



MASTERTEC

SPEZIALARTIKEL FÜR DEN STAHLBETONBAU



2024/2025

LIEFERPROGRAMM



MASTERTEC

SPEZIALARTIKEL FÜR DEN STAHLBETONBAU

MASTERTEC – ein Familienunternehmen in zweiter Generation

Der Firmensitz von MASTERTEC liegt in Oberhaid, 10 km von der bekannten UNESCO-Weltkulturerbestadt Bamberg entfernt. Gegründet wurde der Familienbetrieb 1998 von Rainer und Gabriele Kropfelder. Die Anzahl der Mitarbeiter ist über die Jahre auf über 50 angewachsen. Die Söhne Felix und Jakob übernehmen nach und nach die Verantwortung für die weitere Entwicklung des Unternehmens.

Arbeiten auf Augenhöhe mit Mitarbeitern, Kunden und Lieferanten, ein offener Dialog und gegenseitiger Respekt haben zu der positiven Entwicklung des Unternehmens in hohem Maße beigetragen.

Unsere Produkte kommen in den Bereichen Abdichtung von Fugen und Durchdringungen im Stahlbetonbau, Erdung und Blitzschutz, sowie Schalungszubehör zum Einsatz.



In den letzten 25 Jahren entwickelten wir viele Produkte, die ein zusätzliches

Plus an Sicherheit für alle Baustellen in vielen Ländern bedeuten. Umfangreiche Prüfungen, an verschiedenen renommierten Prüfinstituten, garantieren die Funktionsfähigkeit unserer Techniken.

Über die Jahre haben wir in 35 Ländern Händler, Vertriebspartner und Freunde gefunden, die uns seit langem mit ihrem professionellen Know-how begleiten und maßgeblich zur Entwicklung von MASTERTEC beigetragen haben.

Das MASTERTEC-Team sagt Danke und freut sich auf eine weitere Zusammenarbeit mit Ihnen.

Jakob Kropfelder (B.Sc.) und Felix Kropfelder (B.Eng.),
Geschäftsführer bei MASTERTEC

Sie erreichen uns

Montag – Donnerstag	7.15 – 12.00 Uhr	12.45 – 16.30 Uhr
Freitag	7.15 – 12.00 Uhr	12.45 – 15.00 Uhr

25 Jahre MASTERTEC

- Gründungsjahr:** 1998
- Mitarbeiter:** 50
- Lager & Logistik:** ca. 7000 m² Lager- und Produktionsfläche, 5000 Palettenstellplätze
- Zielmärkte:** Europa und wachsender Export in außereuropäische Länder
- In-House:** Entwicklung und Konstruktion, Fertigung und Montage, Qualitätssicherung, Schulungen



Folgen Sie uns auf Social Media

Begleitend zu unserer Website und unseren Newslettern informieren wir Sie auf unseren Social-Media-Kanälen über Produktneuheiten und aktuelle Themen aus dem Hause MASTERTEC. Werden Sie jetzt Teil unserer Online-Community und bleiben Sie immer auf dem Laufenden!

Instagram



www.instagram.com/mastertec.eu

YouTube



www.youtube.com/@masterteceu

Facebook



www.facebook.com/MASTERTEC.eu

LinkedIn



www.linkedin.com/company/masterteceu

Warum Sie MASTERTEC folgen sollten?

- Verpassen Sie nie wieder die Einführung neuer Produkte. Wir informieren Sie schnell und zuverlässig über unsere Innovationen.
- Profitieren Sie von Tipps und Tricks rund um unser Sortiment sowie dessen Anwendung.
- Erhalten Sie Einblicke hinter die Kulissen unseres Unternehmens und lernen Sie unser engagiertes Team kennen.
- Kontaktieren Sie uns über die Plattform Ihrer Wahl. Unser Team kann auf langjährige Erfahrung zurückgreifen, um auch für Ihr spezielles Problem die passende Lösung zu finden.

Wenn Sie immer auf dem neuesten Stand sein möchten, scannen Sie einfach einen QR-Code auf dieser Seite und abonnieren Sie den MASTERTEC-Kanal, auf dem Sie landen. Wir freuen uns darauf, Sie in unserer Online-Community zu begrüßen und mit Ihnen in Kontakt zu treten!

Service-Plattformen

AUSSCHREIBEN.DE



Auch auf den führenden Service-Plattformen der Baubranche ist MASTERTEC vertreten. Hier finden Sie die richtigen Antworten, wenn Sie Ausschreibungen vorbereiten, Produktinformationen recherchieren oder sich über die Nachhaltigkeit unseres Sortiments informieren möchten.



Building
Material
Scout

Produktsicherheit

Unsere Produkte werden von Prüfinstituten für die verschiedenen Einsatzbereiche geprüft.

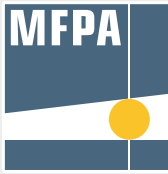

IAF - Radioökologie GmbH

Labor für Radionuklidanalytik
Radiologische Gutachten
Consulting



DBI - Gastechnologisches
Institut gGmbH Freiberg



Wir sind Mitglied

Durch die Beteiligung an der Erarbeitung von Normen für den Bau von Blitzschutzsystemen, Durchführung von Seminaren und Workshops sowie gezielte Aufklärung der Öffentlichkeit trägt der Verband seinen Beitrag zur Sicherheit der Menschen und Schutz von Sachwerten bei. Diese Leistung wird durch die ehrenamtliche Tätigkeit seiner Mitglieder erbracht.



Der technisch-wissenschaftliche Verein der deutschen Bauwirtschaft widmet sich den übergeordneten Fragen der Bautechnik und deren Weiterentwicklung in deutschen und europäischen Netzwerken. Er fördert Wissenschaft und Forschung durch Bauberatungen, Veranstaltungen, Publikationen und Gremienarbeit.



Interaktive Preisliste

Die PDF-Version unserer Preisliste ist interaktiv gestaltet. Durch den Klick auf eine Artikelnummer gelangen Sie direkt zu detaillierten Produktinformationen des gewählten Produkts auf unserer Homepage. Hier finden Sie ein umfangreiches Angebot an Technischen Daten, Produktinformationen, Einbauanleitungen, Produktvideos und .dwg Dateien.

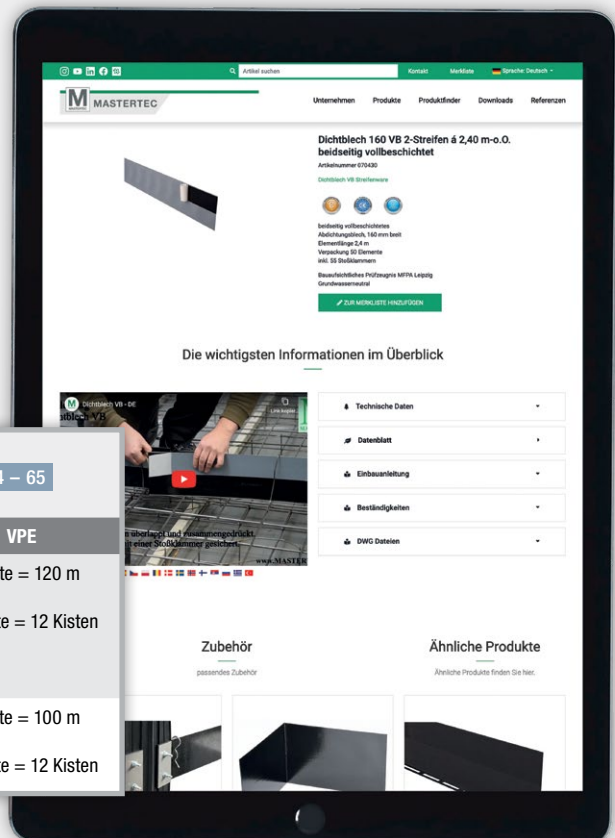

Dichtblech VB Streifen		Technik Seite 64 – 65
Art.-Nr.	Bezeichnung	VPE
NEW! 070430	Dichtblech VB in Kiste Länge 2,4 m, Höhe 160 mm, 1 Kiste = 120 m (50 Streifen à 2,4 m), beidseitig vollbeschichtet, inkl. 55 Stoßklammern	1 Kiste = 120 m 1 Palette = 12 Kisten
NEW! 070432	Dichtblech VB in Kiste Länge 2,0 m, Höhe 160 mm, 1 Kiste = 100 m (50 Streifen à 2 m), beidseitig vollbeschichtet	1 Kiste = 100 m 1 Palette = 12 Kisten



MASTERTEC LIEFERPROGRAMM

WARENGRUPPE

Quellbänder

- Bentonitquellbänder
- Selbstklebendes Quellband
- Hochdruckquellbänder
- Quellpasten
- Kleber
- Gitter

Seite 9 – 24

1



WARENGRUPPE

Fugenbleche

- Dichtbleche
- Sollrissfugenprofile
- Fugenbleche
- Fugenbänder
- Verbinder
- Streckmetalle
- Abschalsysteme + Zubehör

Seite 25 – 88

2

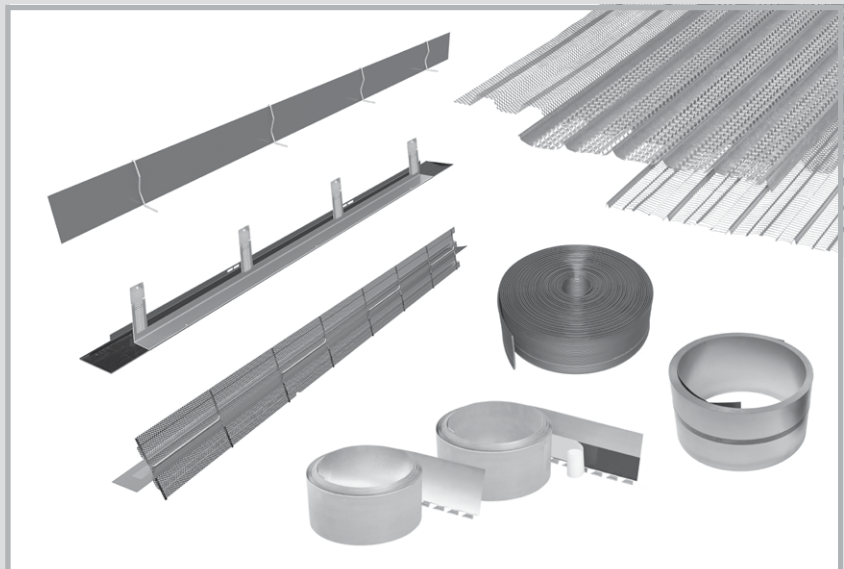

WARENGRUPPE

Injektionsschläuche Bauchemie

- Injektionsschläuche
- Zubehör für Injektionsschläuche
- Injektionspacker
- Injektionsharze
- Betonkleber
- Betontrennmittel

Seite 89 – 98

3



MASTERTEC LIEFERPROGRAMM

WARENGRUPPE

Druckwasserdichte Hauseinführungen

4

- Schalungshilfen
- Hauseinführungssystem
- Futterrohre
- Ringraumdichtungen
- Dichtungsmasse
- Mauerkragen
- Rohrdurchführungen
- Bodendurchlässe

Seite 99 – 142



WARENGRUPPE

Blitzschutz

5

- Blitzschutzleitungen
- Verbinder
- Armierungsklemmen
- Erdungsfestpunkte
- Wanddurchführungen
- Tiefenerder

Seite 143 – 166

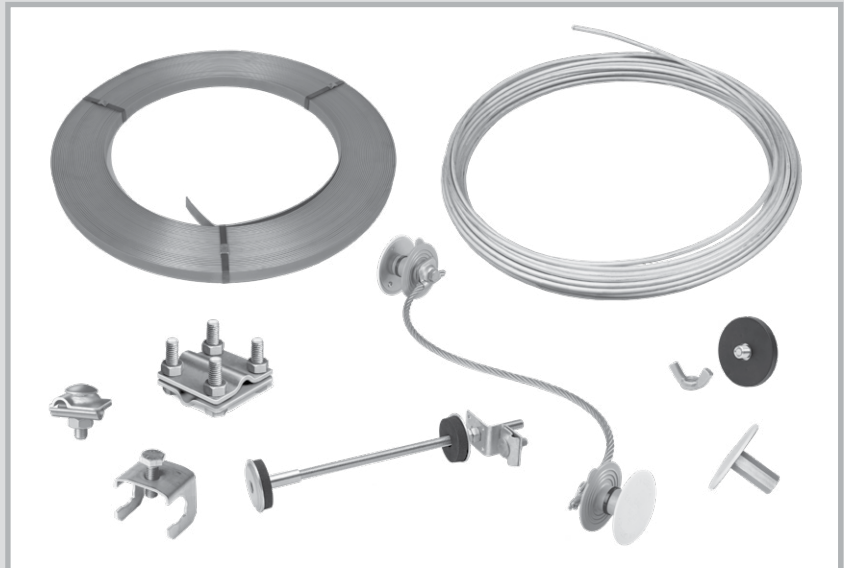

WARENGRUPPE

Schalungszubehör

6

- Verschlussstopfen
- Mauerstärkenabdichtung
- Wellenlager
- Trittschall / Auflager
- Klebebänder
- Mauersperrbahnen

Seite 167 – 183

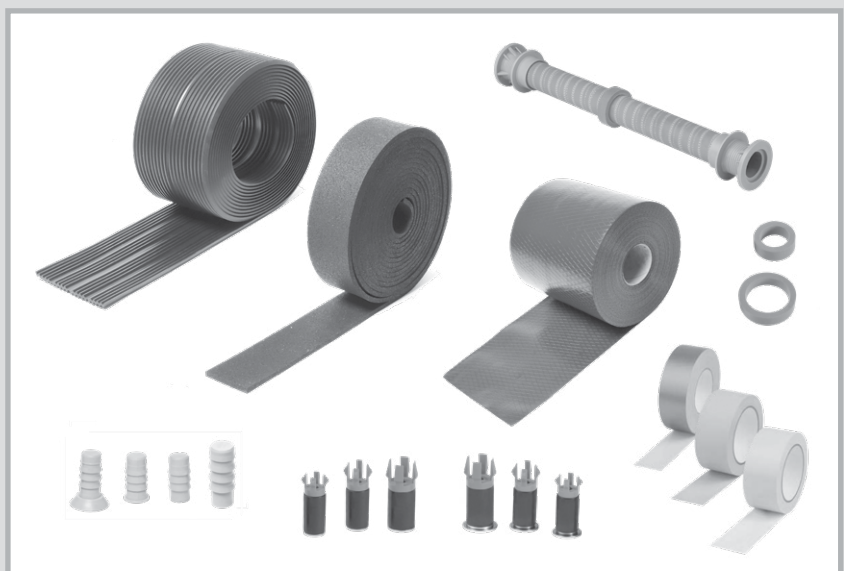

Unsere Piktogramme

An vielen Stellen dieses Katalogs finden Sie unterschiedliche Piktogramme aufgeführt. Hier eine kurze Übersicht ihrer Bedeutung:



Prüfung auf Dichtigkeit gegenüber drückendem Wasser



Prüfung der Trittschallminderung in Anlehnung an DIN EN ISO 140-8



Prüfung der Feuerwiderstandsklasse nach DIN EN 13501-2 sowie der Baustoffklasse nach DIN EN 13501-1 und DIN 4102-1



Prüfung der maximalen statischen Auflast



Prüfung der Beständigkeit gegenüber verschiedenen Medien



Prüfung der Blitzstromtragfähigkeitsklasse nach DIN EN 62561-1



Norm-Schallpegeldifferenz-Prüfung nach DIN EN ISO 10140-2



Übereinstimmung mit den europäischen Anforderungen an die Bautechnik



Bauaufsichtlich zugelassen für Lager- und Abfüllanlagen von JGS- und Biogasanlagen



Übereinstimmung mit einer europäisch harmonisierten Norm



Prüfung der Dichtigkeit gegenüber dem natürlich vorkommenden radioaktiven Edelgas Radon

Technik

Bei Produkten, welche mit diesem Piktogramm versehen sind, finden Sie unter der angegebenen Seite zusätzliche technische Informationen.

Zusätzliche Informationen wie Technische Datenblätter, Einbauvideos, Einbauanleitungen und dwg-Dateien finden Sie auf unserer Homepage unter www.mastertec.eu

QUELLBÄNDER



MASTERSTOP
Bentonitquellband

Seite 10

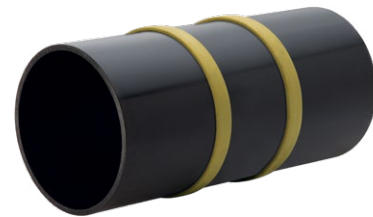

MASTERSTOP SK
Selbstklebendes
Bentonitquellband

Seite 11

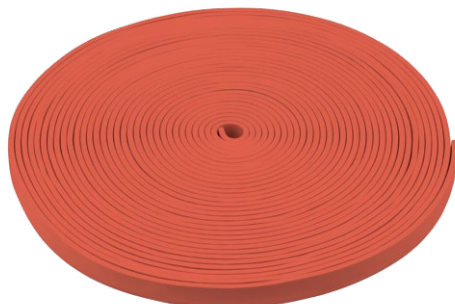
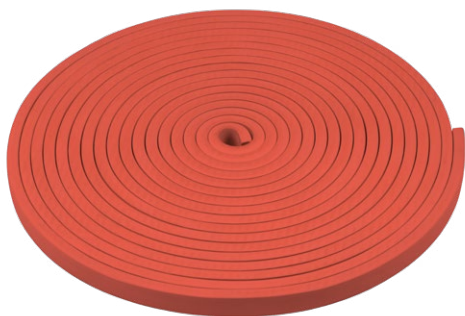

FLOWSTOP
Hochdruck-Quellband

Seite 11

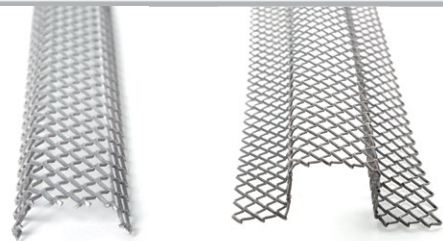

Zubehör für Quellbänder

Seite 12 - 13

QUELLBÄNDER

MASTERSTOP Bentonitquellbänder

für die Abdichtung von Arbeitsfugen Technik Seite 14 – 17



Art.-Nr.	Bezeichnung	VPE	Umverpackung	Gewicht Karton
010011	MASTERSTOP Bentonitquellband Abm.: 25 x 20 mm, Farbe schwarz, Karton 30 m (6 Rollen à 5 m), Druckdicht bis 80 m Wassersäule auf rauer und glatter Oberfläche (siehe Technik Seite 14)	1 Karton	1 Palette = 36 Kartons	22,65 kg
010012	MASTERSTOP LONG TIME Bentonitquellband mit Schutzhülle, Abm.: 25 x 20 mm, Farbe schwarz, Karton 30 m (6 Rollen à 5 m), Druckdicht bis 50 m Wassersäule	1 Karton	1 Palette = 36 Kartons	23,20 kg
010020	MASTERSTOP Bentonitquellband Abm.: 20 x 15 mm, Farbe grün, Karton 30 m (6 Rollen à 5 m), Druckdicht bis 20 m Wassersäule	1 Karton	1 Palette = 36 Kartons	13,95 kg

Art.-Nr. 010011



Art.-Nr. 010012



Art.-Nr. 010020



MASTERSTOP Bentonitquellbänder

für untergeordnete Abdichtungen

Art.Gr.
110

Art.-Nr.	Bezeichnung	VPE	Umverpackung	Gewicht Karton
010016	MASTERSTOP Bentonitquellband Abm.: 15 x 10 mm, Farbe schwarz, Karton 90 m (9 Rollen à 10 m)	1 Karton	1 Palette = 36 Kartons	21,80 kg
010017	MASTERSTOP Bentonitquellband Abm.: 20 x 10 mm, Farbe schwarz, Karton 54 m (9 Rollen à 6 m)	1 Karton	1 Palette = 36 Kartons	16,90 kg

Art.-Nr. 010016



Art.-Nr. 010017



MASTERSTOP SK

selbstklebendes Bentonitquellband **Technik Seite 18**

Art.Gr. **101**

Art.-Nr.	Bezeichnung	VPE	Umverpackung	Gewicht Karton
010025	MASTERSTOP SK Abm.: 20 x 5 mm, selbstklebend, Karton 90 m (5 Rollen à 18 m), Druckdicht bis 50 m Wassersäule	1 Karton	1 Palette = 36 Kartons	14,95 kg



FLOWSTOP

Hochdruck-Quellbänder auf TPE-Basis
für die Arbeitsfugenabdichtung **Technik Seite 19 – 21**

Art.Gr. **102**

Art.-Nr.	Bezeichnung	VPE	Umverpackung	Gewicht Karton
010040	FLOWSTOP Abm.: 20 x 5 mm, Karton 120 m (6 Rollen à 20 m), Druckdicht bis 80 m Wassersäule	1 Karton	1 Palette = 36 Kartons	19,60 kg
010045	FLOWSTOP Abm.: 20 x 10 mm, Karton 60 m (6 Rollen à 10 m), Druckdicht bis 80 m Wassersäule	1 Karton	1 Palette = 36 Kartons	17,80 kg

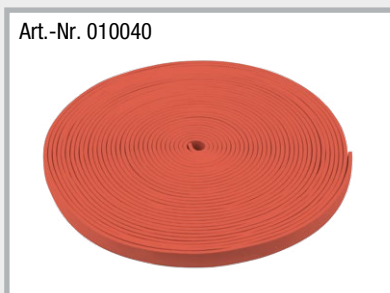

Die Befestigung von FLOWSTOP erfolgt mit Quellbandkleber POWER.

Passendes Verlegezubehör wie Quellbandkleber und Gitter finden Sie auf den Seiten 12/13.

Kleber und Quellpaste

Technik Seite 22 – 24

Art.Gr.
103

Art.-Nr.	Bezeichnung	VPE	Umverpackung	Gewicht Karton
010050	Quellbandkleber für Bentonitquellbänder Kartusche 310 ml, Verbrauch: 1 Kartusche = ca. 7 m, geeignet für feuchten Untergrund	1 Stück	1 Karton = 20 Kartuschen	11,00 kg
010052	Quellbandkleber POWER Hochdruckkleber für die Befestigung von MASTERSTOP- und FLOWSTOP-Quellbändern oder für die Fixierung des Folienflansches, Kartusche 310 ml, Verbrauch: 1 Kartusche = ca. 7 m, geeignet für feuchten Untergrund	1 Stück	1 Karton = 20 Kartuschen	9,80 kg
010030	MasterMastic PU Quellpaste  Quellpaste auf Polyurethanbasis, für die Abdichtung von Arbeitsfugen (20 m Wassersäule) und Durchdringungen (40 m Wassersäule) oder für die Befestigung von Quellbändern, Kartusche: 310 ml, Verbrauch: Arbeitsfuge ca. 300 – 350 ml/m, Verbrauch: Durchdringung ca. 80 – 100 ml/m, Verbrauch: Befestigung Quellband ca. 45 – 50 ml/m	1 Stück	1 Karton = 12 Kartuschen	5,65 kg

Art.-Nr. 010050



Art.-Nr. 010052

**Der Quellbandkleber POWER kann mehr am Bau:**

- Sehr gute Haftung auf vielen Materialien
- Kleben von Stein, Naturstein und Keramik
- Kleben und Montieren unterschiedlichster Materialien wie Holz, Holzwerkstoffe, Kunststoffe und Metalle
- Extrem wasserbeständig – für Verklebungen mit hoher Wasserbelastung
- Überstreichbar
- Silikon- und isocyanatfrei

Art.-Nr. 010030



Befestigungsgitter

**Art.Gr.
105**

Art.-Nr.	Bezeichnung	VPE	Umverpackung	Gewicht Karton
010060	Quellbandgitter Universal für Bentonitquellbänder 25 x 20 mm und 20 x 15 mm, Karton 30 m (30 Gitter à 1 m)	1 Karton	1 Palette = 250 Kartons	2,40 kg
010065	Quellbandgitter für MASTERSTOP LONG TIME 25 x 20 mm, Karton 30 m (30 Gitter à 1 m)	1 Karton	1 Palette = 99 Kartons	5,50 kg

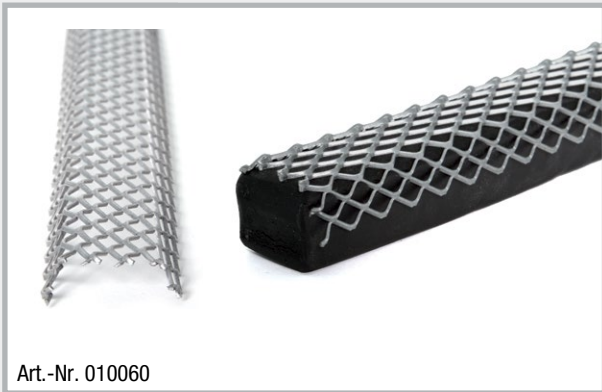

Art.-Nr. 010060



Art.-Nr. 010065

Befestigungsnägel

**Art.Gr.
106**

Art.-Nr.	Bezeichnung	VPE	Gewicht
010080	Nägel für Bolzensetzgerät Länge 42 mm, mit großer Scheibe	1 Beutel à 100 Stück	1,10 kg Beutel
010090	Nägel für manuelle Befestigung Länge 40 mm, mit Scheibe	1 Karton à 250 Stück	0,95 kg Karton



Art.-Nr. 010080



Art.-Nr. 010090



Art.-Nr. 010080

Art.-Nr. 010090

Das Quellbandgitter über das MASTERSTOP Bentonitquellband legen und mit Nägeln auf dem Beton befestigen. Das Nageln kann händisch oder mit einem Bolzensetzgerät erfolgen. Der Nagelabstand darf nicht größer als 20 cm sein.

MASTERSTOP Bentonitquellbänder



- Europäische Technische Bewertung ETA
- Allgemeines bauaufsichtliches Prüfzeugnis für glatte und raue Arbeitsfugen
- Standardprüfung 50 m Wassersäule mit Quellbandkleber
- Hochdruckprüfung für glatte und raue Arbeitsfugen bis 80 m Wassersäule. Hier muss mit Quellbandkleber POWER oder MasterMastic PU Quellpaste befestigt werden.
- Entspricht der Richtlinie für wasserundurchlässige Bauwerke. Beanspruchungsklassen 1 + 2: ständig oder zeitweise drückendes Wasser oder Bodenfeuchte sowie Nutzungsklasse A + B

Produktbeschreibung

MASTERSTOP Bentonitquellbänder sind seit Jahren in der Baupraxis bewährt, quellen bei Kontakt mit Wasser auf und dichten Risse beziehungsweise Arbeitsfugen sicher und dauerhaft ab. Die Prüfungen gewährleisten, dass das Produkt für die verschiedenen Einsatzgebiete geeignet ist.

Die Vorteile der MASTERSTOP Bentonitquellbänder überzeugen

- Mit hochwertigem Natriumbentonit produziert
- Einfacher und sicherer Einbau
- Keine Aufkantungen
- Selbstinjizierende Wirkung: Die Quellbandbestandteile dringen in Risse und Hohlräume
- Umweltverträglich
- Keine Formstücke und Schweißungen
- Quell- und Schwindvorgang ist reversibel
- Formstabil und nicht klebrig
- Kein Abfall beziehungsweise Reststücke
- Sicher durch umfangreiche Prüfungen

Beständigkeiten von MASTERSTOP Bentonitquellbändern und MASTERSTOP SK

Medium	beständig	nicht beständig
Laugen allgemein	✓	
Harnstoff	✓	
Gülle / Jauche	✓	
Biogas	✓	
Radon	✓	
Tausalz	✓	
Stoffe aus Kompostierung	✓	
Benzin		✓
Diesel		✓
Heizöl		✓

Weitere Beständigkeiten auf Anfrage.

Einbau

MASTERSTOP Bentonitquellbänder werden mit Quellbandgitter, Quellbandkleber oder mit MasterMastic PU Quellpaste befestigt. Sie werden innerhalb der Bewehrung mit mindestens 8 cm Betondeckung verlegt.



Verlegung mit Befestigungsgitter und Nägeln

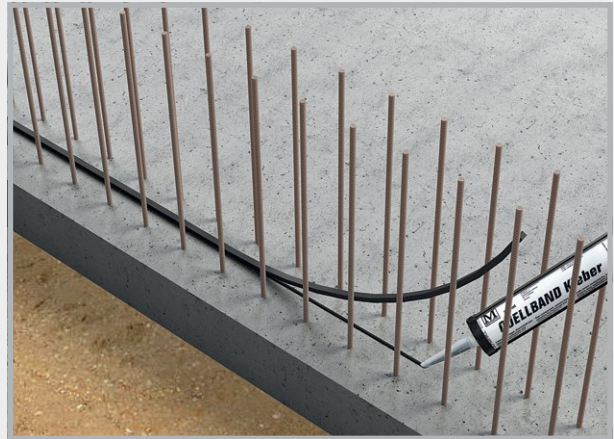

Verlegung mit Quellbandkleber

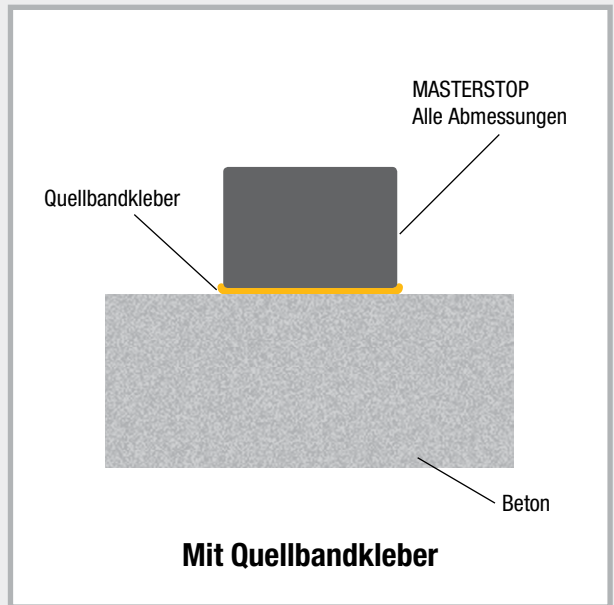
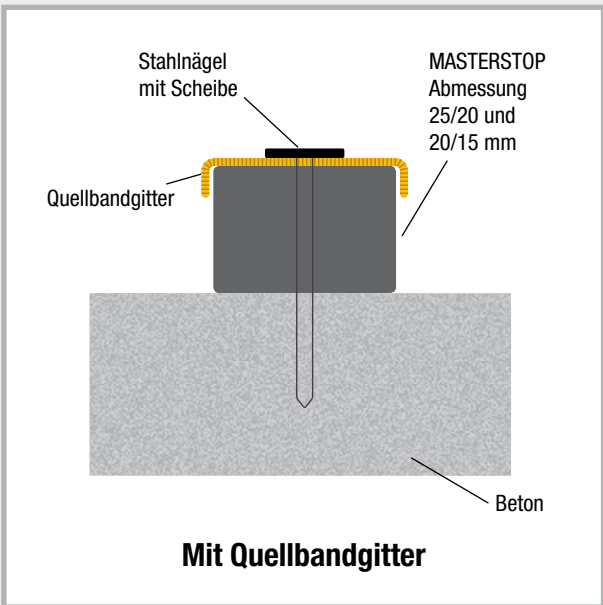

Verlegung

Abmessung 25/20 mm

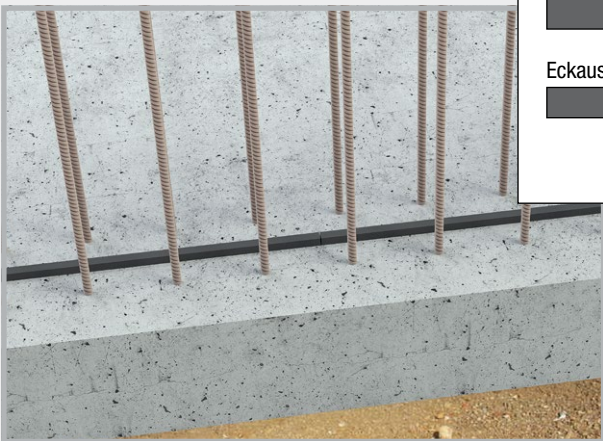

gerader Stoß

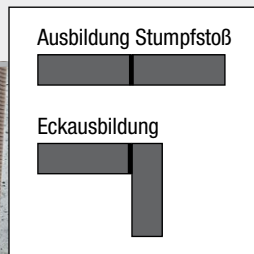

Eckstoß

MASTERSTOP LONG TIME

Bentonitquellband für witterungsunabhängigen Einbau

Produktbeschreibung und Funktion

MASTERSTOP LONG TIME 25 x 20 mm ist ein Bentonitquellband für die Abdichtung von Arbeitsfugen im Sohle/Sohle, Sohle/Wand und Wand/Wand-Bereich.

MASTERSTOP LONG TIME ist mit einer Schutzhülle versehen, die einen witterungsunabhängigen Einbau ermöglicht.

Die Schutzhülle gewährleistet, dass das Quellband mindestens 10 Tage lang Regen und anstehendem Wasser ausgesetzt sein kann, ohne zu expandieren.

Im einbetonierten Zustand ändert sich dies. Die Zusammensetzung des Betons bewirkt, dass die Schutzhülle nach wenigen Tagen ihre Funktion verliert, das Quellband freigibt, und dieses bei Wassereintritt die Fugen sicher und dauerhaft abdichten kann.

Für Unterwassereinbau und permanente Unterwasserlagerung ist das Band nicht geeignet.

Sicherheitsaspekt

MASTERSTOP LONG TIME ist kein gefährlicher Arbeitsstoff und unproblematisch bei der Handhabung und Verarbeitung.

Lagerung

MASTERSTOP LONG TIME muss trocken, vor Verschmutzung und mechanischer Beschädigung geschützt gelagert werden. Bereits vorgequollene, in ihrer Geometrie veränderte, oder Quellbänder mit beschädigter Schutzhülle dürfen nicht eingebaut werden.

Die Vorteile von MASTERSTOP LONG TIME überzeugen

- Witterungsunabhängiger Einbau
- Keine Aufkantungen
- Selbstinjizierende Wirkung: Die Quellbandbestandteile dringen in Risse und Hohlräume
- Umweltverträglich
- Keine Formstücke und Schweißungen
- Quell- und Schwindvorgang ist reversibel
- Formstabil und nicht klebrig
- Kein Abfall beziehungsweise Reststücke
- Sicher durch umfangreiche Prüfungen



Regenschutz 10 Tage

Druckdicht 50 Meter Wassersäule



Vergleich Quellband mit und ohne Schutzhülle

Einbau

- MASTERSTOP LONG TIME wird mittig in der Fuge und innerhalb der Bewehrung eingebaut.
- Es ist auf eine ausreichende Betonüberdeckung von mindestens 8 cm zu achten.
- Das Quellband kann nicht geklebt werden, sondern muss mit einem Quellbandgitter auf dem Untergrund befestigt werden. Zur Gewährleistung des vollflächigen Kontaktes auf dem Betonuntergrund ist das Quellbandgitter im Regelfall in Längsrichtung im Abstand von 20 cm mit Nägeln im Beton zu befestigen. Bei Bedarf können die Befestigungsabstände verringert werden.
- Es ist darauf zu achten, dass die Schutzhülle nicht beschädigt wird.
- Stöße und Anschlüsse werden stumpf gestoßen. Bei Anschnitten die Schutzhülle etwas zurückziehen, 5 cm Quellband abschneiden und die Hülle so umschlagen, dass kein Wasserkontakt erfolgt.
- Der Betonuntergrund muss eben und frei von losen oder trennenden Bestandteilen sein und darf keine großen Rautiefen aufweisen.

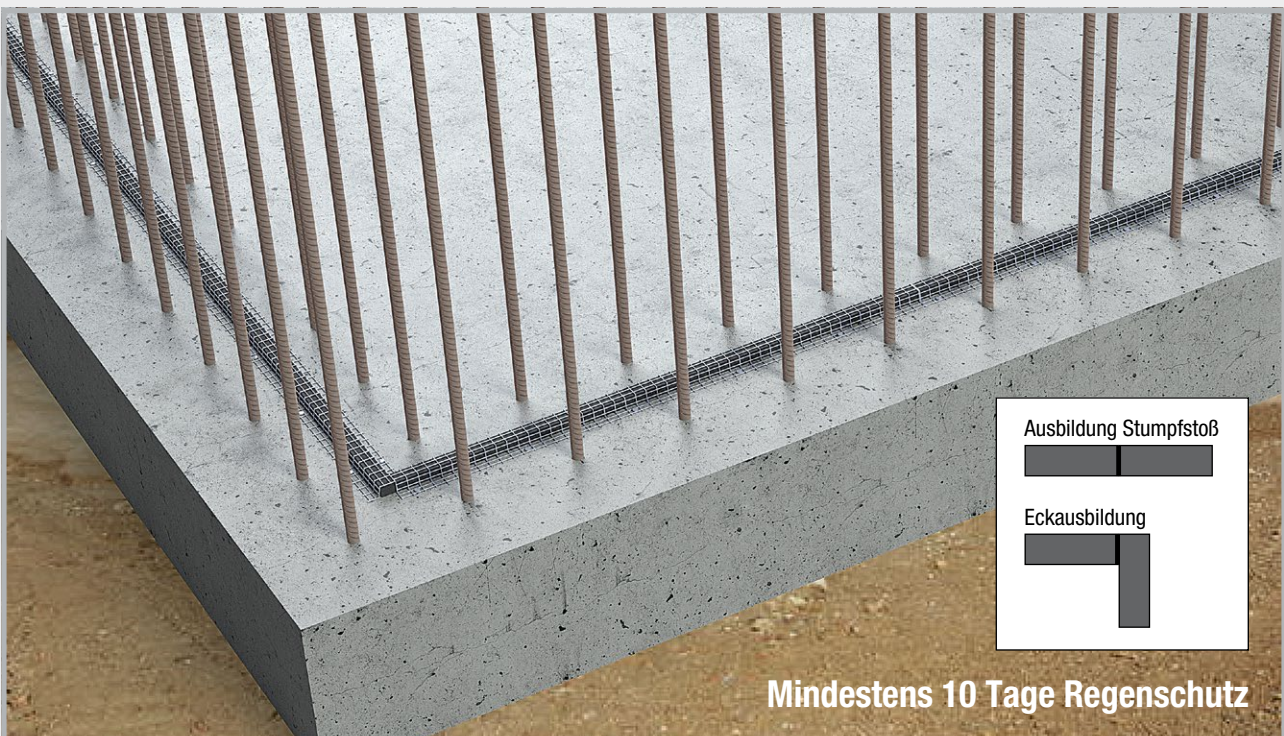
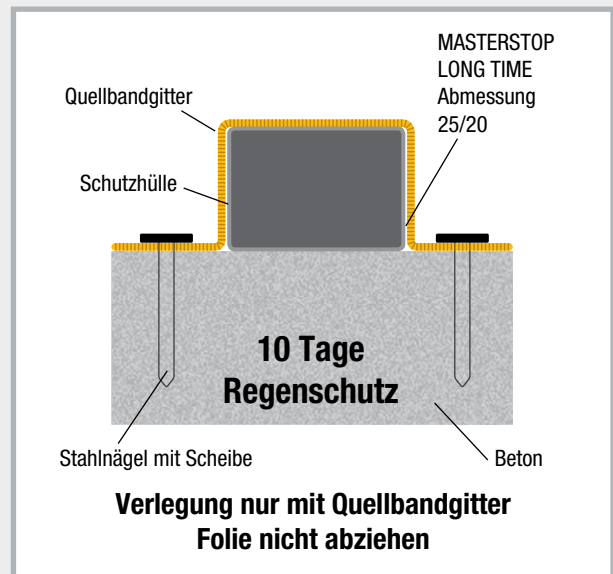

Einbau MASTERSTOP LONG TIME mit Quellbandgitter
Betondeckung 8 cm innerhalb der Bewehrung

MASTERSTOP SK

Selbstklebendes Bentonitquellband



Produktbeschreibung

MASTERSTOP SK ist ein selbstklebendes Bentonitquellband, das bei Kontakt mit Wasser expandiert und verhindert, dass Wasser eindringen kann.

Prüfung

- Prüfbericht MFPA Leipzig, bis 50 m Wassersäule
- Umweltverträglich

Einsatz

- Wasserundurchlässige Einbindung von Rohrleitungen in Betonbauwerke
- Abdichtung von Bewehrungsanschlüssen
- Abdichtung von Bodenabläufen

Einbau

- Silikonpapier abziehen und 2 Ringe MASTERSTOP SK um das abzudichtende Rohr kleben.
- An den Enden stumpf stoßen, keine Überlappungen
- Die Oberfläche der Rohre muss hart sein
- MASTERSTOP SK klebt auf Metall, Kunststoff, PVC und Stein.
- MASTERSTOP SK gegebenenfalls mit einem Bindedraht sichern.

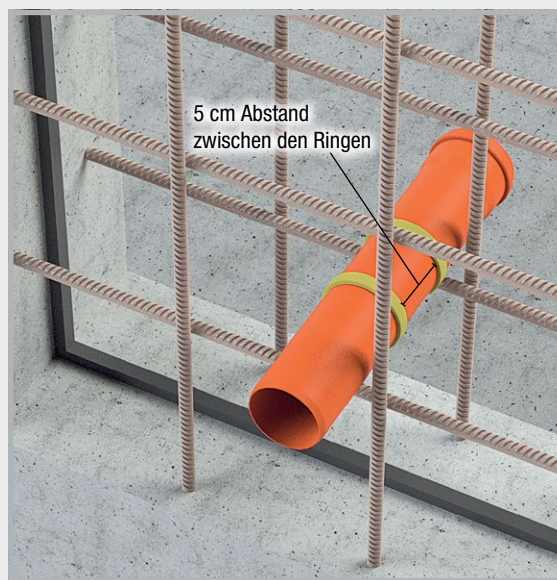
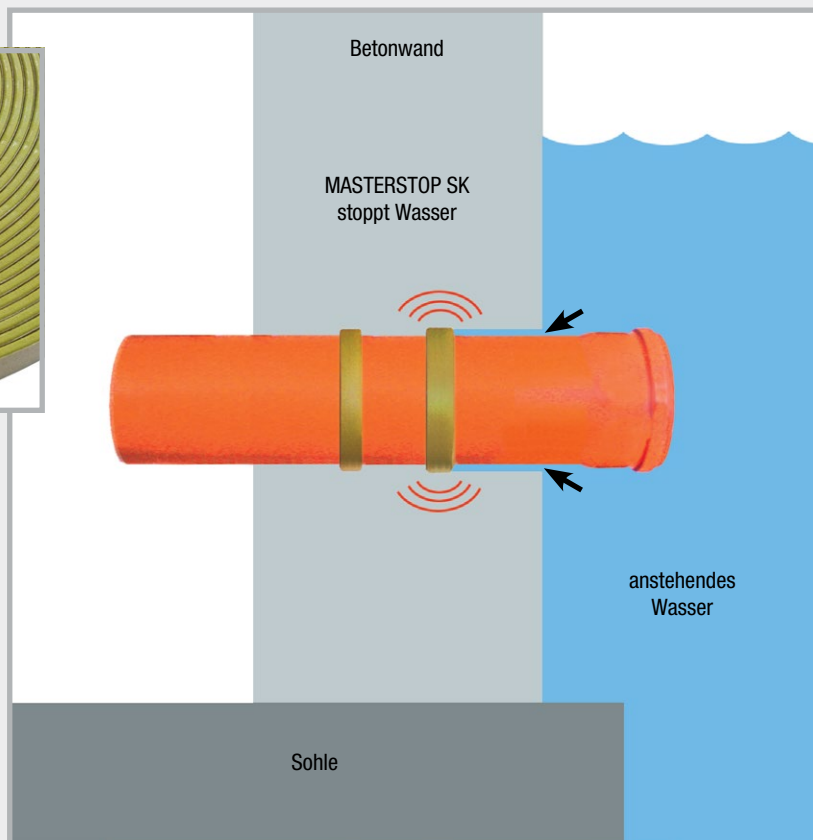

MASTERSTOP SK wird innerhalb der Bewehrung mit 6 cm Betondeckung um das Rohr geklebt.

FLOWSTOP

Hochdruck-Quellbänder



Produktbeschreibung

Zur Abdichtung von Arbeitsfugen und Durchdringungen in Betonbauwerken. Mit einer geprüften Druckbeständigkeit von 80 m Wassersäule erfüllt FLOWSTOP 20 x 5 mm die Voraussetzungen der deutschen WU-Richtlinie für einen Dauerdruck von 2 bar, sowie internationale Standards, die hohe Druckbeständigkeiten fordern.



- Europäische Technische Bewertung ETA
- Allgemeines bauaufsichtliches Prüfzeugnis
- Für Wasserwechselzonen geeignet
- Gute chemische Beständigkeiten
- Formstabil
- Höchstdruck 80 m Wassersäule mit der Abmessung 20 x 5 mm
- Langzeitprüfung über 250 Tage
- Einfache Verlegung mit dem Quellbandkleber POWER
- Keine Aufkantung nötig
- Chemische Basis: Modifiziertes TPE
- Temperaturbereich: -30 °C bis +60 °C
- Lagerung: Trocken und geschützt

Beständigkeiten von FLOWSTOP



Weitere Beständigkeiten auf Anfrage.

Medium	beständig
Seifenlauge	✓
Natronlauge	✓
Kalilauge	✓
Gülle / Jauche	✓
Mineralöl 15W-40	✓
Motoröl 0W-40	✓
Hydrauliköl HVLP 46	✓
Salzwasser 3-4% NaCl	✓
Chlorwasser 0,95-1 mg/l	✓
Chlorwasser 10 mg/l (Stoßchlorung)	✓
Natriumcarbonat	✓
Bitumen	✓

Einbau

Der Untergrund muss sauber, trocken und frei von losen Teilen sein. Nach dem Aufbringen des Quellbandklebers POWER in der Mitte der Fuge wird das Band auf den Kleber aufgelegt und leicht angedrückt. Es ist auf eine Betondeckung von mindestens 8 cm innerhalb der Bewehrung zu achten. Keine Verlegung mit Quellbandgitter.

Vor der Betonage darf das Band nicht über längere Zeit im Wasser liegen. Ablaufendes Regenwasser aktiviert nicht die Quellung.

Ablaufendes Regenwasser aktiviert nicht die Quellung.

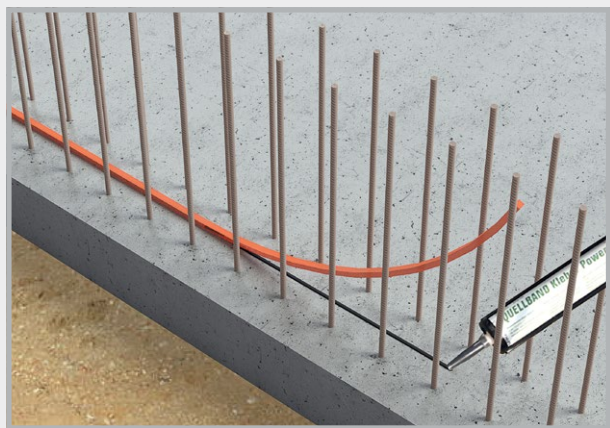
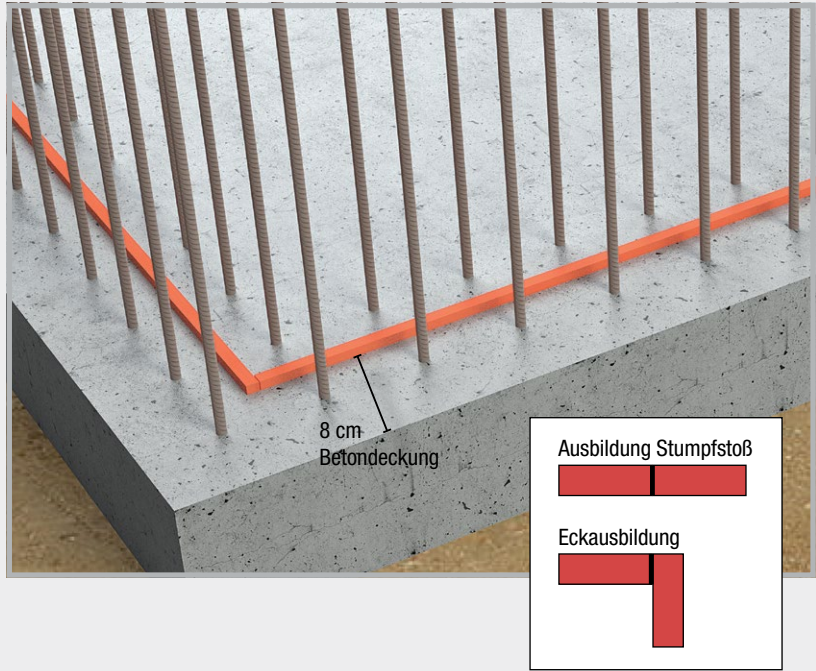

Quellbandkleber POWER aufspritzen und das Quellband FLOWSTOP in den Kleber einrollen.



Abdichtung einer Arbeitsfuge

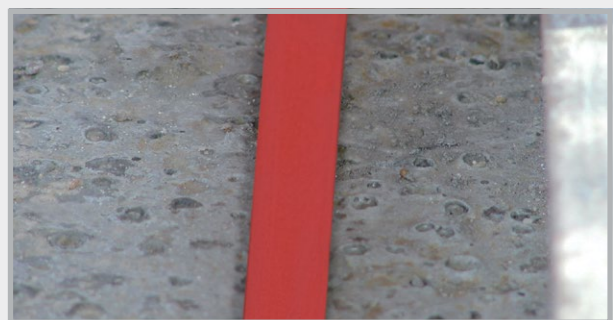
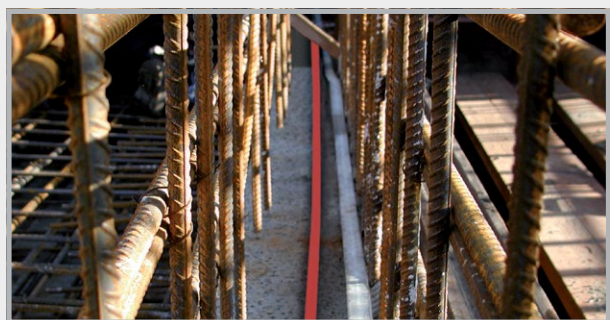
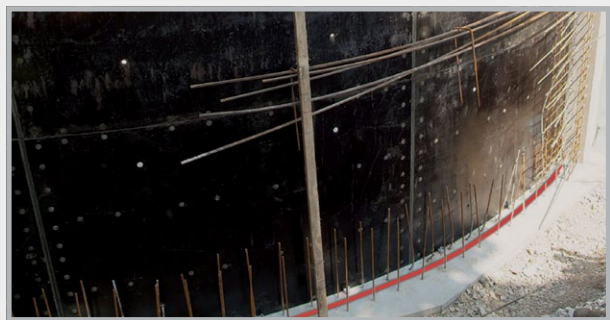

Quellverhalten

Das Quellverhalten von FLOWSTOP wurde an 180 Tagen durch die Einlagerung in 4 Prüfflüssigkeiten überprüft.

Maximale Expansion in allen Prüfzyklen

Prüfflüssigkeit

Neutrale Flüssigkeit pH-Wert 7	600%
Alkalische Flüssigkeit pH-Wert 13	350%
Betonangreifende Flüssigkeit pH-Wert 4,5	200%
Salzwasser	100%



Je nach Prüfflüssigkeit wurden die Endexpansionen nach 6 bis 10 Tagen erreicht. Diese Zeiträume gewähren ausreichend Zeit für einen sicheren Einbau.

Prüfablauf FLOWSTOP

Wasserdruck [bar]	Prüfdauer Tage	Durchfluss	Bemerkungen
0,03	3	nicht messbar	Einstellung der Arbeitsfuge auf 0,25 mm und drucklose Wasserfüllung allseitiger Wasserdurchtritt, mit zunehmender Quellung schnell nachlassend
0,2	1	0	Beginn der 1. Druckwasserbeaufschlagung
0,4	1	0	dicht
0,6	1	0	dicht
0,8	1	0	dicht
1,0	3	0	dicht
2,0	1	0	dicht
3,0	1	0	dicht
4,0	1	0	dicht
5,0	14	0	dicht
–	43	–	sechswöchige Trocknung mit Warmluftzufuhr
0,03	3	0	drucklose Wasserfüllung, dicht
0,2	1	0	Beginn der 2. Druckwasserbeaufschlagung, dicht
0,4	1	0	dicht
0,6	1	0	dicht
0,8	1	0	dicht

Wasserdruck [bar]	Prüfdauer Tage	Durchfluss	Bemerkungen
1,0	3	0	dicht
2,0	1	0	dicht
3,0	1	0	dicht
4,0	1	0	dicht
5,0	14	0	dicht
–	43	–	sechswöchige Trocknung mit Warmluftzufuhr
0,03	3	0	drucklose Wasserfüllung, dicht
0,2	1	0	Beginn der 3. Druckwasserbeaufschlagung, dicht
0,4	1	0	dicht
0,6	1	0	dicht
0,8	1	0	dicht
1,0	3	0	dicht
2,0	1	0	dicht
3,0	1	0	dicht
4,0	1	0	dicht
5,0	14	0	dicht
6,0	28	0	zusätzliche Druckstufe, dicht
7,0	28	0	zusätzliche Druckstufe, dicht
8,0	28	0	zusätzliche Druckstufe, dicht

Kleber und Quelpasten

MASTERTEC produziert Kleber für Quellbänder sowie Quelpasten für die Abdichtung von Arbeitsfugen und Durchdringungen in verschiedenen Ausführungen und Qualitäten.

Vorbereitende Arbeiten

Zuschnitt der Kartuschenspitzen

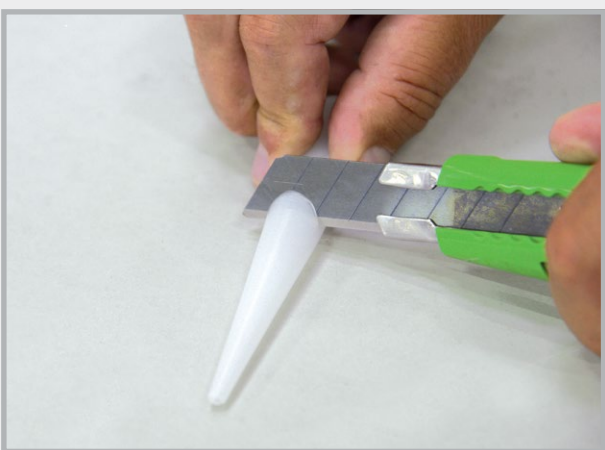

Für die verschiedenen Anwendungsbereiche wird die Düse entsprechend abgeschnitten.



Zuschnitte

Aufbringung der Kleber oder Pasten

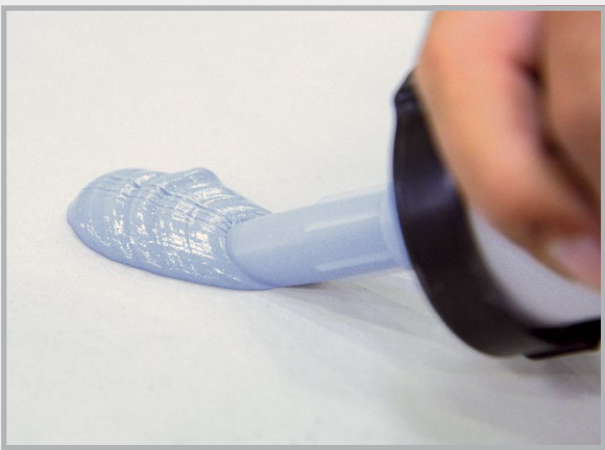

Beispiel: Große Austrittsöffnung
Verbrauch ca. 280 – 360 ml/m

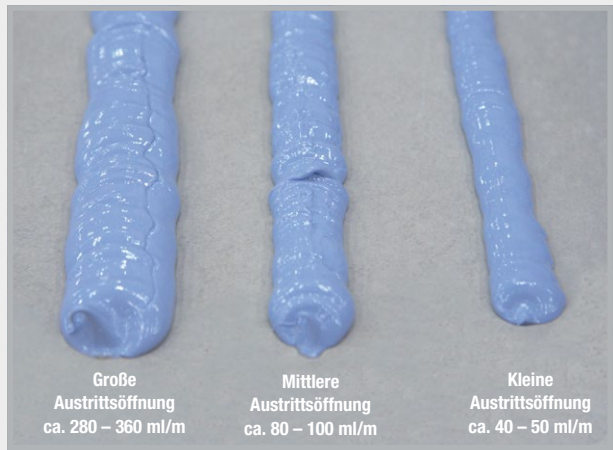

Quellbandkleber

Einkomponentiger, lösemittelfreier Dichtstoff für die Verklebung von MASTERSTOP Bentonitquellbändern.

Verbrauch:	40 – 50 ml/m \triangle ca. 7 m je Kartusche
Verarbeitung:	Für trockene und leicht feuchte Untergründe
Klebt auf:	Beton
Verarbeitungstemperatur:	+5 °C bis +45 °C
Temperaturbeständigkeit nach Aushärtung:	-20 °C bis +70 °C
Abbindezeit:	ca. 8 Std. bei +20 °C
Umwelt:	Nach erfolgter Aushärtung ist das Produkt geruchslos und physiologisch unbedenklich.
Lieferform:	Kartusche 310 ml



Kleber auf sauberen Untergrund aufbringen



Das Quellband ansetzen

Quellbandkleber POWER

Einkomponentiger, lösemittelfreier Dichtstoff für die Verklebung von MASTERSTOP- und FLOWSTOP- Quellbändern oder für die Fixierung des Folienflanschs. Die Ausführung POWER ist ein Hochdruckkleber.

Verbrauch:	40 – 50 ml/m = ca. 7 m je Kartusche
Verarbeitung:	Für trockene und feuchte Untergründe
Klebt auf:	Beton, Stahl, Hart-PVC, Weich-PVC, Stein Erreicht eine sehr hohe mechanische Festigkeit.
Verarbeitungstemperatur:	+5 °C bis +45 °C
Temperaturbeständigkeit nach Aushärtung:	-30 °C bis +80 °C
Abbindezeit:	ca. 8 Std. bei +20 °C
Umwelt:	Nach erfolgter Aushärtung ist das Produkt geruchslos und physiologisch unbedenklich. Besonders empfehlenswertes, schadstoffarmes Bauprodukt
Lieferform:	Kartusche 310 ml



Das Quellband in das Klebett eindrücken



Hochdruckkleber POWER für MASTERSTOP- und FLOWSTOP- Quellbändern

MasterMastic PU Quellpaste



Einkomponentige, quellfähige Polyurethanpaste, für die Abdichtung von Arbeitsfugen und Durchdringungen in WU-Betonkonstruktionen oder für die Befestigung von Quellbändern.

Art.-Nr. 010030
310 ml Kartusche



- Für trockene und feuchte Untergründe
- Lösemittelfrei
- Verarbeitung: +5 °C bis +45 °C
- Physiologisch unbedenklich
- Abbindegeschwindigkeit:
ca. 6 – 7 mm/24 Std.

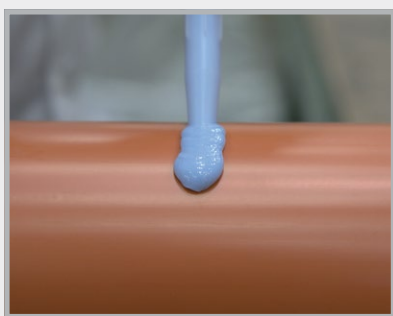

Durchdringungen

**Geprüfte Abdichtung bis 40 m Wassersäule
(Prüfbericht MFPA Leipzig)**

- Auftrag: Ringförmig Ø ca. 8 – 10 mm
 Verbrauch: ca. 80 – 100 ml/m
 Haftet auf: Beton, Stahl, Stein, Hart-PVC
Nicht geeignet für Polypropylen!
- Einbau: Innerhalb der Bewehrung mit mindestens 8 cm Betondeckung
Gegen frühzeitiges Quellen vor Nässe und Regen schützen.

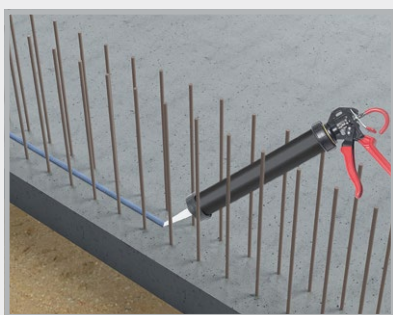

Arbeitsfugen

**Allgemein bauaufsichtlich geprüfte Arbeitsfugenabdichtung
nach WU-Richtlinie bis 20 m Wassersäule**

- Auftrag: Strang ca. 35 x 12 mm
 Verbrauch: ca. 300 – 350 ml/m*
 Haftet auf: Staubfreien, trockenen oder mattfeuchten Betonoberflächen
- Einbau: Innerhalb der Bewehrung mit mindestens 8 cm Betondeckung
Gegen frühzeitiges Quellen vor Nässe und Regen schützen.



Quellband-Befestigung

- Auftrag: Strang Ø ca. 6 – 8 mm
 Verbrauch: ca. 45 – 50 ml/m*
 Haftet auf: Staubfreien, trockenen oder mattfeuchten Betonoberflächen

* Abhängig von der Betonrauigkeit

FUGENBLECHE



Beschichtete Fugenbleche

Seite 26 – 29



Sollrissfugenprofile

Seite 30 – 31

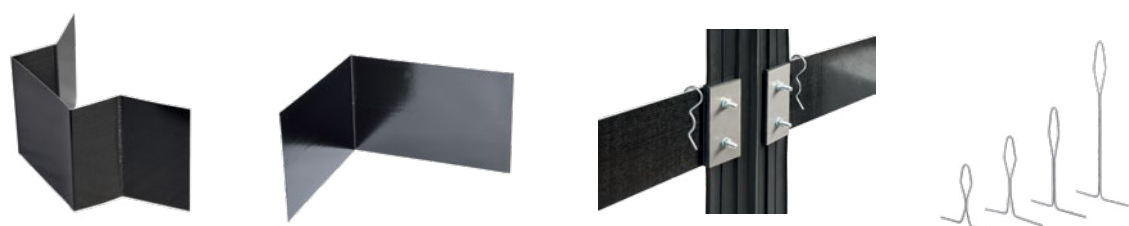

Zubehör Beschichtete Fugenbleche

Seite 31 – 32

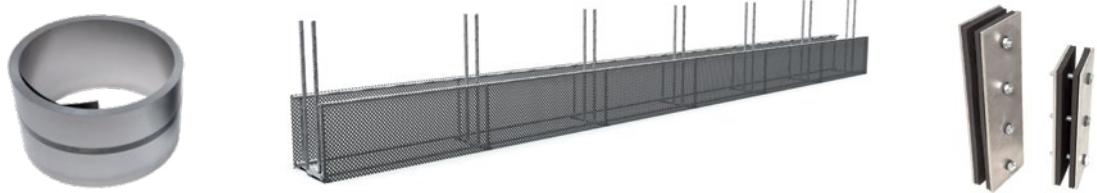

Fugenblech & Zubehör / Fugenband & Zubehör

Seite 33 – 35



Streckmetalle, Abschalsysteme & Zubehör

Seite 36 – 63

Beschichtete Fugenbleche

Hochdruck-Dichtbleche VB

Fugenbleche mit reaktiver, bitumenfreier Polymerbeschichtung für die Abdichtung von Arbeitsfugen.

- Sehr hohe Druckwasserprüfungen
- Beständigkeitsprüfungen
- Witterungsunabhängiger Einbau: -20 °C bis +70 °C



Dichtblech VB Streifenware



Dichtblech VB Streifen,
beidseitig vollbeschichtet

Dichtblech VB Streifen Technik Seite 64 – 65

Art.Gr.
200

Art.-Nr.	Bezeichnung	VPE	Gewicht
NEW! 070430	Dichtblech VB in Kiste Länge 2,4 m, Höhe 160 mm, 1 Kiste = 120 m (50 Streifen à 2,4 m), beidseitig vollbeschichtet, inkl. 55 Stoßklammern	1 Kiste = 120 m 1 Palette = 12 Kisten Passender Omegabügel Art.-Nr.: 070415 (Seite 32)	115,50 kg Kiste
NEW! 070432	Dichtblech VB in Kiste Länge 2,0 m, Höhe 160 mm, 1 Kiste = 100 m (50 Streifen à 2 m), beidseitig vollbeschichtet, inkl. 55 Stoßklammern	1 Kiste = 100 m 1 Palette = 12 Kisten Passender Omegabügel Art.-Nr. 070415 (Seite 32)	98,50 kg Kiste

Dichtblech 80 für den Wand-Deckenanschluss

Art.Gr.
202

Art.-Nr.	Bezeichnung	VPE	Gewicht
070455	Dichtblech 80 in Kiste Länge 2,4 m, Höhe 80 mm, 1 Kiste = 120 m (50 Streifen à 2,4 m), beidseitig vollbeschichtet, inkl. 55 Stoßklammern	1 Kiste = 120 m 1 Palette = 12 Kisten Passender Omegabügel Art.-Nr. 070413 (Seite 32)	65,00 kg Kiste

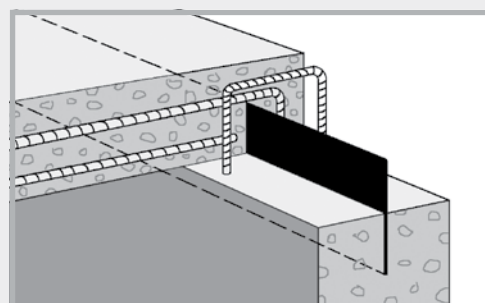

Dichtblech VB Rollen Technik Seite 64 – 65

Art.-Nr.	Bezeichnung	Ausführung	VPE	Gewicht	
070468	Dichtblech Rolle-F mit Fuß Höhe 160 mm, Rollenlänge 20 m, inkl. 2 Stoßklammern	Art.Gr. 214	beidseitig vollbeschichtet (VB2)	1 Rolle = 20 m im Karton	17,85 kg Karton
NEW! 070469			einseitig vollbeschichtet (VB1)	1 Palette = 36 Kartons	17,05 kg Karton
070461	Dichtblech Rolle 160 VB Höhe 160 mm, Rollenlänge 20 m, inkl. 30 Omegabügel und 2 Stoßklammern	Art.Gr. 201	beidseitig vollbeschichtet (VB2)	1 Rolle = 20 m im Karton	18,50 kg Karton
070460			einseitig vollbeschichtet (VB1)	1 Palette = 36 Kartons	17,80 kg Karton
070464	Dichtblech Rolle 120 VB Höhe 120 mm, Rollenlänge 20 m, inkl. 30 Omegabügel und 2 Stoßklammern	Art.Gr. 213	beidseitig vollbeschichtet (VB2)	1 Rolle = 20 m im Karton	13,50 kg Karton
070463			einseitig vollbeschichtet (VB1)	1 Palette = 48 Kartons	13,05 kg Karton
070462	Dichtblech Rolle 240 VB Höhe 240 mm, Rollenlänge 20 m, inkl. 30 Omegabügel und 4 Stoßklammern	Art.Gr. 213	beidseitig vollbeschichtet (VB2)	1 Rolle = 20 m im Karton	26,75 kg Karton
				1 Palette = 24 Kartons	

Im Standard liefern wir, wo benötigt, die Rollen inkl. der benötigten Omegabügel. Preise für die Ausführung ohne Omegabügel finden Sie in unserer Excel-Preisliste.



MASTER-Dichtblech



Das Fugenblech mit der Halteschiene

Art.Gr.
203

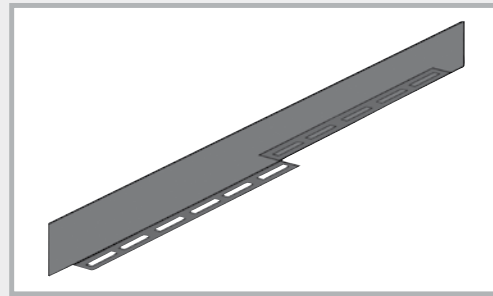

Art.-Nr.	Bezeichnung	VPE	Gewicht
070200	MASTER-Dichtblech Länge 2,5 m, Höhe 160 mm, 1 Kiste = 100 m (40 Streifen à 2,5 m), beidseitig vollbeschichtetes Dichtelement, mit Halteschiene, 20 mm gelocht, inkl. 45 Stoßklammern Technik Seite 66	1 Kiste = 100 m 1 Palette = 12 Kisten	142,50 kg Kiste

Dichtblech MB



Mineralisch beschichtetes Fugenblech
für die Abdichtung von Arbeitsfugen

Art.Gr.
204

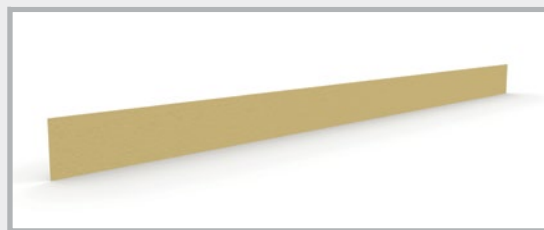

Art.-Nr.	Bezeichnung	VPE	Gewicht
NEW! 070481	Dichtblech MB 160 Typ Overlap Länge 2,4 m, Höhe 160 mm, 1 Kiste = 120 m (50 Streifen à 2,4 m), mineralisch beidseitig vollbeschichtet, inkl. 55 Stoßklammern Technik Seite 67	1 Kiste = 120 m 1 Palette = 12 Kisten Passender Omegabügel Art.-Nr. 070415 (Seite 32)	130,50 kg Kiste

Dichtblech AKTIV



Das aktive, bentonitbeschichtete Fugenblech

Art.Gr.
205



Art.-Nr.	Bezeichnung	VPE	Gewicht
070490	Dichtblech AKTIV Rollenlänge 10 m, Höhe 160 mm, einseitig vollflächig mit Bentonit beschichtet, inkl. 20 Omegabügel, 4 Stoßklammern und 1,5 m Stoßverbindung Technik Seite 68	1 Rolle = 10 m im Karton 1 Palette = 36 Kartons inkl. Befestigung	14,70 kg Karton

MASTER-MultiFlex (MMF 140)



abP-geprüftes, aktives Fugenband für die Abdichtung
von Arbeitsfugen im Beton Technik Seite 69 – 70

Art.Gr.
212

Art.-Nr.	Beschreibung	VPE	Gewicht	
NEW! 080646	MMF 140 MASTER-MultiFlex Arbeitsfugenband mit zusätzlichem Quellprofil Höhe 140 mm, Rollenlänge 25 m	1 Rolle = 25 m im Karton 1 Palette = 32 Kartons	26,80 kg Karton	
080647	MMF 140 Omegabügel zusätzliche Omegabügel zur Lagesicherung des MMF 140 an der Bewehrung, Bedarf ca. 2 Stück pro Meter	1 Sack à 50 Stück	3,90 kg Sack	
070605	MMF 140 MASTER-Connect „active“ Fugenbandverbinder mit zusätzlicher Quellbandsicherung	1 Stück	1,80 kg Stück	

Dichtblech VB JGS



Das allgemein bauaufsichtlich zugelassene Fugenblech für
Lager- und Abfüllanlagen von JGS- und Biogasanlagen

Allgemeine bauaufsichtliche Zulassung: Z-74.101-209 Technik Seite 71

Art.Gr.
220



Art.-Nr.	Bezeichnung	VPE	Gewicht	
070476	Dichtblech VB JGS Rolle Länge 20 m, Höhe 160 mm, beidseitig vollbeschichtetes Fugenblech, inkl. 2 Stoßklammern	1 Rolle = 20 m im Karton 1 Palette = 36 Kartons Passender Omegabügel Art.-Nr. 070415 (Seite 32)	18,50 kg Karton	
070477	Dichtblech VB JGS Rolle-F Länge 20 m, Höhe 160 mm, beidseitig vollbeschichtetes Fugenblech, mit Befestigungsfuß, inkl. 2 Stoßklammern	1 Rolle = 20 m im Karton 1 Palette = 36 Kartons	17,85 kg Karton	
070475	Dichtblech VB JGS Streifen Länge 2,4 m, Höhe 160 mm, 1 Kiste = 120 m (50 Streifen à 2,4 m), beidseitig vollbeschichtetes Fugenblech, inkl. 55 Stoßklammern	1 Kiste = 120 m 1 Palette = 12 Kisten Passender Omegabügel Art.-Nr. 070415 (Seite 32)	115,50 kg Kiste	

Alle Ausführungen der DICHTBLECH Abschalelemente (Seite 40/41) sind auch in JGS-Ausführung erhältlich.

Sollrissfugenprofile

Technik Seite 72 – 73

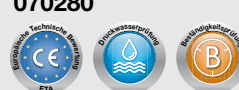
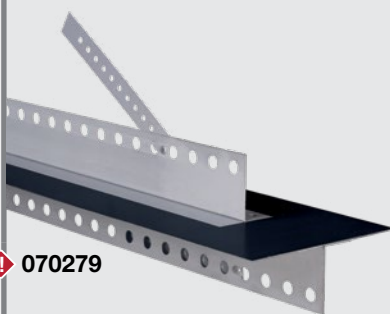
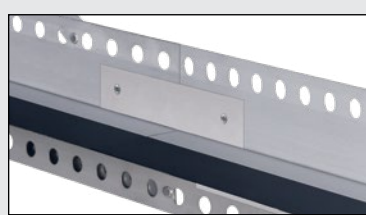
Art.Gr.
215

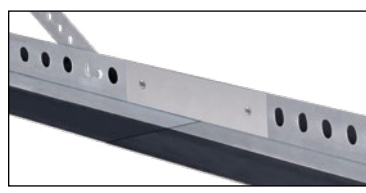
Art.-Nr.	Bezeichnung	VPE	Gewicht
070280  	SRF 125 Multi Typ Ortbetonwand, Beschichtetes Sollrissfugenprofil, Länge 2,5 m inkl. 2 Stoßklammern, mit gelochter Halteschiene und gelochten, klappbaren Haltelaschen Typ für Ortbetonwände, Wandstärken bis 36,5 cm	1 Stück 1 Palette = 120 Stück	4,85 kg Stück
NEW! 070279	SRF 125 Multi Typ Ortbetonwand, Beschichtetes Sollrissfugenprofil, Länge 3,0 m inkl. 2 Stoßklammern, mit gelochter Halteschiene und gelochten, klappbaren Haltelaschen Typ für Ortbetonwände, Wandstärken bis 36,5 cm	1 Stück 1 Palette = 120 Stück	5,80 kg Stück
070280K 	SRF 125 Multi Kurzstück Typ Ortbetonwand, Verlängerungsset Länge 0,6 m inkl. passendem Verbindungsset, bestehend aus: 2 Stück Verbindungsbleche, 4 Stück Blechschrauben		1,10 kg Stück
070278  	SRF 125 Multi Typ Hohlraumwand, Beschichtetes Sollrissfugenprofil, Länge 2,5 m inkl. 2 Stoßklammern, mit gelochter Halteschiene und gelochten, klappbaren Haltelaschen Typ für Hohlraumwände, Wandstärken bis 40 cm	1 Stück 1 Palette = 120 Stück	4,00 kg Stück
NEW! 070277	SRF 125 Multi Typ Hohlraumwand, Beschichtetes Sollrissfugenprofil, Länge 3,0 m inkl. 2 Stoßklammern, mit gelochter Halteschiene und ge- lochten, klappbaren Haltelaschen Typ für Hohlraumwände, Wandstärken bis 40 cm	1 Stück 1 Palette = 120 Stück	4,75 kg Stück
070278K 	SRF 125 Multi Kurzstück Typ Hohlraumwand, Verlängerungsset, Länge 0,6 m inkl. passendem Verbindungsset, bestehend aus: 2 Stück Verbindungsbleche, 4 Stück Blechschrauben		0,93 kg Stück

FÜR DIE ORTBETONWAND

FÜR DIE HOHLRAUMWAND

Bis zu einer **Wandstärke** von **300 mm**
 auch im **Eck-Stoß** einsetzbar;
Dichtblech VB Ecke FB (Art.-Nr. 070224)
 erforderlich (siehe Technik S. 73)

Sollrissfugenprofile

Technik Seite 74 – 75

Art.Gr.
206

Art.-Nr.	Bezeichnung	VPE	Gewicht
070250	 <p>MASTER-Dichtblech SFG Länge 2,5 m</p> <p>inkl. 5 Nageldübel 5/50 und 4 Stoßklammern, verstellbare Halterung</p> <p>Verlängerung auf der Baustelle möglich</p> <p>Wandstärken bis 40 cm</p>	1 Stück 1 Palette = 88 Stück	4,70 kg Stück
070260	 <p>MASTER-Dichtblech SFE Länge 2,5 m</p> <p>inkl. 5 Nageldübel 5/50 und 4 Stoßklammern, verstellbare Halterung</p> <p>Verlängerung auf der Baustelle möglich</p> <p>Wandstärken bis 40 cm</p>	1 Stück 1 Palette = 80 Stück	5,15 kg Stück
070263	 <p>MASTER-Dichtblech FE Länge 2,5 m</p> <p>inkl. 5 Nageldübel 5/50 und 4 Stoßklammern, verstellbare Halterung</p> <p>Verlängerung auf der Baustelle möglich</p> <p>Wandstärken bis 40 cm</p> <p>MASTER-Dichtblech Ecke FB (Art.-Nr. 070273) erforderlich</p>	1 Stück 1 Palette = 72 Stück	4,95 kg Stück





FÜR DIE HOHLRAUMWAND

Zubehör Beschichtete Fugenbleche

Art.Gr.
221

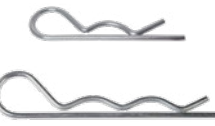
Art.-Nr.	Bezeichnung	VPE	Gewicht
070275	 <p>Dichtblech VB Ecke 90° Schenkellänge 25 x 25 cm, Höhe 160 mm</p>	1 Stück	0,42 kg Stück
070270	 <p>MASTER-Dichtblech Ecke 90° Schenkellänge 25 x 25 cm, mit Befestigungsschiene</p>	1 Stück	0,62 kg Stück
070224	 <p>Dichtblech VB Ecke FB passend für SRF 125 Multi Eck-Stoß (Art.-Nr. 070277 + 070278)</p>	1 Stück	0,46 kg Stück
070273	 <p>MASTER-Dichtblech Ecke FB mit Befestigungsschiene</p> <p>passend für MASTER-Dichtblech FE- Sollrissfugenprofil (Art.-Nr. 070263)</p>	1 Stück	0,58 kg Stück

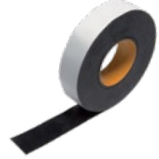
Zubehör Beschichtete Fugenbleche

Art.-Nr.	Bezeichnung	VPE	Gewicht
NEW! 070413	 Omegabügel für Fugenbleche bis Höhe 125 mm bis Höhe 160 mm Höhe 161 – 205 mm Höhe 206 – 330 mm	Art.Gr. 222 150 St./Sack	Sack
070415			5,85 kg
070421			7,80 kg
070422			8,55 kg
NEW! 070412	 Stoßklammer zur Sicherung der Überlappungsstöße passend für Höhe 80 + 120 mm passend für Höhe 160 + 240 mm	Art.Gr. 230 1 Beutel à 55 Stück	1,90 kg Beutel
070410			3,10 kg Beutel
070230	 Dichtblech- Fugenbandanschluss Übergang Fugenblech auf Fugenband Technik Seite 87	Art.Gr. 230 1 Set = 2 Stück	2,50 kg Set
070240	 MASTER-Dichtblechband Klebeband zur Sicherung von Stößen und Kreuzungspunkten, Stärke 1,5 mm, Rollenlänge 10 m, Breite 38 mm	Art.Gr. 230 1 Karton à 16 Rollen	0,95 kg Rolle
070266	 Dichtblech Schalltrennkorb Elementlänge 2,5 m DSK 24/25 für Wandstärke 24 + 25 cm DSK 30 für Wandstärke 30 cm DSK 35/36,5 für Wandstärke 35 + 36,5 cm 1 Set Schalltrennkorb setzt sich aus 2 Elementen zusammen. Technik Seite 86	Art.Gr. 208 1 Set = 2,5 m	2,55 kg/m
070267			2,85 kg/m
070268			3,30 kg/m
070269	 Dichtblech Schalfugenband DSF Innenliegendes Arbeitsfugenband A24 nach DIN 18541, einseitig auf 15 cm spezial-beschichtet, bitumenverträglich, Rollenlänge 3 m Technik Seite 86	Art.Gr. 208 1 Rolle	4,35 kg Rolle

Unbeschichtete Fugenbleche nach WU-Richtlinie

Die DAfStb-Richtlinie „Wasserundurchlässige Bauwerke aus Beton“ (WU-Richtlinie) fordert für unbeschichtete Fugenbleche als Arbeitsfugenabdichtung in WU-Bauwerken eine Blechdicke von mindestens 1,5 mm. Für Beanspruchungsklasse 1 und Nutzungsklasse A gelten folgende Anforderungen an die Blechhöhe:

≥ 250 mm: bis 3 m Wasserdruckhöhe

≥ 300 mm: 3 m bis 10 m Wasserdruckhöhe

Die Bleche müssen planmäßig beiderseits der Fuge mit halber Höhe einbinden.

Kleincoils

Unbeschichtetes Fugenblech schwarz
als Rollenware mit 30 m Länge



Art.-Nr.	Bezeichnung	VPE	Umverpackung	Gewicht Rolle
070175	Fugenblech schwarz, 1,5 x 250 mm nach WU-Richtlinie	1 Rolle à 30 m	1 Palette = 12 Rollen	90,00 kg
070176	Fugenblech schwarz, 1,5 x 300 mm nach WU-Richtlinie	1 Rolle à 30 m	1 Palette = 10 Rollen	108,00 kg
070177	Fugenblech schwarz, 2,0 x 200 mm	1 Rolle à 30 m	1 Palette = 12 Rollen	96,00 kg
070178	Fugenblech schwarz, 2,0 x 250 mm nach WU-Richtlinie	1 Rolle à 30 m	1 Palette = 10 Rollen	120,00 kg
070180	Fugenblech schwarz, 2,0 x 300 mm nach WU-Richtlinie	1 Rolle à 30 m	1 Palette = 8 Rollen	144,00 kg
070090	Fugenblech verzinkt, 0,6 x 100 mm	1 Rolle à 30 m	1 Palette = 60 Rollen	14,40 kg
070100	Fugenblech verzinkt, 0,6 x 125 mm	1 Rolle à 30 m	1 Palette = 60 Rollen	18,00 kg
070110	Fugenblech verzinkt, 0,6 x 150 mm	1 Rolle à 30 m	1 Palette = 48 Rollen	21,60 kg
070120	Fugenblech verzinkt, 0,6 x 200 mm	1 Rolle à 30 m	1 Palette = 36 Rollen	28,80 kg
070181	Fugenblech verzinkt, 2,0 x 300 mm	1 Rolle à 30 m	1 Palette = 8 Rollen	153,85 kg

Fugenbleche in schwarzer Ausführung entsprechen ab einer Stärke von 1,5 mm und einer Höhe von 250 mm der WU-Richtlinie. Geringer dimensionierte und verzinkte Bleche entsprechen nicht der Richtlinie für wasserundurchlässige Bauwerke.

Fugenblech Streifenware

Unbeschichtetes Fugenblech schwarz als Streifenware mit 2,5 m Länge
nach WU-Richtlinie

Art.Gr.
231

Art.-Nr.	Aufmachung	VPE	Gewicht Streifen
131105	Fugenblech Streifen schwarz, 1,5 x 250 mm, Länge 2,5 m	1 Streifen à 2,5 m	7,50 kg
131205	Fugenblech Streifen schwarz, 1,5 x 300 mm, Länge 2,5 m	1 Streifen à 2,5 m	9,00 kg
131305	Fugenblech Streifen schwarz, 2,0 x 250 mm, Länge 2,5 m	1 Streifen à 2,5 m	9,50 kg
131405	Fugenblech Streifen schwarz, 2,0 x 300 mm, Länge 2,5 m	1 Streifen à 2,5 m	11,50 kg

Passendes Verlege- und Verbindungszubehör für die Rollen- und Streifenware finden Sie auf Seite 35.

Fugenband PVC-Werksnorm

Arbeitsfugenband innenliegend

Art.Gr.
211

Typ	Bandbreite	Rollenlänge	VPE	Gewicht Rolle	PVC Werksnorm
A 19	190 mm	25 m	1 Stück	22,50 kg	080500
A 24	240 mm	25 m	1 Stück	30,00 kg	080510
A 32	320 mm	25 m	1 Stück	45,00 kg	080520

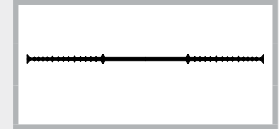

Arbeitsfugenband außenliegend

Art.Gr.
211

AA 19	190 mm	25 m	1 Stück	29,00 kg	080530
AA 24	240 mm	25 m	1 Stück	40,00 kg	080540
AA 32	320 mm	25 m	1 Stück	57,50 kg	080550

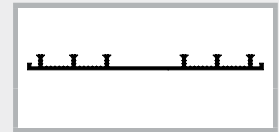

Dehnungsfugenband, innenliegend

Art.Gr.
211

D 19	190 mm	25 m	1 Stück	28,75 kg	080650
D 24	240 mm	25 m	1 Stück	37,50 kg	080660
D 32	320 mm	25 m	1 Stück	57,50 kg	080670

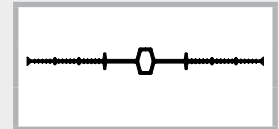

Dehnungsfugenband, außenliegend

Art.Gr.
211

DA 19	190 mm	25 m	1 Stück	36,25 kg	080680
DA 24	240 mm	25 m	1 Stück	45,00 kg	080690
DA 32	320 mm	25 m	1 Stück	62,50 kg	080700



Dichtungsrohre

Art.Gr.
211

Art.-Nr.	Typ	Durchmesser / mm	Rohrlänge	VPE	Gewicht Rohr
080712	Q 1	88 WS 24 – 35	3,0 m	1 Stk.	8,00 kg

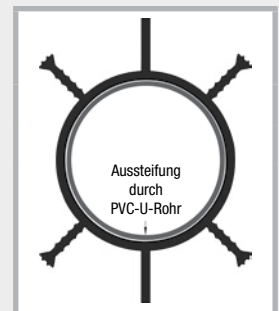

Fugenbandklammer

Art.Gr.
230

Art.-Nr.	Bezeichnung	VPE	Gewicht
070510	Fugenbandklammer 3 Stück pro Meter und Seite	1 Karton à 200 Stück	1,50 kg Karton



MASTER-Connect

Verbinder für Fugenbleche und Fugenbänder

MASTER-Connect Fugenblech



Technik Seite 88

Art.Gr.
210

Art.-Nr.	Aufmachung	VPE	Gewicht / Stk.	
070196	MASTER-Connect Fugenblech F150 für Fugenblechhöhen bis 150 mm	1 Stück	1,70 kg Stück	
070193	MASTER-Connect Fugenblech F250 für Fugenblechhöhen bis 250 mm	1 Stück	2,90 kg Stück	
070194	MASTER-Connect Fugenblech F330 für Fugenblechhöhen bis 330 mm	1 Stück	3,75 kg Stück	

Beständigkeiten:

- Öl und Benzin
- Gärungsmaische
- verdünnte Säuren und Laugen
- Radon und Methangas
- Gülle und Jauche

MASTER-Connect Fugenband



Technik Seite 88

Art.Gr.
210

Art.-Nr.	Bezeichnung	VPE	Gewicht / Stk.	
070610	MASTER-Connect Fugenband B250 für Fugenbandbreiten bis 250 mm	1 Stück	2,75 kg Stück	
070620	MASTER-Connect Fugenband B330 für Fugenbandbreiten bis 330 mm	1 Stück	3,75 kg Stück	

Beständigkeiten:

- verdünnte Säuren und Laugen
- Gärungsmaische
- Gülle und Jauche

Aufkantungselemente

Verlegehilfe für Fugenbleche und Fugenbänder

Art.Gr.
224

Art.-Nr.	Aufmachung	VPE	Gewicht / Stk.
070650	Aufkantungselement Fugenblech, rau Höhe 150 mm, Breite 150 mm, Länge 2400 mm, für Fugenblechhöhe 250 und 300 mm	1 Stück	6,55 kg
070652	Aufkantungselement Fugenband, rau Höhe 150 mm, Breite 150 mm, Länge 2400 mm, für innenliegendes Fugenband A24 und A32	1 Stück	8,00 kg

Ausführung mit Boden oder als verzahnte Fuge auf Anfrage

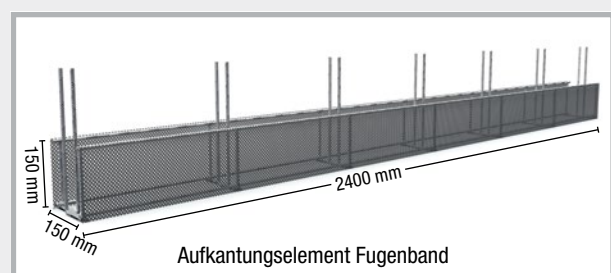
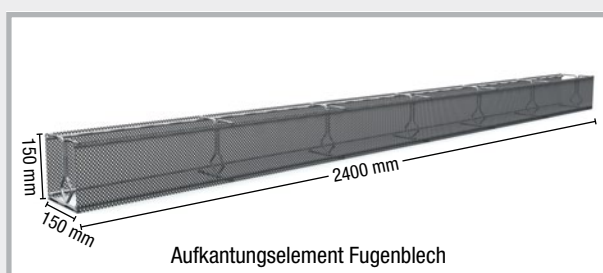

Streckmetalle

Verlorene Schalungen für Arbeitsfugen im Beton

Streckmetall Flachgerippt

Verlorene Schalung / Putzträger

- Guter Verbund zwischen Betonierabschnitten
- Sehr leichte Formbarkeit

Material: verzinkt

Rippenhöhe: 4 mm

Stärke: 0,25 mm

Tafelgröße: Länge 250 cm, Breite 60 cm

Art.Gr.
226

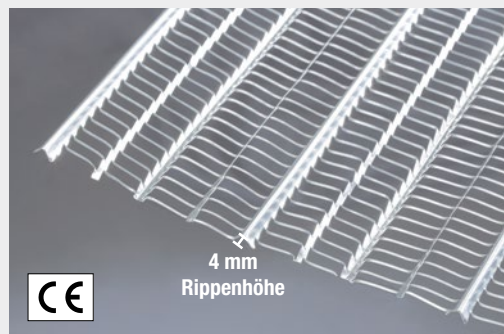

Art.-Nr.	Bezeichnung	VPE	Umverpackung	Gewicht
020045	Stärke 0,25 mm , verzinkt Abm. 250 x 60 cm = 1,5 m ² , Rippenhöhe ca. 4 mm, Kennfarbe: gelb	1 Pack à 20 Tafeln = 30 m ²	1 Palette 30 Pack = 900 m ²	ca. 22 kg Pack 0,73 kg / m ²

Streckmetall Mittelgerippt

Verlorene Schalung

- Guter Verbund zwischen Betonierabschnitten
- Leichte Formbarkeit

Material: verzinkt

Rippenhöhe: 10 mm

Tafelgröße: Länge 250 cm, Breite 60 cm

Art.Gr.
227

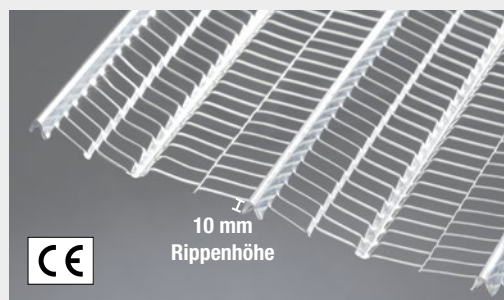

Art.-Nr.	Bezeichnung	VPE	Umverpackung	Gewicht
020040	Stärke 0,30 mm , verzinkt, Abm. 250 x 60 cm = 1,5 m ² , Rippenhöhe ca. 10 mm, Kennfarbe: schwarz	1 Pack à 20 Tafeln = 30 m ²	1 Palette 25 Pack = 750 m ²	ca. 36 kg Pack 1,20 kg / m ²

Streckmetall Hochgerippt

Verlorene Schalung

- Entwickelt für den Betonbau
- Extrem stabil
- Perfekter Verbund zwischen Betonierabschnitten
- Sehr gute Formbarkeit

Material: verzinkt

Rippenhöhe: 21 mm

Art.Gr.
228

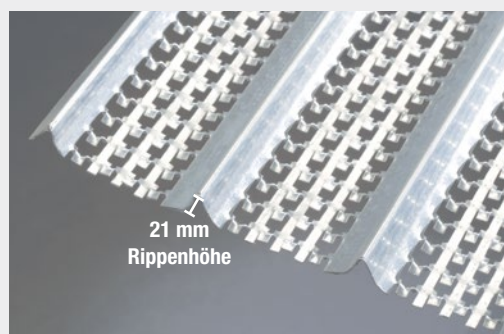

Art.-Nr.	Bezeichnung	VPE	Umverpackung	Gewicht
020005	Stärke 0,3 mm , verzinkt, Abm. 200 x 45 cm, Rippenhöhe 21 mm, Kennfarbe: grün	1 Palette à 200 Stück = 180 m ²	3 Paletten	436 kg Palette m ² ca. 2,42 kg
020010	Stärke 0,4 mm , verzinkt, Abm. 200 x 45 cm, Rippenhöhe 21 mm, Kennfarbe: blau	1 Palette à 100 Stück = 90 m ²	5 Paletten	301 kg Palette m ² ca. 3,34 kg
020020	Stärke 0,5 mm , verzinkt, Abm. 200 x 45 cm, Rippenhöhe 21 mm, Kennfarbe: rot	1 Palette à 100 Stück = 90 m ²	4 Paletten	366 kg Palette m ² ca. 4,06 kg

LinkFix Abschalung

Art.Gr.
229

Profiliertes Streckmetall für die
Abschalung von Arbeitsfugen

Material: Profiliertes Streckmetall aus blankem
Stahl, Stärke 0,75 mm

Fugenkategorie: verzahnt
nach DIN EN 1992-1-1 NA (EC2)

Profilierung: 57 x 41 x 20 mm

Tafelgröße: Länge 240 cm,
Breite 80 cm

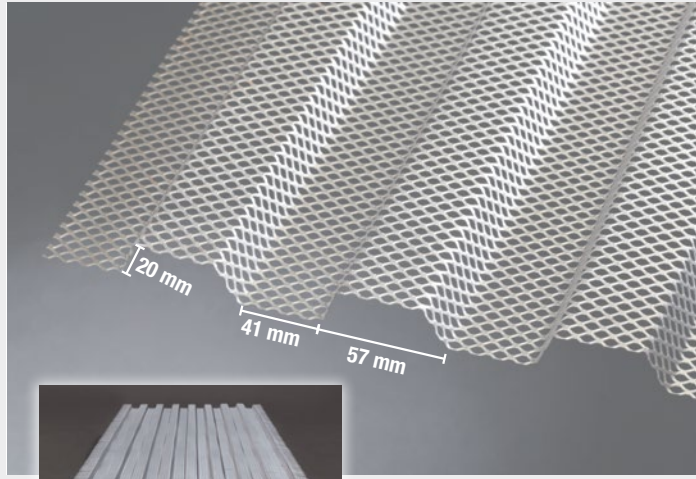

Art.-Nr.	Artikel	VPE	Gewicht
020050	LinkFix Stärke 0,75 mm, Abm. 240 x 80 cm	1 Palette à 100 Stück = 192 m ²	Palette 536 kg m ² ca. 2,79 kg

LinkForm Abschalung

Art.Gr.
229

Streckmetall für die Abschalung von
Arbeitsfugen

Material: Streckmetall aus
blankem Stahl, Stärke 0,75 mm.

Fugenkategorie: rau
nach DIN EN 1992-1-1 NA (EC2)

Tafelgröße: Länge 240 cm,
Breite 100 cm

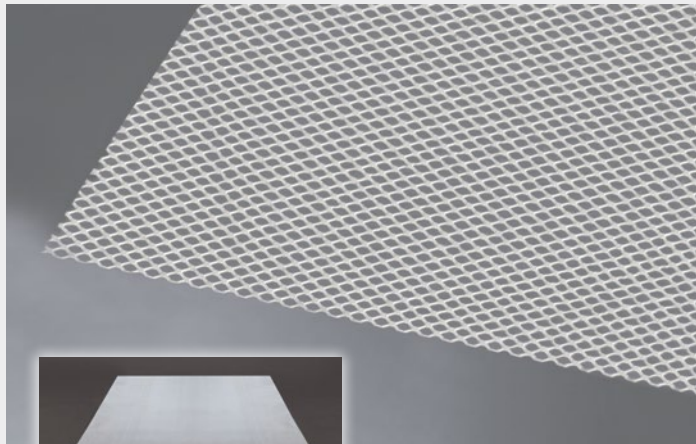

Art.-Nr.	Artikel	VPE	Gewicht
070520	LinkForm Stärke 0,75 mm, Abm. 240 x 100 cm	1 Palette à 100 Stück = 240 m ²	Palette 536 kg m ² ca. 2,23 kg

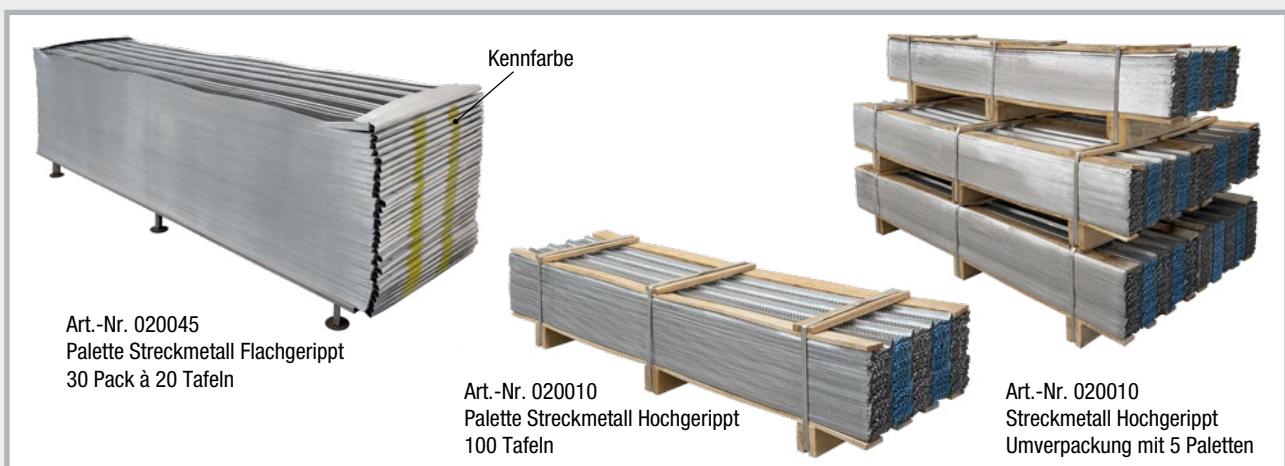

Abschalsysteme

DICHTBLECH Abschalelemente ABS / Sonderprofile / Zubehör

Seite 40 – 49

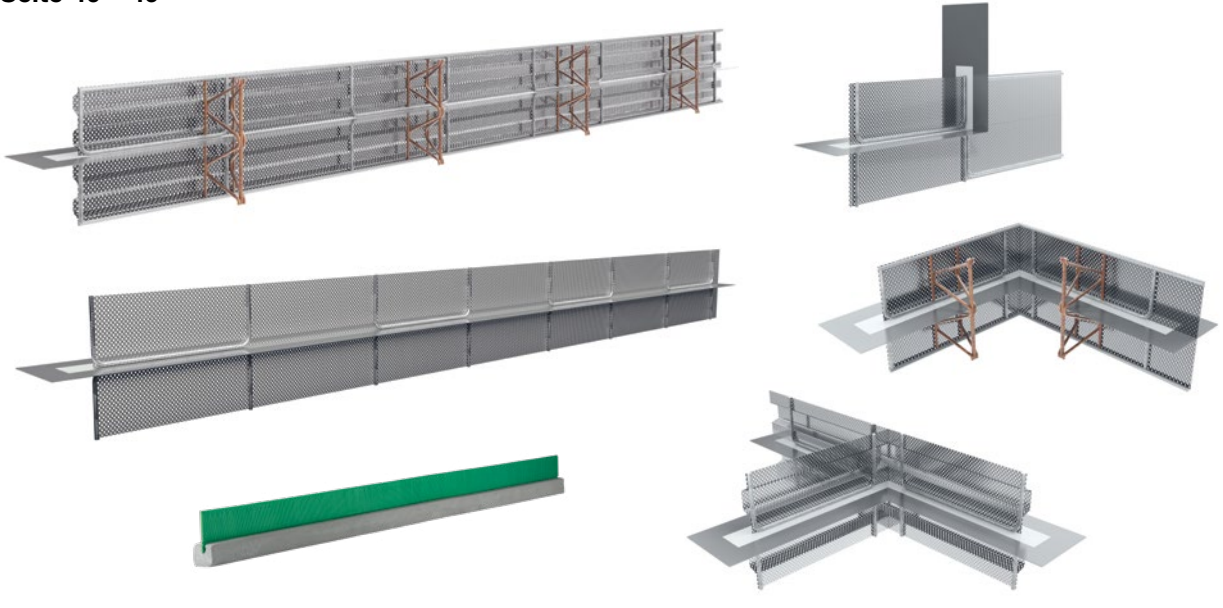

DICHTBLECH ABS Sollrisselemente

Seite 50 – 51

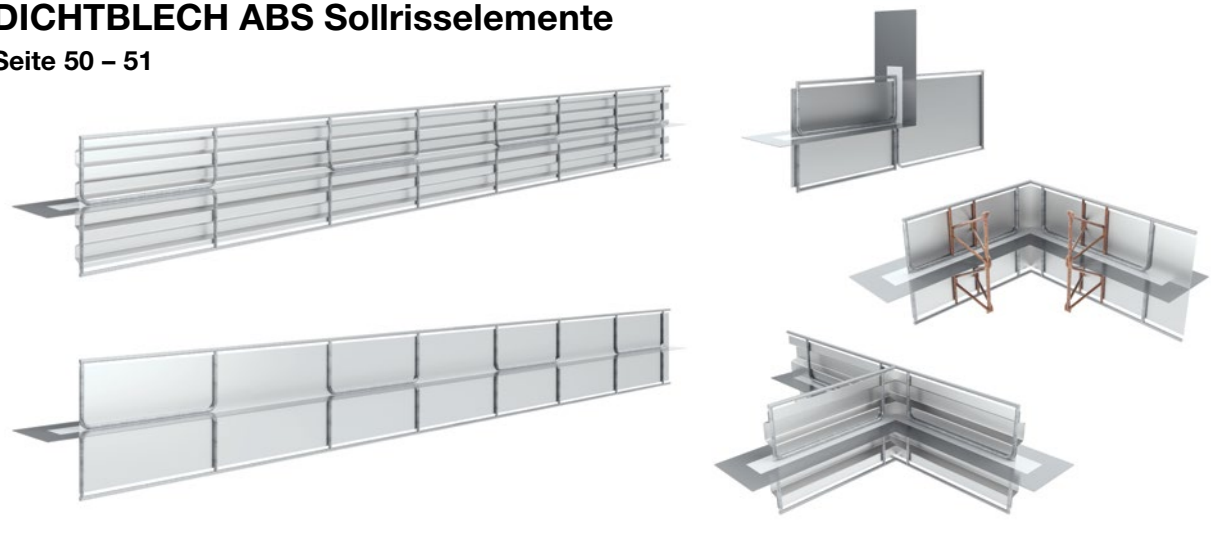

FUGENBLECH Abschalelemente

Seite 52 – 53

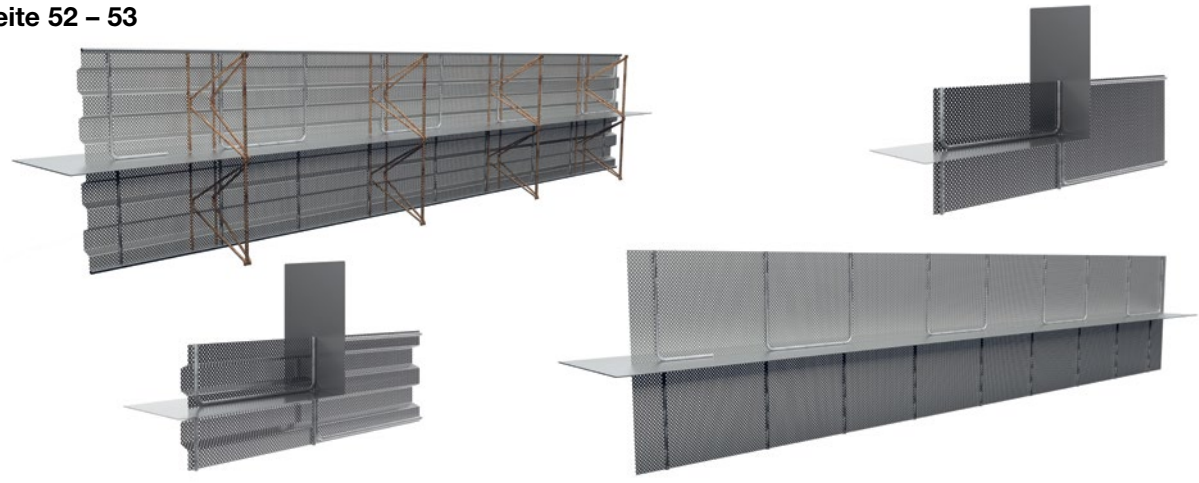

Abschal- und Sollrisselemente LinkFix / LinkForm

Seite 54 – 55

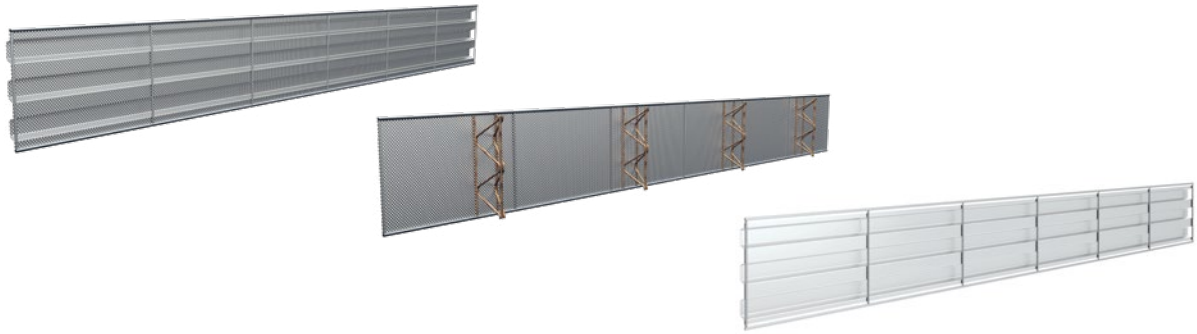
**ABS Dichtblechkorb**

Seite 56 – 57

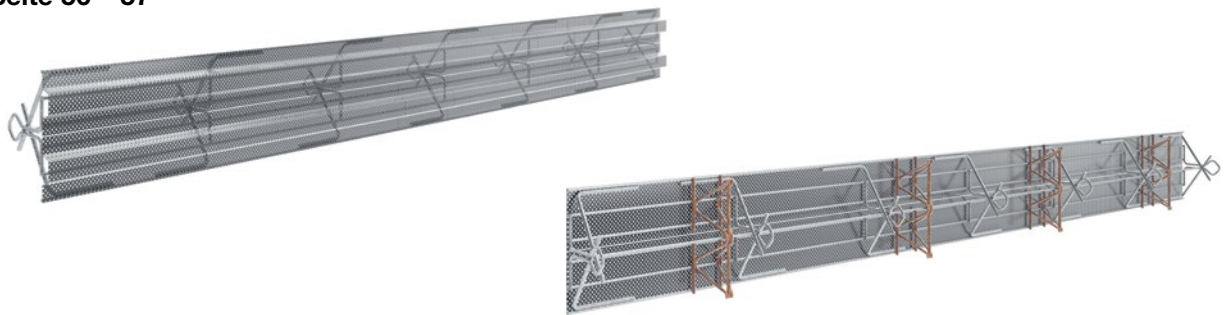
**ABS Fugenbandkorb**

Seite 58 – 61

**ABS Dehnfugenelemente**

Seite 62 – 63



DICHTBLECH Abschalelemente ABS

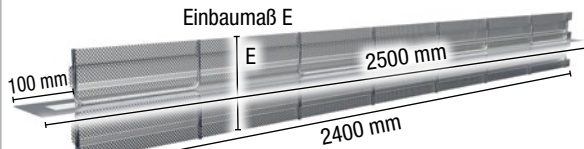

DICHTBLECH Abschalelemente ABS verzahnt mit beidseitig beschichteten Fugenblechen

**Art.Gr.
207**
S = Standard ausgesteift

DICHTBLECH Abschalelemente ABS verzahnt – Typ S

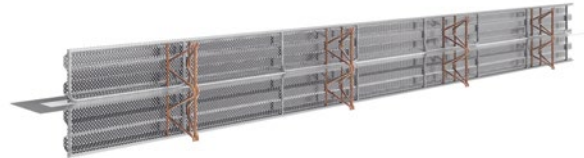
Typ V = verstärkte Ausführung

DICHTBLECH Abschalelemente ABS verzahnt – Typ V

Bezeichnung	Einbaumaß E = Streckmetallbreite	Länge	S = Standard ausgesteift		V = verstärkte Ausführung	
			Art.-Nr.	Gewicht / Stk.	Art.-Nr.	Gewicht / Stk.
ABS 160 verzahnt	bis 160 mm	2,5 m	070362	5,60 kg	070362V	8,55 kg
ABS 200 verzahnt	170 – 200 mm	2,5 m	070364	6,00 kg	070364V	9,20 kg
ABS 250 verzahnt	210 – 250 mm	2,5 m	070366	6,45 kg	070366V	10,00 kg
ABS 300 verzahnt	260 – 300 mm	2,5 m	070368	7,00 kg	070368V	10,90 kg
ABS 400 verzahnt	310 – 400 mm	2,5 m	070370	8,00 kg	070370V	12,65 kg
ABS 500 verzahnt	410 – 500 mm	2,5 m	070372	9,70 kg	070372V	15,00 kg
ABS 600 verzahnt	510 – 600 mm	2,5 m	070374	10,30 kg	070374V	16,35 kg
ABS 700 verzahnt	610 – 700 mm	2,5 m	070376	10,95 kg	070376V	17,65 kg
ABS 800 verzahnt	710 – 800 mm	2,5 m	070378	12,65 kg	070378V	20,05 kg
ABS 900 verzahnt	810 – 900 mm	2,5 m	070380	13,25 kg	070380V	21,35 kg
ABS 1000 verzahnt	910 – 1000 mm	2,5 m	070382	13,90 kg	070382V	22,70 kg

Alle Zwischenmaße der Streckmetallbreite lieferbar.
Einbaumaß E > 1000 mm auf Anfrage.

Wir empfehlen für ein sauberes Schalergelände unseren ABS Abstandhalter Typ Abschalkamm.

Technik Seite 76 – 78



Alle Abmessungen auch in
JGS-Ausführung lieferbar

Einbausituation

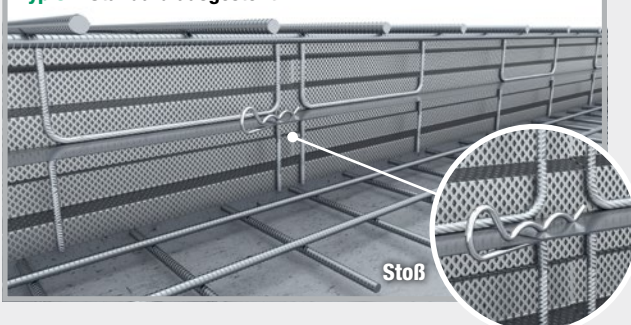
Typ S – Standard ausgesteift

Typ V – verstärkte Ausführung

DICHTBLECH Abschalelemente ABS rau

mit beidseitig beschichteten Fugenblechen

Art.Gr.
207

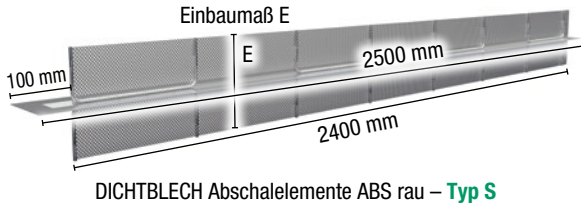
Typ S = Standard ausgesteift



Typ V = verstärkte Ausführung



Bezeichnung	Einbaumaß E = Streckmetallbreite	Länge	Typ S = Standard ausgesteift		Typ V = verstärkte Ausführung	
			Art.-Nr.	Gewicht / Stk.	Art.-Nr.	Gewicht / Stk.
ABS 130 rau	bis 130 mm	2,5 m	070281	5,15 kg	070281V	7,80 kg
ABS 160 rau	140 – 160 mm	2,5 m	070282	5,40 kg	070282V	8,30 kg
ABS 200 rau	170 – 200 mm	2,5 m	070284	5,75 kg	070284V	8,95 kg
ABS 250 rau	210 – 250 mm	2,5 m	070287	6,15 kg	070287V	9,70 kg
ABS 300 rau	260 – 300 mm	2,5 m	070289	6,60 kg	070289V	10,50 kg
ABS 400 rau	310 – 400 mm	2,5 m	070291	7,50 kg	070291V	12,15 kg
ABS 500 rau	410 – 500 mm	2,5 m	070293	9,05 kg	070293V	14,40 kg
ABS 600 rau	510 – 600 mm	2,5 m	070295	9,55 kg	070295V	15,60 kg
ABS 700 rau	610 – 700 mm	2,5 m	070297	10,05 kg	070297V	16,80 kg
ABS 800 rau	710 – 800 mm	2,5 m	070299	11,60 kg	070299V	19,05 kg
ABS 900 rau	810 – 900 mm	2,5 m	070301	12,10 kg	070301V	20,25 kg
ABS 1000 rau	910 – 1000 mm	2,5 m	070303	12,60 kg	070303V	21,45 kg

Alle Zwischenmaße der Streckmetallbreite lieferbar.

Einbaumaß E > 1000 mm auf Anfrage.

Wir empfehlen für ein sauberes Schalergebnis unseren ABS Abstandhalter Typ Abschalkamm.

Technik Seite 76 – 78



Alle Abmessungen auch in JGS-Ausführung lieferbar

Einbausituation

Typ S – Standard ausgesteift

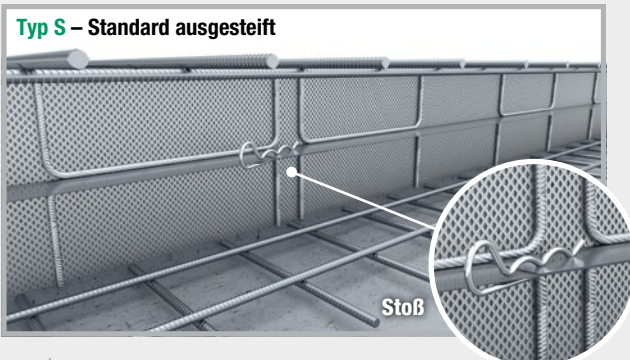

Typ V – verstärkte Ausführung



DICHTBLECH Abschalelement Sonderprofile

DICHTBLECH ABS Umlenkprofile (ULP) verzahnt mit beidseitig beschichteten Fugenblechen

Art.Gr. 216

Typ S = Standard ausgesteift

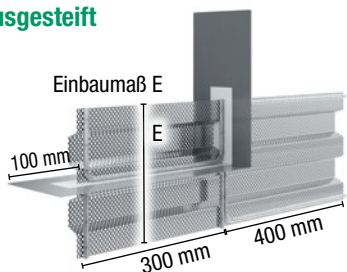

DICHTBLECH ABS Umlenkprofile verzahnt – Typ S

Typ V = verstärkte Ausführung

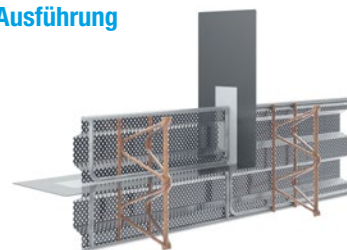

DICHTBLECH ABS Umlenkprofile verzahnt – Typ V

Bezeichnung	Einbaumaß E = Streckmetallbreite	Typ S = Standard ausgesteift		Typ V = verstärkte Ausführung	
		Art.-Nr.	Gewicht / Stk.	Art.-Nr.	Gewicht / Stk.
ULP 160 verzahnt	bis 160 mm	070387	2,05 kg	070387V	2,65 kg
ULP 200 verzahnt	170 – 200 mm	070389	2,15 kg	070389V	2,85 kg
ULP 250 verzahnt	210 – 250 mm	070391	2,30 kg	070391V	3,15 kg
ULP 300 verzahnt	260 – 300 mm	070393	2,80 kg	070393V	3,90 kg
ULP 400 verzahnt	310 – 400 mm	070395	3,20 kg	070395V	4,60 kg
ULP 500 verzahnt	410 – 500 mm	070397	3,80 kg	070397V	5,55 kg
ULP 600 verzahnt	510 – 600 mm	070399	4,05 kg	070399V	6,15 kg
ULP 700 verzahnt	610 – 700 mm	070401	4,30 kg	070401V	6,75 kg
ULP 800 verzahnt	710 – 800 mm	070403	4,90 kg	070403V	7,70 kg
ULP 900 verzahnt	810 – 900 mm	070405	5,15 kg	070405V	8,30 kg
ULP 1000 verzahnt	910 – 1000 mm	070407	5,40 kg	070407V	8,90 kg

Alle Zwischenmaße der Streckmetallbreite lieferbar. Einbaumaß E > 1000 mm auf Anfrage.

Wir empfehlen für ein sauberes Schalergesamt unsern ABS Abstandhalter Typ Abschalkamm.

Technik Seite 79



Alle Abmessungen auch in JGS-Ausführung lieferbar

Einbausituation

Typ S – Standard ausgesteift

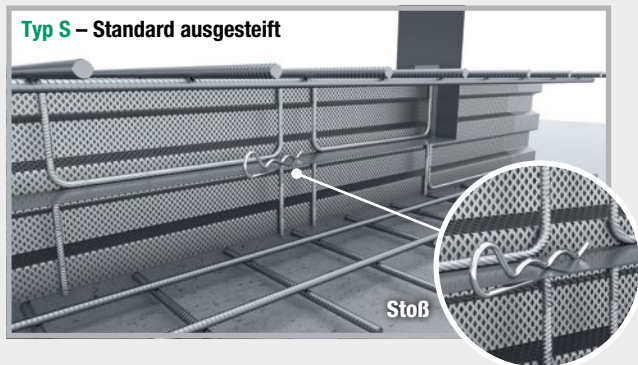

Typ V – verstärkte Ausführung

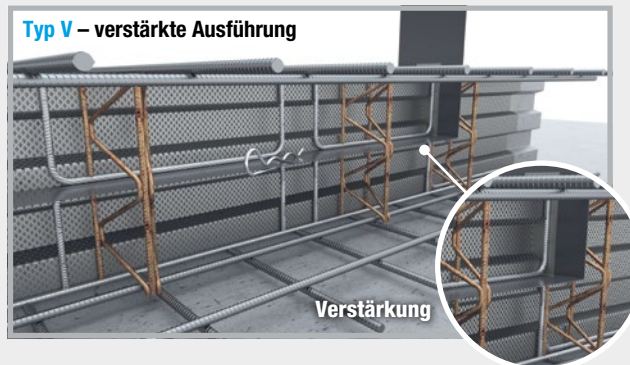

DICHTBLECH ABS Umlenkprofile (ULP) rau mit beidseitig beschichteten Fugenblechen

Art.Gr. 216

Typ S = Standard ausgesteift

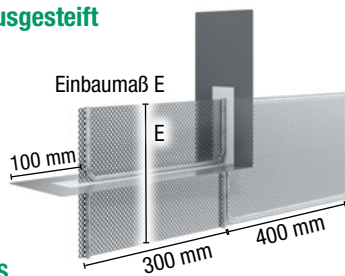

DICHTBLECH ABS Umlenkprofile rau – Typ S

Typ V = verstärkte Ausführung

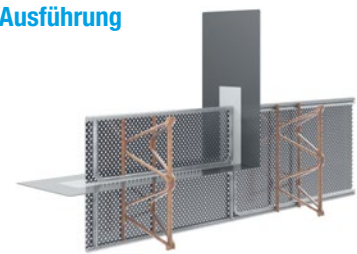

DICHTBLECH ABS Umlenkprofile rau – Typ V

Bezeichnung	Einbaumaß E = Streckmetallbreite	Typ S = Standard ausgesteift		Typ V = verstärkte Ausführung	
		Art.-Nr.	Gewicht / Stk.	Art.-Nr.	Gewicht / Stk.
ULP 130 rau	bis 130 mm	070330	1,90 kg	070330V	2,35 kg
ULP 160 rau	140 – 160 mm	070333	1,95 kg	070333V	2,55 kg
ULP 200 rau	170 – 200 mm	070336	2,05 kg	070336V	2,75 kg
ULP 250 rau	210 – 250 mm	070339	2,15 kg	070339V	3,05 kg
ULP 300 rau	260 – 300 mm	070342	2,70 kg	070342V	3,75 kg
ULP 400 rau	310 – 400 mm	070345	3,05 kg	070345V	4,45 kg
ULP 500 rau	410 – 500 mm	070347	3,60 kg	070347V	5,40 kg
ULP 600 rau	510 – 600 mm	070349	3,85 kg	070349V	5,95 kg
ULP 700 rau	610 – 700 mm	070351	4,05 kg	070351V	6,50 kg
ULP 800 rau	710 – 800 mm	070353	4,60 kg	070353V	7,40 kg
ULP 900 rau	810 – 900 mm	070355	4,80 kg	070355V	8,00 kg
ULP 1000 rau	910 – 1000 mm	070357	5,00 kg	070357V	8,55 kg

Alle Zwischenmaße der Streckmetallbreite lieferbar.

Einbaumaß E > 1000 mm auf Anfrage.

Wir empfehlen für ein sauberes Schalergesamtheit unsern ABS Abstandhalter Typ Abschalkamm.

Technik Seite 79



Alle Abmessungen auch in JGS-Ausführung lieferbar

Einbausituation

Typ S – Standard ausgesteift

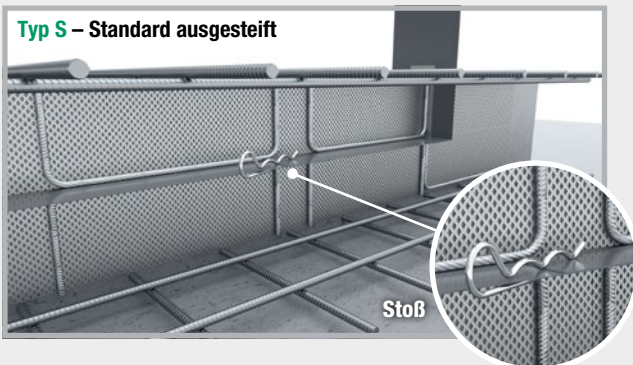

Typ V – verstärkte Ausführung

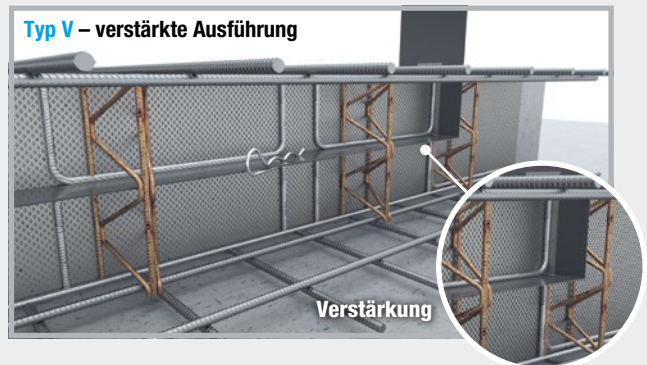

DICHTBLECH ABS Eck-Profil (EP) verzahnt und rau

Technik Seite 79

Art.Gr.
216

mit beidseitig beschichteten Fugenblechen

Typ S = Standard ausgesteift

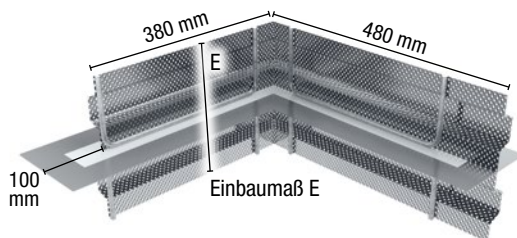

DICHTBLECH ABS Eck-Profil verzahnt – Typ S

Typ V = verstärkte Ausführung

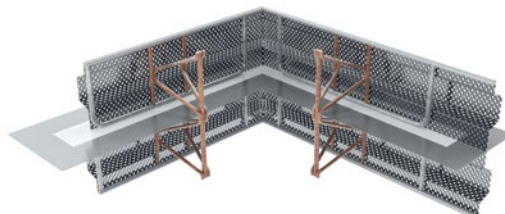

DICHTBLECH ABS Eck-Profil verzahnt – Typ V

Eck-Profil (EP) verzahnt

Bezeichnung	Einbaumaß E = Streckmetallbreite	Typ S = Standard ausgesteift		Typ V = verstärkte Ausführung	
		Art.-Nr.	Gewicht / Stk.	Art.-Nr.	Gewicht / Stk.
EP 160 verzahnt	bis 160 mm	070740	2,40 kg	070740V	3,60 kg
EP 200 verzahnt	170 – 200 mm	070742	2,60 kg	070742V	3,90 kg
EP 250 verzahnt	210 – 250 mm	070744	2,75 kg	070744V	4,30 kg
EP 300 verzahnt	260 – 300 mm	070746	3,00 kg	070746V	4,70 kg
EP 400 verzahnt	310 – 400 mm	070748	3,45 kg	070748V	5,50 kg
EP 500 verzahnt	410 – 500 mm	070750	4,25 kg	070750V	6,65 kg
EP 600 verzahnt	510 – 600 mm	070752	4,50 kg	070752V	7,25 kg
EP 700 verzahnt	610 – 700 mm	070754	4,70 kg	070754V	7,80 kg
EP 800 verzahnt	710 – 800 mm	070756	5,50 kg	070756V	8,95 kg
EP 900 verzahnt	810 – 900 mm	070758	5,75 kg	070758V	9,55 kg
EP 1000 verzahnt	910 – 1000 mm	070760	5,95 kg	070760V	10,10 kg

Eck-Profil (EP) rau

Bezeichnung	Einbaumaß E = Streckmetallbreite	Typ S = Standard ausgesteift		Typ V = verstärkte Ausführung	
		Art.-Nr.	Gewicht / Stk.	Art.-Nr.	Gewicht / Stk.
EP 130 rau	bis 130 mm	070700	2,20 kg	070700V	3,30 kg
EP 160 rau	140 – 160 mm	070702	2,35 kg	070702V	3,55 kg
EP 200 rau	170 – 200 mm	070704	2,50 kg	070704V	3,85 kg
EP 250 rau	210 – 250 mm	070706	2,65 kg	070706V	4,15 kg
EP 300 rau	260 – 300 mm	070708	2,85 kg	070708V	4,55 kg
EP 400 rau	310 – 400 mm	070710	3,25 kg	070710V	5,30 kg
EP 500 rau	410 – 500 mm	070712	4,05 kg	070712V	6,45 kg
EP 600 rau	510 – 600 mm	070714	4,20 kg	070714V	6,95 kg
EP 700 rau	610 – 700 mm	070716	4,40 kg	070716V	7,50 kg
EP 800 rau	710 – 800 mm	070718	5,15 kg	070718V	8,60 kg
EP 900 rau	810 – 900 mm	070720	5,35 kg	070720V	9,15 kg
EP 1000 rau	910 – 1000 mm	070722	5,50 kg	070722V	9,70 kg

Alle Zwischenmaße der Streckmetallbreite lieferbar.

Einbaumaß E > 1000 mm auf Anfrage.

Wir empfehlen für ein sauberes Schalergesamt unsern ABS Abstandhalter Typ Abschalkamm.



Alle Abmessungen auch in
JGS-Ausführung lieferbar

DICHTBLECH ABS T-Profil (TP) verzahnt und rau

Technik Seite 80

Art.Gr.
216

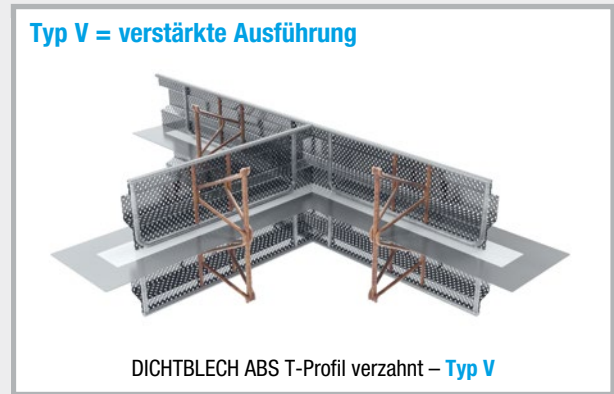
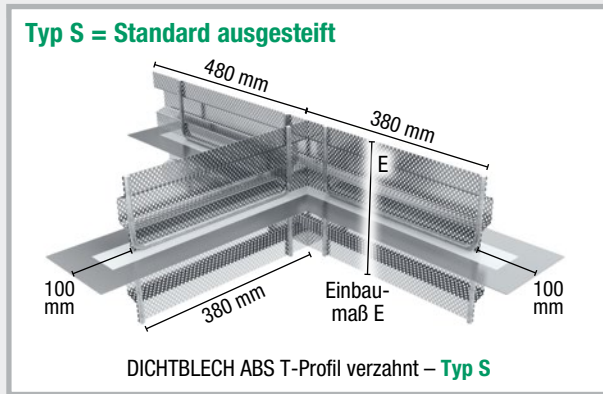

T-Profil (TP) verzahnt

Bezeichnung	Einbaumaß E = Streckmetallbreite	Typ S = Standard ausgesteift		Typ V = verstärkte Ausführung	
		Art.-Nr.	Gewicht / Stk.	Art.-Nr.	Gewicht / Stk.
TP 160 verzahnt	bis 160 mm	070830	3,40 kg	070830V	5,10 kg
TP 200 verzahnt	170 – 200 mm	070832	3,60 kg	070832V	5,55 kg
TP 250 verzahnt	210 – 250 mm	070834	3,90 kg	070834V	6,10 kg
TP 300 verzahnt	260 – 300 mm	070836	4,20 kg	070836V	6,70 kg
TP 400 verzahnt	310 – 400 mm	070838	4,85 kg	070838V	7,85 kg
TP 500 verzahnt	410 – 500 mm	070840	6,00 kg	070840V	9,55 kg
TP 600 verzahnt	510 – 600 mm	070842	6,30 kg	070842V	10,40 kg
TP 700 verzahnt	610 – 700 mm	070844	6,65 kg	070844V	11,25 kg
TP 800 verzahnt	710 – 800 mm	070846	7,80 kg	070846V	12,90 kg
TP 900 verzahnt	810 – 900 mm	070848	8,10 kg	070848V	13,75 kg
TP 1000 verzahnt	910 – 1000 mm	070850	8,45 kg	070850V	14,60 kg

T-Profil (TP) rau

Bezeichnung	Einbaumaß E = Streckmetallbreite	Typ S = Standard ausgesteift		Typ V = verstärkte Ausführung	
		Art.-Nr.	Gewicht / Stk.	Art.-Nr.	Gewicht / Stk.
TP 130 rau	bis 130 mm	070800	3,10 kg	070800V	4,65 kg
TP 160 rau	140 – 160 mm	070802	3,30 kg	070802V	5,00 kg
TP 200 rau	170 – 200 mm	070804	3,50 kg	070804V	5,45 kg
TP 250 rau	210 – 250 mm	070806	3,75 kg	070806V	5,95 kg
TP 300 rau	260 – 300 mm	070808	4,00 kg	070808V	6,50 kg
TP 400 rau	310 – 400 mm	070810	4,60 kg	070810V	7,60 kg
TP 500 rau	410 – 500 mm	070812	5,65 kg	070812V	9,20 kg
TP 600 rau	510 – 600 mm	070814	5,95 kg	070814V	10,00 kg
TP 700 rau	610 – 700 mm	070816	6,20 kg	070816V	10,80 kg
TP 800 rau	710 – 800 mm	070818	7,25 kg	070818V	12,40 kg
TP 900 rau	810 – 900 mm	070820	7,55 kg	070820V	13,20 kg
TP 1000 rau	910 – 1000 mm	070822	7,80 kg	070822V	13,95 kg

Alle Zwischenmaße der Streckmetallbreite lieferbar.
Einbaumaß E > 1000 mm auf Anfrage.
Wir empfehlen für ein sauberes Schalergelände unseren ABS Abstandhalter Typ Abschalkamm.



Alle Abmessungen auch in JGS-Ausführung lieferbar

DICHTBLECH ABS

Kreuz-Profil (KP) verzahnt und rau

Technik Seite 80

Art.Gr.
216

Typ S = Standard ausgesteift

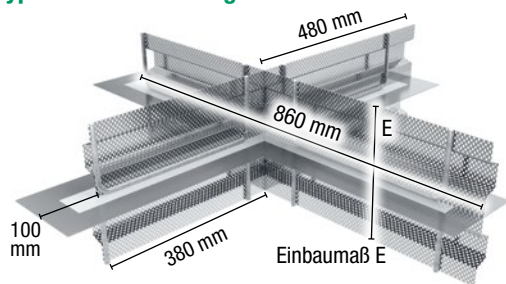

DICHTBLECH ABS Kreuz-Profil verzahnt – Typ S

V = verstärkte Ausführung

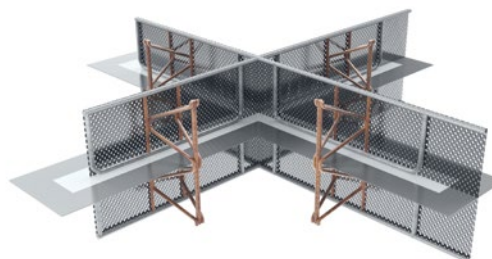

DICHTBLECH ABS Kreuz-Profil rau – Typ V

Kreuz-Profil (KP) verzahnt

Bezeichnung	Einbaumaß E = Streckmetallbreite	Typ S = Standard ausgesteift		V = verstärkte Ausführung	
		Art.-Nr.	Gewicht / Stk.	Art.-Nr.	Gewicht / Stk.
KP 160 verzahnt	bis 160 mm	070878	4,45 kg	070878V	6,85 kg
KP 200 verzahnt	170 – 200 mm	070880	4,75 kg	070880V	7,45 kg
KP 250 verzahnt	210 – 250 mm	070882	5,10 kg	070882V	8,15 kg
KP 300 verzahnt	260 – 300 mm	070884	5,55 kg	070884V	8,95 kg
KP 400 verzahnt	310 – 400 mm	070886	6,40 kg	070886V	10,50 kg
KP 500 verzahnt	410 – 500 mm	070888	7,90 kg	070888V	12,70 kg
KP 600 verzahnt	510 – 600 mm	070890	8,35 kg	070890V	13,85 kg
KP 700 verzahnt	610 – 700 mm	070892	8,80 kg	070892V	15,00 kg
KP 800 verzahnt	710 – 800 mm	070894	10,30 kg	070894V	17,20 kg
KP 900 verzahnt	810 – 900 mm	070896	10,75 kg	070896V	18,35 kg
KP 1000 verzahnt	910 – 1000 mm	070898	11,20 kg	070898V	19,55 kg

Kreuz-Profil (KP) rau

Bezeichnung	Einbaumaß E = Streckmetallbreite	Typ S = Standard ausgesteift		V = verstärkte Ausführung	
		Art.-Nr.	Gewicht / Stk.	Art.-Nr.	Gewicht / Stk.
KP 130 rau	bis 130 mm	070852	4,05 kg	070852V	6,25 kg
KP 160 rau	140 – 160 mm	070854	4,30 kg	070854V	6,70 kg
KP 200 rau	170 – 200 mm	070856	4,55 kg	070856V	7,25 kg
KP 250 rau	210 – 250 mm	070858	4,90 kg	070858V	7,95 kg
KP 300 rau	260 – 300 mm	070860	5,25 kg	070860V	8,65 kg
KP 400 rau	310 – 400 mm	070862	6,05 kg	070862V	10,15 kg
KP 500 rau	410 – 500 mm	070864	7,45 kg	070864V	12,25 kg
KP 600 rau	510 – 600 mm	070866	7,80 kg	070866V	13,30 kg
KP 700 rau	610 – 700 mm	070868	8,15 kg	070868V	14,40 kg
KP 800 rau	710 – 800 mm	070870	9,60 kg	070870V	16,50 kg
KP 900 rau	810 – 900 mm	070872	9,95 kg	070872V	17,55 kg
KP 1000 rau	910 – 1000 mm	070874	10,30 kg	070874V	18,65 kg

Alle Zwischenmaße der Streckmetallbreite lieferbar.

Einbaumaß E > 1000 mm auf Anfrage.

Wir empfehlen für ein sauberes Schalergebnis unseren ABS Abstandhalter Typ Abschalkamm.

Alle Abmessungen auch in
JGS-Ausführung lieferbar

Zubehör / Sonderausführung DICHTBLECH ABS

Art.-Nr.	Bezeichnung	Schematische Darstellung
000354	ABS Einbauhilfe, einseitig (unten) bestehend aus 4 Stück L-Bügel	
000356	ABS Einbauhilfe, beidseitig (oben + unten) bestehend aus 4 Stück L-Bügel, auf jeder Seite gegenläufig angeordnet	
	Konischer Verlauf, einseitig Streckmetallflügel auf einer Seite mit Schrägschnitt	
	Konischer Verlauf, beidseitig Streckmetallflügel beidseitig mit Schrägschnitt	
	Außermittiger Verlauf Streckmetallflügel mit unterschiedlicher Höhe	
	Sonderlängen Länge des Elements größer oder kleiner als die Lagerlänge von 2,5 m	
	Aussparung (rund und eckig) werkseitig hergestellte runde oder eckige Aussparungen im Streckmetallflügel	

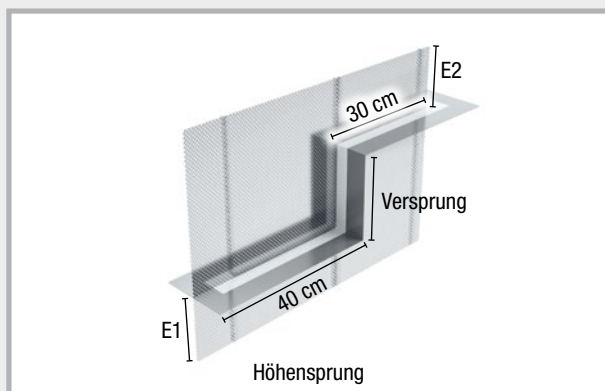

ABS Abstandhalter

ABS Abstandhalter Typ „Abschalkamm“

Art.Gr.
219

Faserzement-
Vierkant-Abstandhalter
mit integriertem Abschalkamm

■ WU-Richtlinienkonform

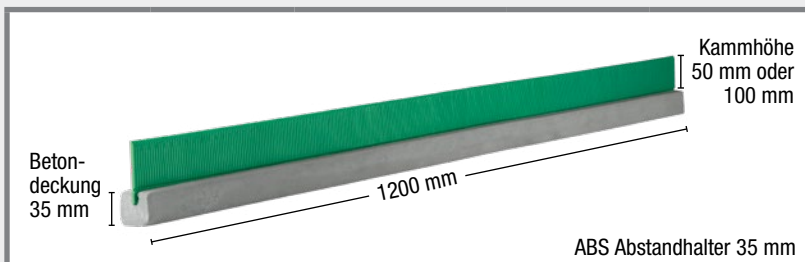

ABS Abstandhalter 35 mm

Bezeichnung	Länge	VPE	Umverpackung	Art.-Nr.	Gewicht Stück
ABS Abstandhalter 35/50 mm Typ „Abschalkamm“, Betondeckung 35 mm, Kammhöhe 50 mm	1,2 m	1 Stk.	1 Palette = 276 Stück	070645	2,90 kg
NEW! ABS Abstandhalter 35/100 mm Typ „Abschalkamm“, Betondeckung 35 mm, Kammhöhe 100 mm	1,2 m	1 Stk.	1 Palette = 184 Stück	070643	3,20 kg
ABS Abstandhalter 40/50 mm Typ „Abschalkamm“, Betondeckung 40 mm, Kammhöhe 50 mm	1,2 m	1 Stk.	1 Palette = 228 Stück	070647	3,80 kg
NEW! ABS Abstandhalter 40/100 mm Typ „Abschalkamm“, Betondeckung 40 mm, Kammhöhe 100 mm	1,2 m	1 Stk.	1 Palette = 152 Stück	070646	4,10 kg
ABS Abstandhalter 50/50 mm Typ „Abschalkamm“, Betondeckung 50 mm, Kammhöhe 50 mm	1,2 m	1 Stk.	1 Palette = 140 Stück	070649	6,10 kg
NEW! ABS Abstandhalter 50/100 mm Typ „Abschalkamm“, Betondeckung 50 mm, Kammhöhe 100 mm	1,2 m	1 Stk.	1 Palette = 84 Stück	070648	6,40 kg

Durch die Anordnung des ABS Abstandhalters Typ Abschalkamm unterhalb der Längsrichtung von Abschalelementen wird durch den Abschalkamm der Betonaustritt im Bereich der unteren Bewehrungslage minimiert. Die Zähne des Abschalkamms werden nur im Auflagebereich der Bewehrung verdrängt, der offene Bereich zwischen und unterhalb der unteren Bewehrungslage wird hierdurch verringert.

Die Kammhöhe muss abhängig von der Höhe des Bewehrungsaufbaus gewählt werden:

Bewehrungsaufbau bis 40 mm = Kammhöhe 50 mm

Bewehrungsaufbau bis 90 mm = Kammhöhe 100 mm

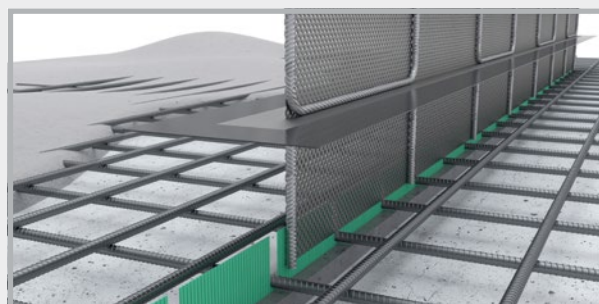
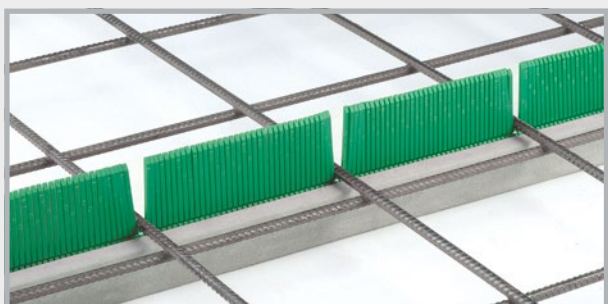

Der Abschalkamm wird zum ersten Betonierabschnitt hin angeordnet.

Abschalkamm – SOLO

Schalhilfe für die obere Bewehrungslage

Art.Gr.
219

Durch die Anordnung des Abschalkamms oberhalb der Längsrichtung von Abschalelementen wird durch den Abschalkamm der Betonaustritt im Bereich der oberen Bewehrungslage minimiert. Die Zähne des Abschalkamms werden nur im Auflagebereich auf der Bewehrung verdrängt, der offene Bereich zwischen der Bewehrungslage wird hierdurch verringert.

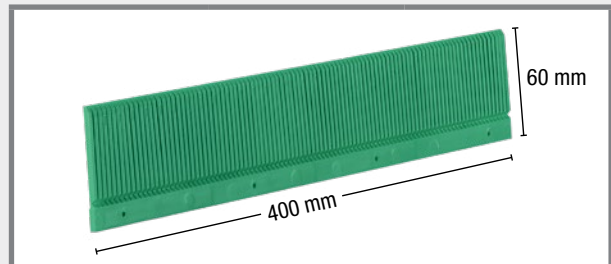

Bezeichnung	Länge	VPE	Art.-Nr.	Gewicht / Stk.
Abschalkamm – SOLO, 50 mm	0,4 m	1 Stk.	070644	0,06 kg
NEW! Abschalkamm – SOLO, 100 mm	0,4 m	1 Stk.	070642	0,12 kg



Mit Nagellöchern, zur einfachen Montage



Kanthalz positionieren, ausrichten und rückverankern

ABS Abstandhalter Streckmetall Typ „Fix“

Faserzement-Vierkant-Abstandhalter mit integriertem Streckmetall

Art.Gr.
219

Durch die Anordnung des ABS Abstandhalters Streckmetall unterhalb der Längsrichtung von Abschalelementen wird durch das Streckmetall der Betonaustritt im Bereich der unteren Bewehrungslage minimiert. Die Variante „Fix“ wird werksmäßig nach Ihren Vorgaben entsprechend der Bewehrungsführung gefertigt.

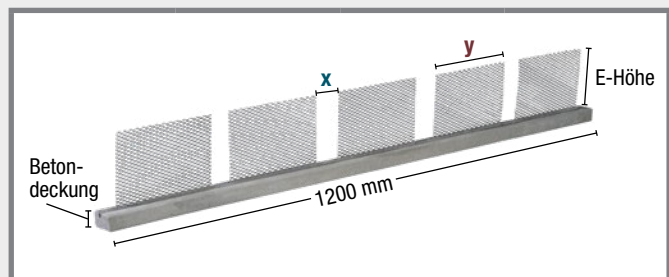

Bezeichnung	Länge	VPE	Einbauhöhe 120		Einbauhöhe 150	
			Art.-Nr.	Gewicht Stk.	Art.-Nr.	Gewicht Stk.
ABS Abstandhalter 35 mm Typ „Fix“ E-Höhe 120/150-x-y	1,2 m	1 Stk.	070630	3,20 kg	070636	3,40 kg
ABS Abstandhalter 40 mm Typ „Fix“ E-Höhe 120/150-x-y	1,2 m	1 Stk.	070632	3,60 kg	070638	3,80 kg
ABS Abstandhalter 50 mm Typ „Fix“ E-Höhe 120/150-x-y	1,2 m	1 Stk.	070634	6,50 kg	070640	6,70 kg

Um den ABS Abstandhalter auf Ihre Einbausituation optimal anzupassen, benötigen wir von Ihnen zusätzlich zur E-Höhe die Bewehrungsbreite **x** sowie die Abschalbreite **y**.

DICHTBLECH ABS Sollrisselemente

NEW! ABS Sollrisselemente verzahnt

mit werkseitiger Aussteifung und Montagerand,
maximale Fugenöffnung 1,0 mm

Art.Gr.
233

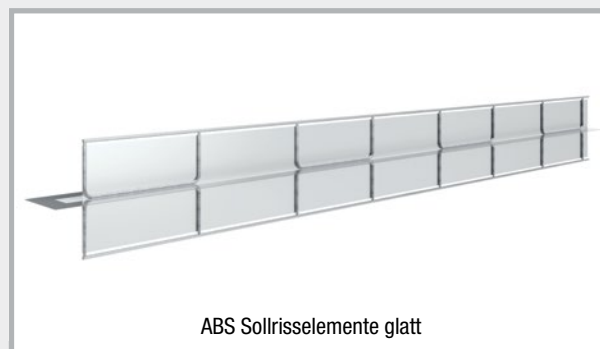
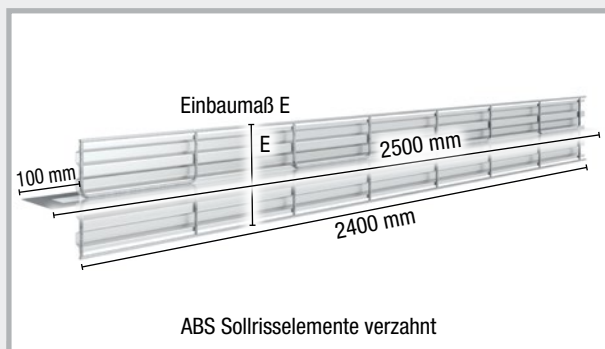

Bezeichnung	E = Streckmetallbreite	Länge	Art.-Nr.	Gewicht / Stück
ABS Sollrisselemente 160 verzahnt	bis 160 mm	2,4 m	070362S	8,25 kg
ABS Sollrisselemente 200 verzahnt	170 – 200 mm	2,4 m	070364S	8,95 kg
ABS Sollrisselemente 250 verzahnt	210 – 250 mm	2,4 m	070366S	9,80 kg
ABS Sollrisselemente 300 verzahnt	260 – 300 mm	2,4 m	070368S	10,70 kg
ABS Sollrisselemente 400 verzahnt	310 – 400 mm	2,4 m	070370S	12,45 kg
ABS Sollrisselemente 500 verzahnt	410 – 500 mm	2,4 m	070372S	14,90 kg
ABS Sollrisselemente 600 verzahnt	510 – 600 mm	2,4 m	070374S	16,25 kg
ABS Sollrisselemente 700 verzahnt	610 – 700 mm	2,4 m	070376S	17,65 kg
ABS Sollrisselemente 800 verzahnt	710 – 800 mm	2,4 m	070378S	20,05 kg
ABS Sollrisselemente 900 verzahnt	810 – 900 mm	2,4 m	070380S	21,45 kg
ABS Sollrisselemente 1000 verzahnt	910 – 1000 mm	2,4 m	070382S	22,80 kg

Technik Seite 81

Alle Zwischenmaße der Streckmetallbreite lieferbar.
Einbaumaß E > 1000 mm auf Anfrage.

NEW! ABS Sollrisselemente glatt

mit werkseitiger Aussteifung und Montagerand,
maximale Fugenöffnung 1,0 mm

Art.Gr.
233

Bezeichnung	E = Streckmetallbreite	Länge	Art.-Nr.	Gewicht / Stück
ABS Sollrisselemente 130 glatt	bis 130 mm	2,4 m	070281S	7,45 kg
ABS Sollrisselemente 160 glatt	140 – 160 mm	2,4 m	070282S	7,95 kg
ABS Sollrisselemente 200 glatt	170 – 200 mm	2,4 m	070284S	8,55 kg
ABS Sollrisselemente 250 glatt	210 – 250 mm	2,4 m	070287S	9,30 kg
ABS Sollrisselemente 300 glatt	260 – 300 mm	2,4 m	070289S	10,05 kg
ABS Sollrisselemente 400 glatt	310 – 400 mm	2,4 m	070291S	11,60 kg
ABS Sollrisselemente 500 glatt	410 – 500 mm	2,4 m	070293S	13,85 kg
ABS Sollrisselemente 600 glatt	510 – 600 mm	2,4 m	070295S	15,00 kg
ABS Sollrisselemente 700 glatt	610 – 700 mm	2,4 m	070297S	16,15 kg
ABS Sollrisselemente 800 glatt	710 – 800 mm	2,4 m	070299S	18,35 kg
ABS Sollrisselemente 900 glatt	810 – 900 mm	2,4 m	070301S	19,50 kg
ABS Sollrisselemente 1000 glatt	910 – 1000 mm	2,4 m	070303S	20,65 kg

Technik Seite 81

Alle Zwischenmaße der Streckmetallbreite lieferbar.
Einbaumaß E > 1000 mm auf Anfrage.

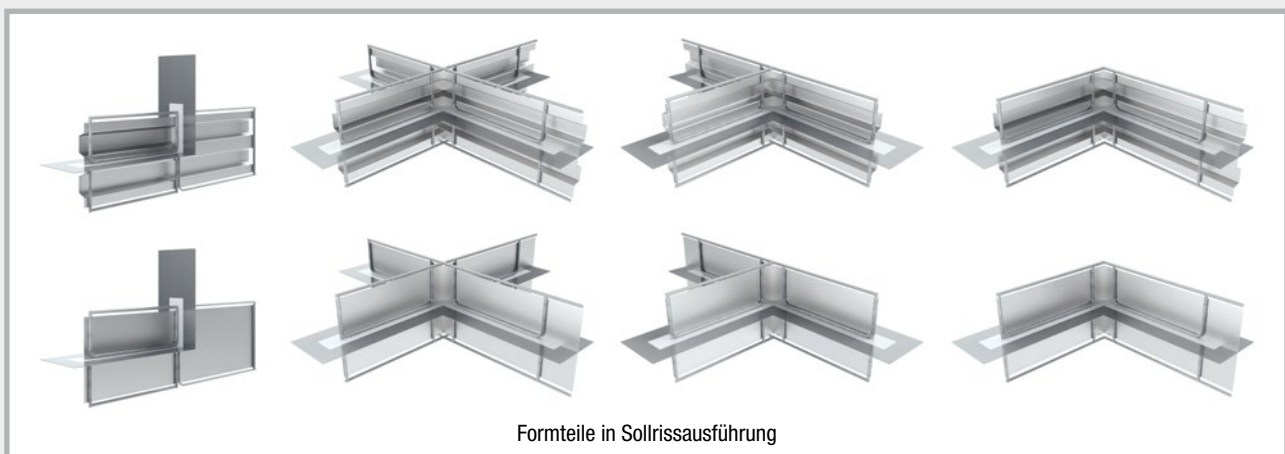

Formteile in Sollrissausführung

Alle Formteile wie z.B. Umlenkprofil, Kreuz-Profil, T-Profil und Eck-Profil sind in Sollrissausführung in verzahnter und glatter Variante produzierbar.

FUGENBLECH Abschalelemente

FUGENBLECH Abschalelemente verzahnt

Unbeschichtetes Fugenblech nach Empfehlung der WU-Richtlinie

Fugenkategorie: verzahnt, nach DIN EN 1992-1-1 NA (EC2)

Art.Gr.
218

Typ S = Standard

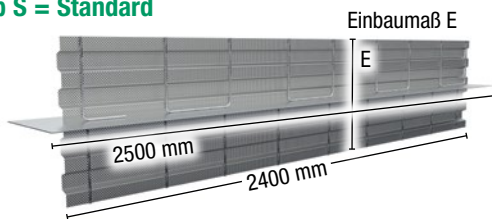

FUGENBLECH Abschalelemente verzahnt – Typ S

Typ V = verstärkte Ausführung



FUGENBLECH Abschalelemente verzahnt – Typ V

Bezeichnung	Einbaumaß E = Streck- metallbreite	Art.-Nr.	Fugenblech 1,5 x 250 mm		Fugenblech 1,5 x 300 mm		Fugenblech 2,0 x 250 mm		Fugenblech 2,0 x 300 mm	
			Typ S	Typ V	Typ S	Typ V	Typ S	Typ V	Typ S	Typ V
FB ABS 160 verzahnt	bis 160 mm	Art.-Nr. Gewicht	071100 9,75 kg	071100V 12,90 kg	071122 11,25 kg	071122V 14,35 kg	071144 12,10 kg	071144V 15,20 kg	071166 14,05 kg	071166V 17,20 kg
FB ABS 200 verzahnt	170 – 200 mm	Art.-Nr. Gewicht	071102 10,15 kg	071102V 13,60 kg	071124 11,65 kg	071124V 15,10 kg	071146 12,50 kg	071146V 15,95 kg	071168 14,45 kg	071168V 17,90 kg
FB ABS 250 verzahnt	210 – 250 mm	Art.-Nr. Gewicht	071104 10,60 kg	071104V 14,45 kg	071126 12,10 kg	071126V 16,00 kg	071148 12,95 kg	071148V 16,80 kg	071170 14,90 kg	071170V 18,75 kg
FB ABS 300 verzahnt	260 – 300 mm	Art.-Nr. Gewicht	071106 11,10 kg	071106V 15,40 kg	071128 12,60 kg	071128V 16,90 kg	071150 13,45 kg	071150V 17,75 kg	071172 15,40 kg	071172V 19,70 kg
FB ABS 400 verzahnt	310 – 400 mm	Art.-Nr. Gewicht	071108 12,15 kg	071108V 17,25 kg	071130 13,65 kg	071130V 18,75 kg	071152 14,50 kg	071152V 19,60 kg	071174 16,45 kg	071174V 21,55 kg
FB ABS 500 verzahnt	410 – 500 mm	Art.-Nr. Gewicht	071110 13,85 kg	071110V 19,80 kg	071132 15,30 kg	071132V 21,25 kg	071154 16,20 kg	071154V 22,10 kg	071176 18,15 kg	071176V 24,10 kg
FB ABS 600 verzahnt	510 – 600 mm	Art.-Nr. Gewicht	071112 14,45 kg	071112V 21,25 kg	071134 15,95 kg	071134V 22,70 kg	071156 16,80 kg	071156V 23,55 kg	071178 18,75 kg	071178V 25,55 kg
FB ABS 700 verzahnt	610 – 700 mm	Art.-Nr. Gewicht	071114 15,10 kg	071114V 22,70 kg	071136 16,55 kg	071136V 24,15 kg	071158 17,45 kg	071158V 25,10 kg	071180 19,40 kg	071180V 27,00 kg
FB ABS 800 verzahnt	710 – 800 mm	Art.-Nr. Gewicht	071116 16,75 kg	071116V 25,20 kg	071138 18,25 kg	071138V 26,65 kg	071160 19,10 kg	071160V 27,55 kg	071182 21,05 kg	071182V 29,50 kg
FB ABS 900 verzahnt	810 – 900 mm	Art.-Nr. Gewicht	071118 17,40 kg	071118V 26,65 kg	071140 18,85 kg	071140V 28,15 kg	071162 19,75 kg	071162V 29,00 kg	071184 21,70 kg	071184V 30,95 kg
FB ABS 1000 verzahnt	910 – 1000 mm	Art.-Nr. Gewicht	071120 18,00 kg	071120V 28,10 kg	071142 19,50 kg	071142V 29,60 kg	071164 20,35 kg	071164V 30,45 kg	071186 22,30 kg	071186V 32,40 kg

Alle Zwischenmaße der Streckmetallbreite lieferbar.

Einbaumaß E > 1000 mm auf Anfrage.

Wir empfehlen für ein sauberes Schalergesamtergebnis unseren ABS Abstandhalter Typ Abschalkamm.

FUGENBLECH Abschalelemente rau

Unbeschichtetes Fugenblech nach Empfehlung der WU-Richtlinie

Fugenkategorie: rau, nach DIN EN 1992-1-1 NA (EC2)

Art.Gr.
218

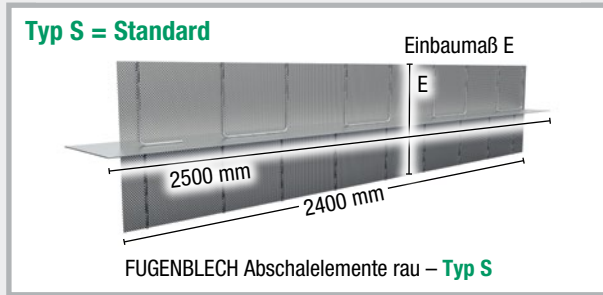

Bezeichnung	Einbaumaß E = Streck- metallbreite	Art.-Nr. Gewicht	Fugenblech 1,5 x 250 mm		Fugenblech 1,5 x 300 mm		Fugenblech 2,0 x 250 mm		Fugenblech 2,0 x 300 mm	
			Typ S	Typ V	Typ S	Typ V	Typ S	Typ V	Typ S	Typ V
FB ABS 130 rau	bis 130 mm	Art.-Nr. Gewicht	071000 9,25 kg	071000V 12,15 kg	071026 10,75 kg	071026V 13,60 kg	071050 11,60 kg	071050V 14,45 kg	071074 13,55 kg	071074V 16,45 kg
FB ABS 160 rau	140 – 160 mm	Art.-Nr. Gewicht	071002 9,55 kg	071002V 12,70 kg	071028 11,05 kg	071028V 14,15 kg	071052 11,90 kg	071052V 15,00 kg	071076 13,85 kg	071076V 17,00 kg
FB ABS 200 rau	170 – 200 mm	Art.-Nr. Gewicht	071004 9,90 kg	071004V 13,35 kg	071030 11,40 kg	071030V 14,85 kg	071054 12,25 kg	071054V 15,70 kg	071078 14,20 kg	071078V 17,65 kg
FB ABS 250 rau	210 – 250 mm	Art.-Nr. Gewicht	071006 10,30 kg	071006V 14,15 kg	071032 11,75 kg	071032V 15,65 kg	071056 12,65 kg	071056V 16,50 kg	071080 14,60 kg	071080V 18,45 kg
FB ABS 300 rau	260 – 300 mm	Art.-Nr. Gewicht	071008 10,75 kg	071008V 15,05 kg	071034 12,20 kg	071034V 16,50 kg	071058 13,10 kg	071058V 17,35 kg	071082 15,05 kg	071082V 19,35 kg
FB ABS 400 rau	310 – 400 mm	Art.-Nr. Gewicht	071010 11,65 kg	071010V 16,75 kg	071036 13,15 kg	071036V 18,25 kg	071060 14,00 kg	071060V 19,10 kg	071084 15,95 kg	071084V 21,10 kg
FB ABS 500 rau	410 – 500 mm	Art.-Nr. Gewicht	071012 13,20 kg	071012V 19,15 kg	071038 14,70 kg	071038V 20,65 kg	071062 15,60 kg	071062V 21,50 kg	071086 17,50 kg	071086V 23,45 kg
FB ABS 600 rau	510 – 600 mm	Art.-Nr. Gewicht	071014 13,70 kg	071014V 20,50 kg	071040 15,20 kg	071040V 21,95 kg	071064 16,05 kg	071064V 22,80 kg	071088 18,00 kg	071088V 24,80 kg
FB ABS 700 rau	610 – 700 mm	Art.-Nr. Gewicht	071016 14,20 kg	071016V 21,80 kg	071042 15,70 kg	071042V 23,30 kg	071066 16,55 kg	071066V 24,15 kg	071090 18,50 kg	071090V 26,10 kg
FB ABS 800 rau	710 – 800 mm	Art.-Nr. Gewicht	071018 15,75 kg	071018V 24,20 kg	071044 17,25 kg	071044V 25,65 kg	071068 18,10 kg	071068V 26,55 kg	071092 20,05 kg	071092V 28,50 kg
FB ABS 900 rau	810 – 900 mm	Art.-Nr. Gewicht	071020 16,25 kg	071020V 25,55 kg	071046 17,75 kg	071046V 27,00 kg	071070 18,60 kg	071070V 27,85 kg	071094 20,55 kg	071094V 29,85 kg
FB ABS 1000 rau	910 – 1000 mm	Art.-Nr. Gewicht	071022 16,75 kg	071022V 26,85 kg	071048 18,25 kg	071048V 28,35 kg	071072 19,10 kg	071072V 29,20 kg	071096 21,05 kg	071096V 31,15 kg

Alle Zwischenmaße der Streckmetallbreite lieferbar.
Einbaumaß E > 1000 mm auf Anfrage.

Wir empfehlen für ein sauberes Schalergesamtheit unsern ABS Abstandhalter Typ Abschalkamm.



Umlenprofil für FUGENBLECH Abschalelemente möglich.

Abschalelemente LinkFix

Verlorene Schalung / Sollrissfugenprofile für Arbeitsfugen der Fugenkategorie verzahnte Fuge nach DIN EN 1992-1-1 NA (EC2), einbaufertig konfektioniert

Typ S = Schalstreifen

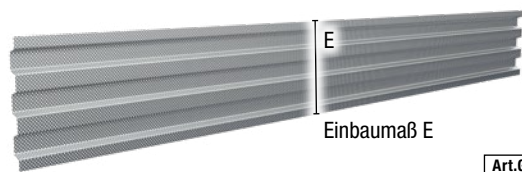

LinkFix Abschalelement – Typ S

Art.Gr.
217

Typ V = versteift

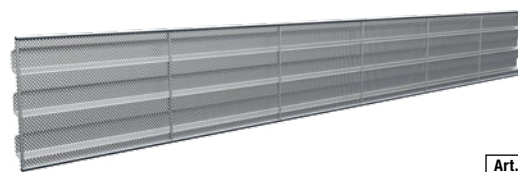

LinkFix Abschalelement – Typ V

Art.Gr.
217

Typ VV = versteift + verstärkt



LinkFix Abschalelement – Typ VV

Art.Gr.
217

NEW! Typ SRE = Sollrisselement Technik Seite 82



LinkFix Abschalelement – Typ SRE

Art.Gr.
234

Elementlänge: 2,4 m

E-Maß > 800 mm auf Anfrage
Alle Zwischenmaße der Streckmetallbreite lieferbar

Bezeichnung	Einbaumaß	Typ S = Schalstreifen		Typ V = versteift	
		Art.-Nr.	Gewicht Stk.	Art.-Nr.	Gewicht Stk.
LinkFix 130 verzahnt	bis 130 mm	070556	0,81 kg	070576	2,80 kg
LinkFix 160 verzahnt	140 – 160 mm	070558	1,00 kg	070578	3,05 kg
LinkFix 200 verzahnt	170 – 200 mm	070560	1,25 kg	070580	3,35 kg
LinkFix 250 verzahnt	210 – 250 mm	070562	1,60 kg	070582	3,75 kg
LinkFix 300 verzahnt	260 – 300 mm	070564	1,90 kg	070584	4,15 kg
LinkFix 400 verzahnt	310 – 400 mm	070566	2,50 kg	070586	4,90 kg
LinkFix 500 verzahnt	410 – 500 mm	070568	3,15 kg	070588	5,70 kg
LinkFix 600 verzahnt	510 – 600 mm	070570	3,75 kg	070590	6,50 kg
LinkFix 700 verzahnt	610 – 700 mm	070572	4,40 kg	070592	7,25 kg
LinkFix 800 verzahnt	710 – 800 mm	020050 LinkFix Tafelware (S. 37)		070594	8,05 kg

Bezeichnung	Einbaumaß	Typ VV = versteift + verstärkt		NEW! Typ SRE = Sollriss	
		Art.-Nr.	Gewicht Stk.	Art.-Nr.	Gewicht Stk.
LinkFix 130 verzahnt	bis 130 mm	070576V	3,70 kg	070576S	3,50 kg
LinkFix 160 verzahnt	140 – 160 mm	070578V	4,15 kg	070578S	3,90 kg
LinkFix 200 verzahnt	170 – 200 mm	070580V	4,75 kg	070580S	4,40 kg
LinkFix 250 verzahnt	210 – 250 mm	070582V	5,50 kg	070582S	5,05 kg
LinkFix 300 verzahnt	260 – 300 mm	070584V	6,25 kg	070584S	5,70 kg
LinkFix 400 verzahnt	310 – 400 mm	070586V	7,75 kg	070586S	6,70 kg
LinkFix 500 verzahnt	410 – 500 mm	070588V	9,20 kg	070588S	8,30 kg
LinkFix 600 verzahnt	510 – 600 mm	070590V	10,70 kg	070590S	9,60 kg
LinkFix 700 verzahnt	610 – 700 mm	070592V	12,20 kg	070592S	10,90 kg
LinkFix 800 verzahnt	710 – 800 mm	070594V	13,70 kg	070594S	12,20 kg

Abschalelemente LinkForm

Verlorene Schalung / Sollrissfugenprofile für Arbeitsfugen der Fugenkategorie raue Fuge nach DIN EN 1992-1-1 NA (EC2), einbaufertig konfektioniert

Typ S = Schalstreifen

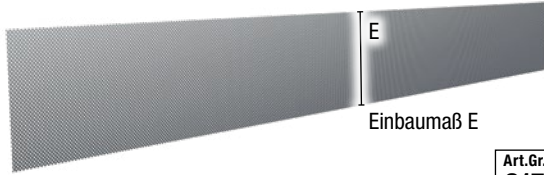

LinkForm Abschalelement – Typ S

Art.Gr.
217

Typ V = versteift



LinkForm Abschalelement – Typ V

Art.Gr.
217

Typ VV = versteift + verstärkt



LinkForm Abschalelement – Typ VV

Art.Gr.
217

NEW!

Typ SRE = Sollrisselement

Technik Seite 82



LinkForm Abschalelement – Typ SRE

Art.Gr.
234

Elementlänge: 2,4 m

E-Maß > 800 mm auf Anfrage
Alle Zwischenmaße der Streckmetallbreite lieferbar

Bezeichnung	Einbaumaß	Typ S = Schalstreifen		Typ V = versteift	
		Art.-Nr.	Gewicht Stk.	Art.-Nr.	Gewicht Stk.
LinkForm 130 rau	bis 130 mm	070500	0,65 kg	070530	2,65 kg
LinkForm 160 rau	140 – 160 mm	070502	0,80 kg	070532	2,85 kg
LinkForm 200 rau	170 – 200 mm	070504	1,00 kg	070534	3,10 kg
LinkForm 250 rau	210 – 250 mm	070506	1,25 kg	070536	3,45 kg
LinkForm 300 rau	260 – 300 mm	070508	1,50 kg	070538	3,75 kg
LinkForm 400 rau	310 – 400 mm	070512	2,00 kg	070540	4,40 kg
LinkForm 500 rau	410 – 500 mm	070514	2,50 kg	070544	5,05 kg
LinkForm 600 rau	510 – 600 mm	070516	3,00 kg	070546	5,75 kg
LinkForm 700 rau	610 – 700 mm	070518	3,50 kg	070548	6,40 kg
LinkForm 800 rau	710 – 800 mm	070519	4,00 kg	070550	7,05 kg

Bezeichnung	Einbaumaß	Typ VV = versteift + verstärkt		NEW! Typ SRE = Sollriss	
		Art.-Nr.	Gewicht Stk.	Art.-Nr.	Gewicht Stk.
LinkForm 130 rau	bis 130 mm	070530 V	3,55 kg	070530 S	3,30 kg
LinkForm 160 rau	140 – 160 mm	070532 V	3,95 kg	070532 S	3,65 kg
LinkForm 200 rau	170 – 200 mm	070534 V	4,50 kg	070534 S	4,10 kg
LinkForm 250 rau	210 – 250 mm	070536 V	5,20 kg	070536 S	4,70 kg
LinkForm 300 rau	260 – 300 mm	070538 V	5,85 kg	070538 S	5,25 kg
LinkForm 400 rau	310 – 400 mm	070540 V	7,25 kg	070540 S	6,40 kg
LinkForm 500 rau	410 – 500 mm	070544 V	8,60 kg	070544 S	7,55 kg
LinkForm 600 rau	510 – 600 mm	070546 V	9,95 kg	070546 S	8,70 kg
LinkForm 700 rau	610 – 700 mm	070548 V	11,30 kg	070548 S	9,85 kg
LinkForm 800 rau	710 – 800 mm	070550 V	12,70 kg	070550 S	11,00 kg

Wir empfehlen für ein sauberes Schalergelände unseren ABS Abstandhalter Typ Abschalkamm.

ABS Dichtblechkorb

ABS Dichtblechkorb verzahnt

Abschalelement für den nachträglichen Dichtblecheinbau

Fugenkategorie: verzahnt, nach DIN EN 1992-1-1 NA (EC2)

Art.Gr.
225

Typ S = Standard ausgesteift

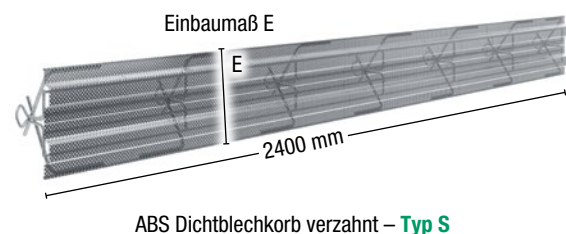

NEW! Typ V = verstärkte Ausführung



Elementlänge: 2,4 m

Bezeichnung	Einbaumaß E = Streckmetallbreite	Typ S = Standard ausgesteift		NEW! Typ V = verstärkte Ausführung	
		Art.-Nr.	Gewicht Stück	Art.-Nr.	Gewicht Stück
ABS Dichtblechkorb 160 verzahnt	bis 160 mm	071230	8,20 kg	–	–
ABS Dichtblechkorb 200 verzahnt	170 – 200 mm	071232	9,30 kg	071232V	10,95 kg
ABS Dichtblechkorb 250 verzahnt	210 – 250 mm	071234	9,60 kg	071234V	11,70 kg
ABS Dichtblechkorb 300 verzahnt	260 – 300 mm	071236	10,15 kg	071236V	12,65 kg
ABS Dichtblechkorb 400 verzahnt	310 – 400 mm	071238	11,70 kg	071238V	15,00 kg
ABS Dichtblechkorb 500 verzahnt	410 – 500 mm	071240	12,30 kg	071240V	16,45 kg
ABS Dichtblechkorb 600 verzahnt	510 – 600 mm	071242	12,95 kg	071242V	17,90 kg
ABS Dichtblechkorb 700 verzahnt	610 – 700 mm	071244	13,55 kg	071244V	19,40 kg
ABS Dichtblechkorb 800 verzahnt	710 – 800 mm	071246	14,20 kg	071246V	20,85 kg
ABS Dichtblechkorb 900 verzahnt	810 – 900 mm	071248	14,80 kg	071248V	22,30 kg
ABS Dichtblechkorb 1000 verzahnt	910 – 1000 mm	071250	15,45 kg	071250V	23,75 kg

Technik Seite 83

Alle Zwischenmaße der Streckmetallbreite lieferbar.
Einbaumaß E > 1000 mm auf Anfrage.

Wir empfehlen für ein sauberes Schalergebnis unseren ABS Abstandhalter Typ Abschalkamm.

Alle Formteile wie z.B. Umlenprofil, Kreuz-Profil, T-Profil und Eck-Profil können Sie auch in Verbindung mit dem ABS Dichtblechkorb nutzen. Eine Übersicht der Formteile finden Sie auf den Seiten 42 bis 46.

ABS Dichtblechkorb rau

Abschalelement für den nachträglichen Dichtblecheinbau

Fugenkategorie: rau, nach DIN EN 1992-1-1 NA (EC2)

Art.Gr.
225

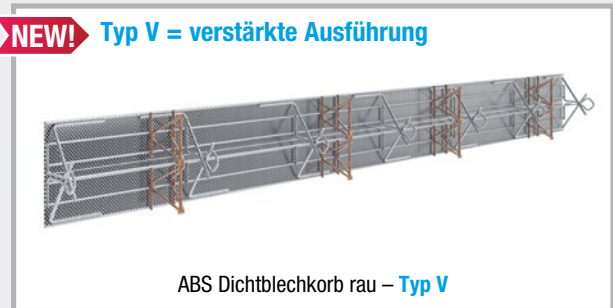
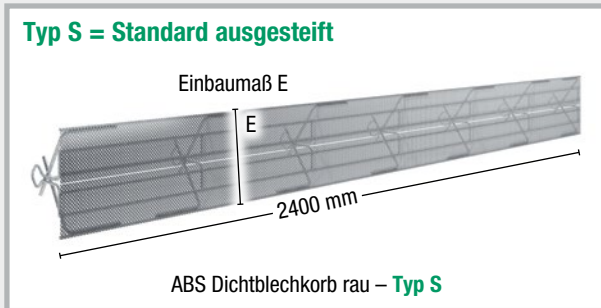

Elementlänge: 2,4 m

Bezeichnung	Einbaumaß E = Streckmetallbreite	Typ S = Standard ausgesteift		NEW! Typ V = verstärkte Ausführung	
		Art.-Nr.	Gewicht Stück	Art.-Nr.	Gewicht Stück
ABS Dichtblechkorb 130 rau	bis 130 mm	071200	6,95 kg	–	–
ABS Dichtblechkorb 160 rau	140 – 160 mm	071202	7,10 kg	–	–
ABS Dichtblechkorb 200 rau	170 – 200 mm	071204	7,30 kg	071204V	8,95 kg
ABS Dichtblechkorb 250 rau	210 – 250 mm	071206	8,45 kg	071206V	10,50 kg
ABS Dichtblechkorb 300 rau	260 – 300 mm	071208	9,80 kg	071208V	12,30 kg
ABS Dichtblechkorb 400 rau	310 – 400 mm	071210	11,20 kg	071210V	14,55 kg
ABS Dichtblechkorb 500 rau	410 – 500 mm	071212	11,70 kg	071212V	15,85 kg
ABS Dichtblechkorb 600 rau	510 – 600 mm	071214	12,20 kg	071214V	17,20 kg
ABS Dichtblechkorb 700 rau	610 – 700 mm	071216	12,70 kg	071216V	18,50 kg
ABS Dichtblechkorb 800 rau	710 – 800 mm	071218	13,20 kg	071218V	19,85 kg
ABS Dichtblechkorb 900 rau	810 – 900 mm	071220	13,70 kg	071220V	21,15 kg
ABS Dichtblechkorb 1000 rau	910 – 1000 mm	071222	14,20 kg	071222V	22,50 kg

Technik Seite 83

Alle Zwischenmaße der Streckmetallbreite lieferbar.
Einbaumaß E > 1000 mm auf Anfrage.

Wir empfehlen für ein sauberes Schalergesamtheit unsern ABS Abstandhalter Typ Abschalkamm.

Alle Formteile wie z.B. Umlenprofil, Kreuz-Profil, T-Profil und Eck-Profil können Sie auch in Verbindung mit dem ABS Dichtblechkorb nutzen. Eine Übersicht der Formteile finden Sie auf den Seiten 42 bis 46.

ABS Fugenbandkorb

NEW! ABS Fugenbandkorb verzahnt

Abschalelement für den nachträglichen Fugenbandeinbau

Fugenkategorie: verzahnt, nach DIN EN 1992-1-1 NA (EC2)

Art.Gr.
232

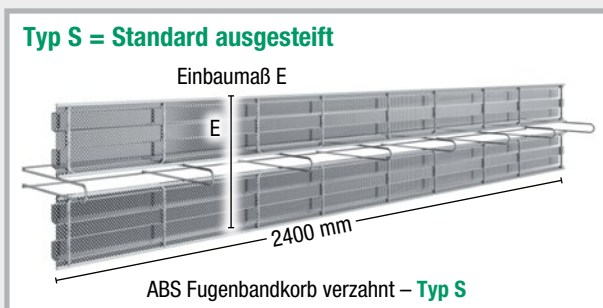

Elementlänge: 2,4 m

Bezeichnung	Einbaumaß E = Streckmetallbreite	Typ S = Standard ausgesteift		Typ V = verstärkte Ausführung	
		Art.-Nr.	Gewicht Stück	Art.-Nr.	Gewicht Stück
ABS Fugenbandkorb 160 verzahnt	bis 160 mm	070922	8,00 kg	–	–
ABS Fugenbandkorb 200 verzahnt	170 – 200 mm	070923	8,40 kg	070923V	10,05 kg
ABS Fugenbandkorb 250 verzahnt	210 – 250 mm	070924	8,85 kg	070924V	10,95 kg
ABS Fugenbandkorb 300 verzahnt	260 – 300 mm	070925	9,35 kg	070925V	11,85 kg
ABS Fugenbandkorb 400 verzahnt	310 – 400 mm	070926	10,40 kg	070926V	13,75 kg
ABS Fugenbandkorb 500 verzahnt	410 – 500 mm	070927	12,10 kg	070927V	16,25 kg
ABS Fugenbandkorb 600 verzahnt	510 – 600 mm	070928	12,70 kg	070928V	17,70 kg
ABS Fugenbandkorb 700 verzahnt	610 – 700 mm	070929	13,35 kg	070929V	19,15 kg
ABS Fugenbandkorb 800 verzahnt	710 – 800 mm	070930	15,00 kg	070930V	21,65 kg
ABS Fugenbandkorb 900 verzahnt	810 – 900 mm	070931	15,65 kg	070931V	23,10 kg
ABS Fugenbandkorb 1000 verzahnt	910 – 1000 mm	070932	16,25 kg	070932V	24,55 kg

Technik Seite 84

Alle Zwischenmaße der Streckmetallbreite lieferbar.
Einbaumaß E > 1000 mm auf Anfrage.

Wir empfehlen für ein sauberes Schalergebnis unseren ABS Abstandhalter Typ Abschalkamm.

Bei Bestellung bitte die Fugenbandbreite angeben (190, 240 oder 320 mm).

Die passenden Fugenbänder finden Sie auf Seite 34 und diese müssen gesondert dazu bestellt werden.

NEW! ABS Fugenbandkorb rau

Abschalelement für den nachträglichen Fugenbandeinbau

Fugenkategorie: rau, nach DIN EN 1992-1-1 NA (EC2)

Art.Gr.
232

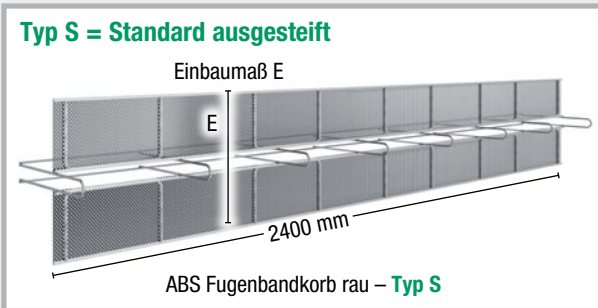

Elementlänge: 2,4 m

Alle Zwischenmaße der Streckmetallbreite lieferbar

Bezeichnung	Einbaumaß E = Streckmetallbreite	Typ S = Standard ausgesteift		Typ V = verstärkte Ausführung	
		Art.-Nr.	Gewicht Stück	Art.-Nr.	Gewicht Stück
ABS Fugenbandkorb 130 rau	bis 130 mm	070910	7,55 kg	-	-
ABS Fugenbandkorb 160 rau	140 – 160 mm	070911	7,85 kg	-	-
ABS Fugenbandkorb 200 rau	170 – 200 mm	070912	8,20 kg	070912V	9,85 kg
ABS Fugenbandkorb 250 rau	210 – 250 mm	070913	8,60 kg	070913V	10,65 kg
ABS Fugenbandkorb 300 rau	260 – 300 mm	070914	9,05 kg	070914V	11,50 kg
ABS Fugenbandkorb 400 rau	310 – 400 mm	070915	9,95 kg	070915V	13,25 kg
ABS Fugenbandkorb 500 rau	410 – 500 mm	070916	11,50 kg	070916V	15,65 kg
ABS Fugenbandkorb 600 rau	510 – 600 mm	070917	12,00 kg	070917V	17,00 kg
ABS Fugenbandkorb 700 rau	610 – 700 mm	070918	12,50 kg	070918V	18,30 kg
ABS Fugenbandkorb 800 rau	710 – 800 mm	070919	14,05 kg	070919V	20,70 kg
ABS Fugenbandkorb 900 rau	810 – 900 mm	070920	14,55 kg	070920V	22,00 kg
ABS Fugenbandkorb 1000 rau	910 – 1000 mm	070921	15,05 kg	070921V	23,35 kg

Technik Seite 84

Alle Zwischenmaße der Streckmetallbreite lieferbar.
Einbaumaß E > 1000 mm auf Anfrage.

Wir empfehlen für ein sauberes Schalergesamtheit unsern ABS Abstandhalter Typ Abschalkamm.

Bei Bestellung bitte die Fugenbandbreite angeben (190, 240 oder 320 mm).

Die passenden Fugenbänder finden Sie auf Seite 34 und diese müssen gesondert dazu bestellt werden.

NEW! ABS Fugenbandkorb Umlenkprofil verzahnt

Abschalelement für den nachträglichen Fugenbandeinbau

Fugenkategorie: verzahnt, nach DIN EN 1992-1-1 NA (EC2)

Biegeradius 150 mm gemäß DIN 18197

Art.Gr.
232

Typ S = Standard ausgesteift

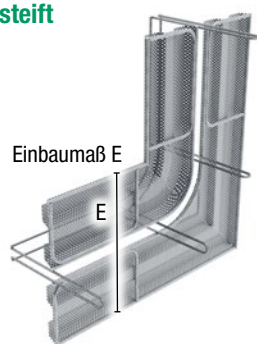

ABS Fugenbandkorb
Umlenkprofil verzahnt – **Typ S**

Typ V = verstärkte Ausführung

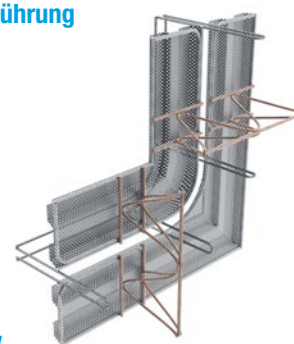

ABS Fugenbandkorb
Umlenkprofil verzahnt – **Typ V**

Bezeichnung	Einbaumaß E = Streckmetallbreite	Typ S = Standard ausgesteift		Typ V = verstärkte Ausführung	
		Art.-Nr.	Gewicht Stück	Art.-Nr.	Gewicht Stück
ABS Fugenbandkorb ULP 160 verzahnt	bis 160 mm	070963	5,28 kg	–	–
ABS Fugenbandkorb ULP 200 verzahnt	170 – 200 mm	070964	5,35 kg	070964V	6,18 kg
ABS Fugenbandkorb ULP 250 verzahnt	210 – 250 mm	070965	5,44 kg	070965V	6,48 kg
ABS Fugenbandkorb ULP 300 verzahnt	260 – 300 mm	070966	5,53 kg	070966V	6,78 kg
ABS Fugenbandkorb ULP 400 verzahnt	310 – 400 mm	070967	5,72 kg	070967V	7,38 kg
ABS Fugenbandkorb ULP 500 verzahnt	410 – 500 mm	070968	5,90 kg	070968V	7,97 kg
ABS Fugenbandkorb ULP 600 verzahnt	510 – 600 mm	070969	6,08 kg	070969V	8,57 kg
ABS Fugenbandkorb ULP 700 verzahnt	610 – 700 mm	070970	6,26 kg	070970V	9,17 kg
ABS Fugenbandkorb ULP 800 verzahnt	710 – 800 mm	070971	6,44 kg	070971V	9,76 kg
ABS Fugenbandkorb ULP 900 verzahnt	810 – 900 mm	070972	6,63 kg	070972V	10,36 kg
ABS Fugenbandkorb ULP 1000 verzahnt	910 – 1000 mm	070973	6,81 kg	070973V	10,60 kg

Technik Seite 85

Alle Zwischenmaße der Streckmetallbreite lieferbar.

Einbaumaß E > 1000 mm auf Anfrage.

Wir empfehlen für ein sauberes Schalergesamtheit unsern ABS Abstandhalter Typ Abschalkamm.

Bei Bestellung bitte die Fugenbandbreite angeben (190, 240 oder 320 mm).

Die passenden Fugenbänder finden Sie auf Seite 34 und diese müssen gesondert dazu bestellt werden.

NEW! ABS Fugenbandkorb Umlenkprofil rau

Abschalelement für den nachträglichen Fugenbandeinbau

Fugenkategorie: rau, nach DIN EN 1992-1-1 NA (EC2)

Biegeradius 150 mm gemäß DIN 18197

Art.Gr.
232

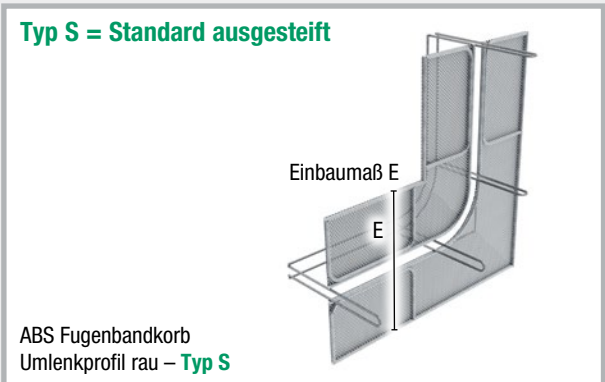

Bezeichnung	Einbaumaß E = Streckmetallbreite	Typ S = Standard ausgesteift		Typ V = verstärkte Ausführung	
		Art.-Nr.	Gewicht Stück	Art.-Nr.	Gewicht Stück
ABS Fugenbandkorb 130 rau	bis 130 mm	070950	5,18 kg	–	–
ABS Fugenbandkorb 160 rau	140 – 160 mm	070951	5,22 kg	–	–
ABS Fugenbandkorb 200 rau	170 – 200 mm	070952	5,28 kg	070952V	6,11 kg
ABS Fugenbandkorb 250 rau	210 – 250 mm	070953	5,35 kg	070953V	6,39 kg
ABS Fugenbandkorb 300 rau	260 – 300 mm	070954	5,42 kg	070954V	6,67 kg
ABS Fugenbandkorb 400 rau	310 – 400 mm	070955	5,57 kg	070955V	7,23 kg
ABS Fugenbandkorb 500 rau	410 – 500 mm	070956	5,72 kg	070956V	7,79 kg
ABS Fugenbandkorb 600 rau	510 – 600 mm	070957	5,86 kg	070957V	8,35 kg
ABS Fugenbandkorb 700 rau	610 – 700 mm	070958	6,01 kg	070958V	8,91 kg
ABS Fugenbandkorb 800 rau	710 – 800 mm	070959	6,15 kg	070959V	9,47 kg
ABS Fugenbandkorb 900 rau	810 – 900 mm	070960	6,30 kg	070960V	10,03 kg
ABS Fugenbandkorb ULP 1000 rau	910 – 1000 mm	070961	6,44 kg	070961V	10,59 kg

Technik Seite 85

Alle Zwischenmaße der Streckmetallbreite lieferbar.
Einbaumaß E > 1000 mm auf Anfrage.

Wir empfehlen für ein sauberes Schalergesamtresultat unseren ABS Abstandhalter Typ Abschalkamm.

Bei Bestellung bitte die Fugenbandbreite angeben (190, 240 oder 320 mm).

Die passenden Fugenbänder finden Sie auf Seite 34 und diese müssen gesondert dazu bestellt werden.

ABS Dehnfugenelemente

Stärke der Dehnfugeneinlage (Hartschaum): 20 mm

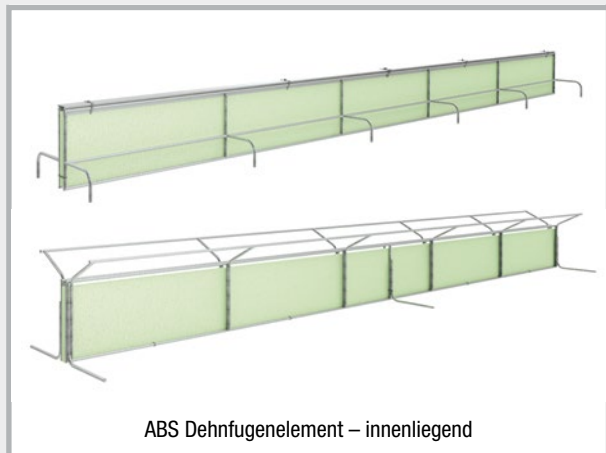

ABS Dehnfugenelement – innenliegend

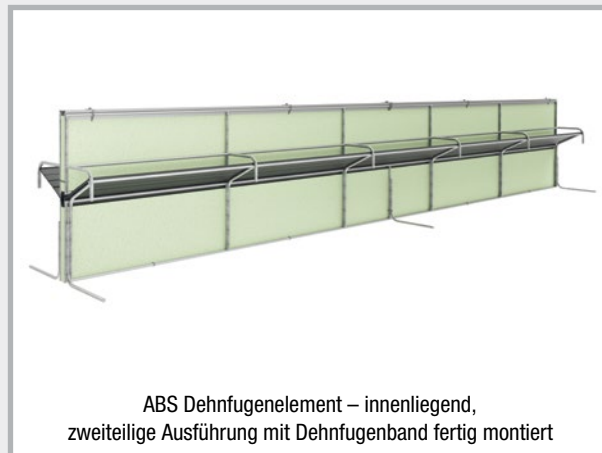
ABS Dehnfugenelement – innenliegend,
zweiteilige Ausführung mit Dehnfugenband fertig montiert

Dehnfugenelemente zur Aufnahme eines innenliegenden Dehnfugenbandes 240 bis 320 mm.

NEW! ABS Dehnfugenelement – innenliegend

Art.Gr.
235

Bezeichnung	Bauteilstärke	Länge	Art.-Nr.	Gewicht kg
ABS Dehnfugenelement innenliegend, 180 – 200	180 – 200 mm	2,4 m	070940	14,55 kg
ABS Dehnfugenelement innenliegend, 210 – 300	210 – 300 mm	2,4 m	070941	14,75 kg
ABS Dehnfugenelement innenliegend, 310 – 400	310 – 400 mm	2,4 m	070942	15,80 kg
ABS Dehnfugenelement innenliegend, 410 – 500	410 – 500 mm	2,4 m	070943	15,95 kg

Bauteilstärke > 500 mm auf Anfrage

Produktbeschreibung

Das zweiteilige Element ist für den Einsatz innenliegender Dehnfugenbänder mit 240 bis 320 mm Fugenbandbreite mit 20 mm Dehnkern konzipiert. Die Fugenbänder sind im Lieferumfang nicht enthalten.

Der mit Standfüßen ausgebildete Fußteil, kombiniert eine selbststehende Dehnfugeneinlage aus Hartschaum mit einem 15° abgewinkelten Montagekorb für das Dehnfugenband.

Das in das Fußteil übergreifende Kopfteil generiert eine geradlinige Führung der Dehnfugeneinlage über die komplette Bauteildicke. Der Dehnkern des Fugenbandes ist mittig in der Dehnfugeneinlage fixiert.

Die Gesamthöhe (Fußteil + Dehnkern Fugenband + Kopfteil) ist auf die geplante Bauteildicke abzustimmen.

Passende Dehnfugenbänder finden Sie auf Seite 34

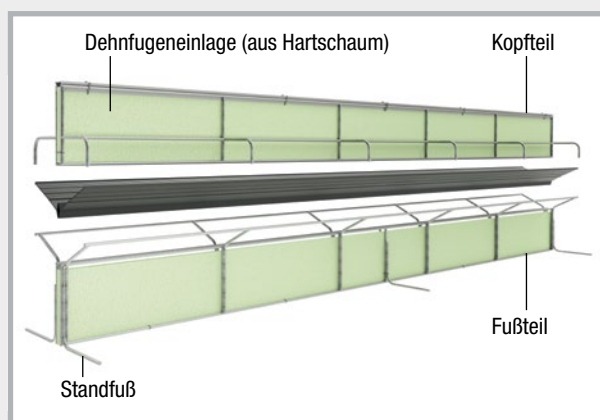

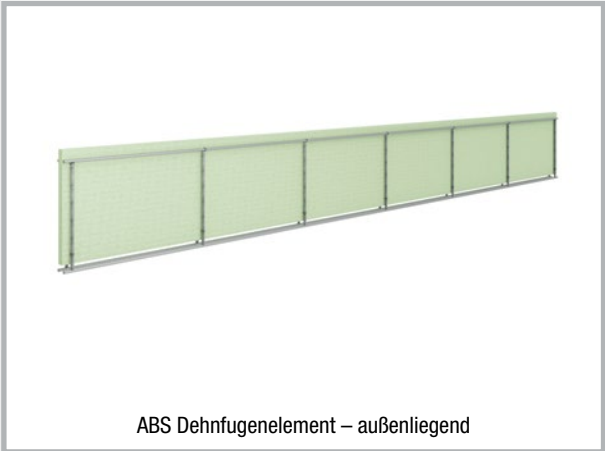

ABS Dehnfugenelement – außenliegend



ABS Dehnfugenelement – außenliegend mit Dehnfugenband fertig montiert

Dehnfugenelemente für außenliegende Dehnfugenbänder und Fugenabschlussbänder (bei Bestellung mit angeben).

NEW! ABS Dehnfugenelement – außenliegend

Art.Gr. 235

Bezeichnung	Bauteilstärke	Länge	Art.-Nr.	Gewicht kg
ABS Dehnfugenelement außenliegend, 180 – 200	180 – 200 mm	2,4 m	070944	4,90 kg
ABS Dehnfugenelement außenliegend, 210 – 300	210 – 300 mm	2,4 m	070945	5,45 kg
ABS Dehnfugenelement außenliegend, 310 – 400	310 – 400 mm	2,4 m	070946	5,60 kg
ABS Dehnfugenelement außenliegend, 410 – 500	410 – 500 mm	2,4 m	070947	6,50 kg

Bauteilstärke > 500 mm auf Anfrage

Produktbeschreibung

Das ABS Dehnfugenelement außenliegend ist für außenliegende Dehnfugenbänder und Fugenabschlussbänder mit einem Dehnkern von 20 mm konzipiert. Die Fugenbänder sind nicht im Lieferumfang enthalten.

Es besteht aus einer 20 mm dicken Dehnfugeneinlage aus Hartschaum kombiniert mit einem beidseitig angeordneten Stabilisierungskorb. Der Stabilisierungskorb besitzt im Fußbereich einen an die Dehnkernhöhe angepassten Überstand, welcher den Dehnkern übergreift. Im Kopfbereich ist die Dehnfugeneinlage um die Betondeckung überstehend.

Beim Einsatz von Fugenabschlussbändern wird der Stabilisierungskorb um die Umgreifungslänge des Fugenabschlussbandes zurückgesetzt.

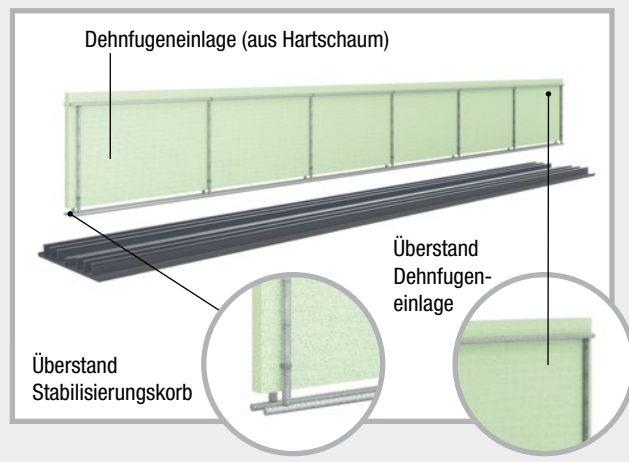

Passende Dehnfugenbänder finden Sie auf Seite 34

Dichtblech VB Hochdruckbleche



Produktbeschreibung

- Dichtblech VB besteht aus einem verzinkten Trägerblech, welches mit einer reaktiven, bitumenfreien Polymerbeschichtung versehen ist. Die Beschichtung geht mit dem Frischbeton eine wasserundurchlässige Verbindung ein.
- Hohe Druckwasserdichtigkeit bei geringer Einbindetiefe
- Umfangreiche Prüfungen (abP, ETA, anwendungstechnische Prüfungen)
- Umfangreiches Zubehör für Sollrissfugen und Abschalungen

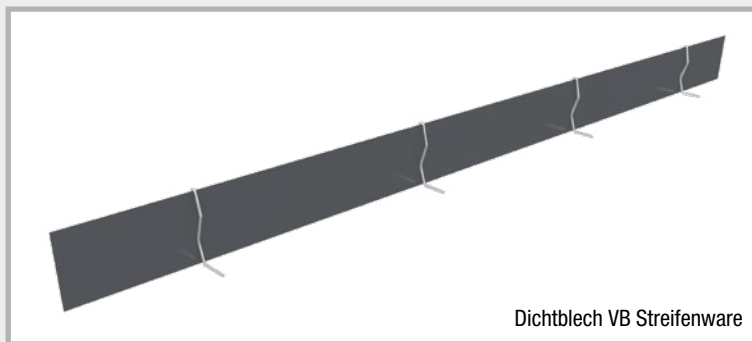

Dichtblech VB Streifenware



Dichtblech Rolle VB1 einseitig vollbeschichtet

Dichtblech Rolle-F mit Fuß beidseitig vollbeschichtet

Aufmachung	Höhe	Lieferlänge	Wasserdruck anwendungstechnische Prüfung	Wasserdruck nach abP	Einbindetiefe Bodenplatte
Streifenware	80 mm	2,4 m	6 bar (60 m Wassersäule)	1 bar (10 m Wassersäule)	≥ 30 mm ≤ 1/2 Blechhöhe
	160 mm	2,0 m / 2,4 m	8 bar (80 m Wassersäule)	2 bar (20 m Wassersäule)	
Rollenware	120 mm	20 m	6 bar (60 m Wassersäule)	1,6 bar (16 m Wassersäule)	≥ 30 mm ≤ 1/2 Blechhöhe
	160 mm	20 m	8 bar (80 m Wassersäule)	2,0 bar (20 m Wassersäule)	
	240 mm	20 m	8 bar (80 m Wassersäule)	2,0 bar (20 m Wassersäule)	
Rollenware mit Befestigungsfuß	160 mm	20 m	8 bar (80 m Wassersäule)	2,0 bar (20 m Wassersäule)	≥ 30 mm ≤ 1/2 Blechhöhe

Technische Daten und eine ausführliche Einbauanleitung unter

www.mastertec.eu

Einbauhinweise

Dichtblech VB ist als Streifen- oder Rollenware mit ein- oder beidseitig vollflächiger Spezialbeschichtung erhältlich.

1. Bei einseitiger Beschichtung ist diese wasserseitig anzuordnen.
2. Die Beschichtung ist durch eine Schutzfolie gegen Verschmutzung geschützt. Die Schutzfolie ist spätestens, jedoch unbedingt vor der Betonage, abziehen.
3. Die Schutzfolie ist auf halber Blechhöhe geteilt. Bei Betonage der Bodenplatte verbleibt die obere Hälfte der Schutzfolie auf der Beschichtung und schützt diese vor Verschmutzung während und nach der Betonage. Die obere Hälfte wird so spät wie möglich vor der Wandbetonage entfernt (s. Abb. 1).
4. Eckausbildungen können bauseits problemlos hergestellt werden (s. Abb. 2).
5. Im Stoßbereich wird die Schutzfolie zurückgeschlagen, das Blech auf einer Länge von 6 cm überlappt, vollflächig verklebt und mittels systemzugehöriger Stoßklammern gesichert (s. Abb. 3).
6. Die Einbindetiefe in den ersten Betonierabschnitt darf 30 mm nicht unter- und die halbe Blechhöhe nicht überschreiten.
- 7a. Die Lagesicherung auf der oberen Bewehrungslage erfolgt über die systemzugehörigen Omegabügel (s. Abb. 4).
- 7b. Bei der **Dichtblech Rolle-F** erfolgt die Lagesicherung über Anrödeln des Befestigungsfußes auf der oberen Bewehrungslage (s. Abb. 5).
8. Das Dichtblech muss ein in sich geschlossenes System bilden, welches alle Arbeits- und Sollrissfugen abdeckt.

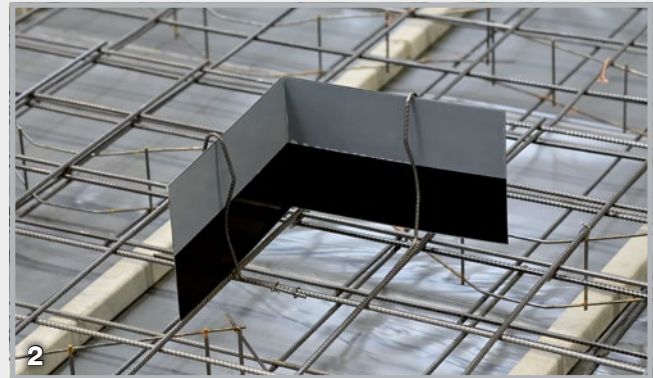

Umfangreiches Systemzubehör verfügbar

Sollrissfugenprofile Seite 30 – 31

Abschalelemente Seite 38 – 61

MASTER-Dichtblech



Produktbeschreibung

- MASTER-Dichtblech ist aus verzinktem Stahlblech und beidseitig vollflächig mit einer Spezialbeschichtung versehen. Die Beschichtung geht mit dem Frischbeton eine wasserundurchlässige Verbindung ein.
- Elementlänge 2500 mm
- Allgemein bauaufsichtlich geprüft

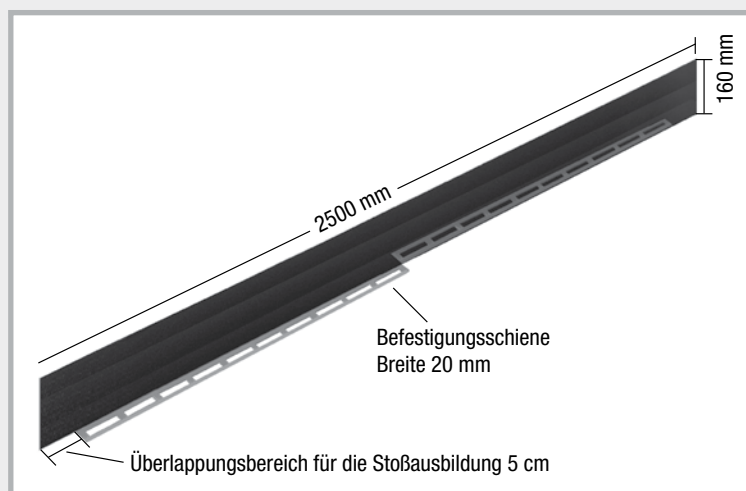

Einbauhinweise

1. Die Beschichtung ist durch eine Schutzfolie gegen Verschmutzung geschützt. Die Schutzfolie ist spätestmöglichst, jedoch unbedingt vor der Betonage, abzuziehen.
2. Die Schutzfolie ist auf halber Blechhöhe geteilt. Bei Betonage der Bodenplatte verbleibt die obere Hälfte der Schutzfolie auf der Beschichtung und schützt diese vor Verschmutzung während und nach der Betonage. Die obere Hälfte wird so spät wie möglich vor der Wandbetonage entfernt (**s. Abb. 1**).
3. Im Stoßbereich wird die Schutzfolie zurückgeschlagen, die Bleche auf einer Länge von 6 cm überlappt, vollflächig verklebt und mittels systemzugehöriger Stoßklammern gesichert (**s. Abb. 2**).
4. Die Einbindetiefe in den ersten Betonierabschnitt darf 30 mm nicht unter- und die halbe Blechhöhe nicht überschreiten.
5. Eckausbildungen und andere Geometrien können bauseits problemlos hergestellt werden (**s. Abb. 3 + 4**).
6. Die Lagesicherung auf der oberen Bewehrungslage erfolgt über Anrödeln des Befestigungsfußes auf der oberen Bewehrungslage.
7. Das Dichtblech muss ein in sich geschlossenes System bilden, welches alle Arbeits- und Sollrissfugen abdeckt.

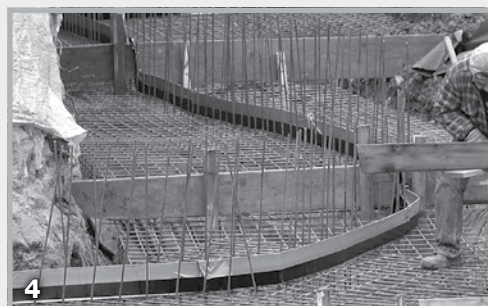
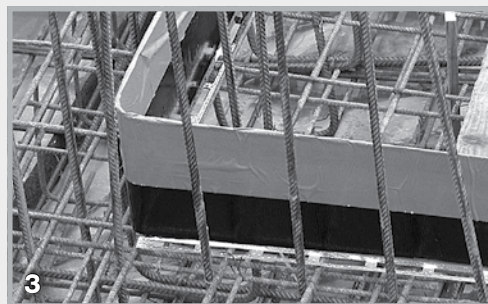

Dichtblech MB Overlap

Mineralisch beschichtetes Fugenblech für die Abdichtung von Arbeitsfugen



Aufmachung

Beidseitig mineralisch vollbeschichtete Streifen in 160 mm Höhe. Die Abdichtungsbleche werden mit 55 Stoßklammern geliefert. Passende Omegabügel (Art.-Nr. 070415) finden Sie auf Seite 32 und müssen zusätzlich bestellt werden.

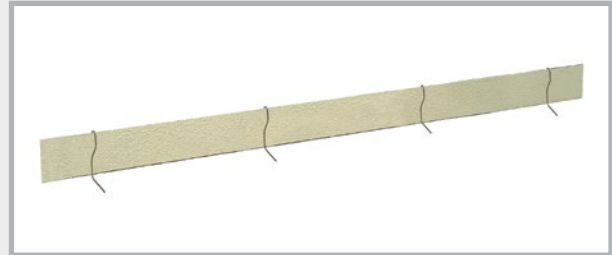

Einbauhinweise

1. Die mineralische Beschichtung ist vor Verschmutzung zu schützen.
2. Das Blech kann bauseits problemlos abgelängt werden.
3. Die Verbindung zweier Bleche erfolgt durch Überlappung. Die Überlappungslänge muss mindestens 20 cm betragen und ist zusätzlich mit einer Stoßklammer zu sichern (s. Abb. 1).
4. Die Einbindetiefe in den ersten Betonierabschnitt darf 30 mm nicht unter- und die halbe Blechhöhe nicht überschreiten.
5. Eckausbildungen können bauseits problemlos hergestellt werden (s. Abb. 2).
6. Die Lagesicherung auf der oberen Bewehrungslage erfolgt über die systemzugehörigen Omegabügel.
7. Das Dichtblech muss ein in sich geschlossenes, lückenloses System bilden (s. Abb. 3).

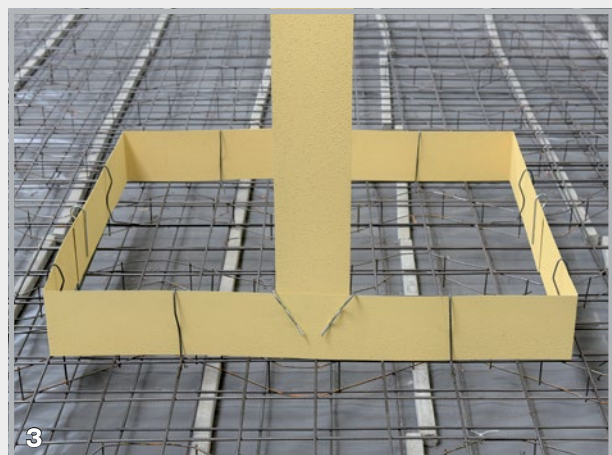
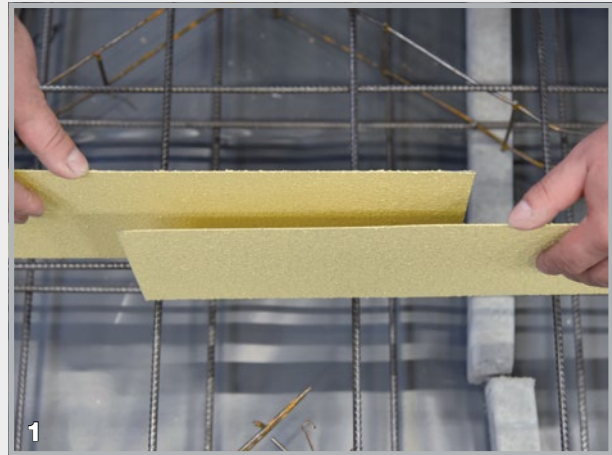

Technische Daten und eine ausführliche Einbauanleitung unter www.mastertec.eu

Dichtblech AKTIV



Bentonitbeschichtetes Fugenblech für die Abdichtung von Arbeitsfugen

Aufmachung

Einseitig vollflächig mit Bentonit beschichtetes Fugenblech. Lieferung komplett mit Verlegezubehör.



Einbauhinweise

1. Die Bentonitbeschichtung ist wasserseitig anzuordnen.
2. Die Bentonitbeschichtung ist vor Verschmutzung und Nässe zu schützen.
3. Das Blech kann bauseits problemlos abgelängt werden (s. Abb. 1).
4. Die Verbindung zweier Bleche erfolgt über Butyl-Klebstöße. Diese sind am Rollenanfang und -ende bereits montiert. Bei Zuschnitt ist das mitgelieferte Stoßverbindungsband an der Schnittkante auf die Bentonitbeschichtung aufzukleben. Die Klebefläche fest zusammendrücken und mit einer Stoßklammer sichern (s. Abb. 2 + 3).
5. Die Einbindetiefe in den ersten Betonierabschnitt darf 35 mm nicht unter- und die halbe Blechhöhe nicht überschreiten.
6. Eckausbildungen können bauseits problemlos hergestellt werden (s. Abb. 4).
7. Die Lagesicherung auf der oberen Bewehrungslage erfolgt über die systemzugehörigen Omegabügel.
8. Das Dichtblech muss ein in sich geschlossenes, lückenloses System bilden.

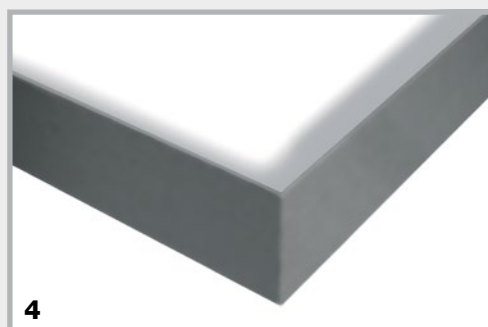
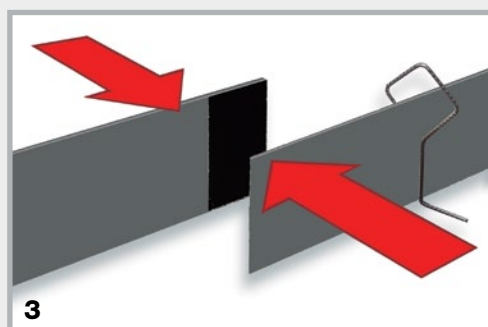
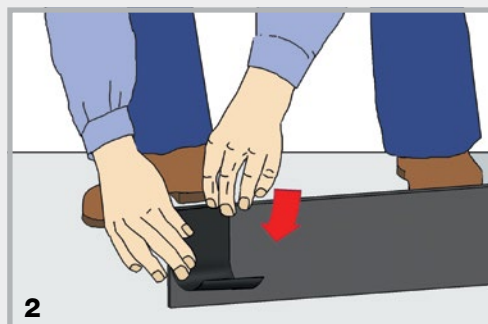

Technische Daten und eine ausführliche Einbauanleitung unter www.mastertec.eu

MASTER-MultiFlex (MMF 140)

Das allgemein bauaufsichtlich geprüfte, aktive Fugenband für die Abdichtung von Arbeitsfugen im Beton. MMF 140 ist ein PVC-Fugenband, das zusätzlich im Fußpunkt mit einem Quellprofil versehen ist.



Produktbeschreibung MMF 140

Material: Weich-PVC – frei von Cadmium, Chrom und Blei
MMF 140 enthält keine besonders besorgniserregenden Stoffe (SVHCs) gemäß Anhang XIV der REACH-Verordnung.

MMF 140 entspricht somit europäischen Standards.

Quellprofil: Aktives TPE

Höhe: 140 mm

Stärke: ca. 6 mm

Profilierung: Gewellt

Sicherheit: mit Markierungsstreifen für Einbindetiefe

Reißdehnung: Hoch

Reißfestigkeit: Hoch

Verarbeitbarkeit: -10 °C bis +60 °C

Fügbareit: Schweißen oder mit unserem MASTER-Connect „active“

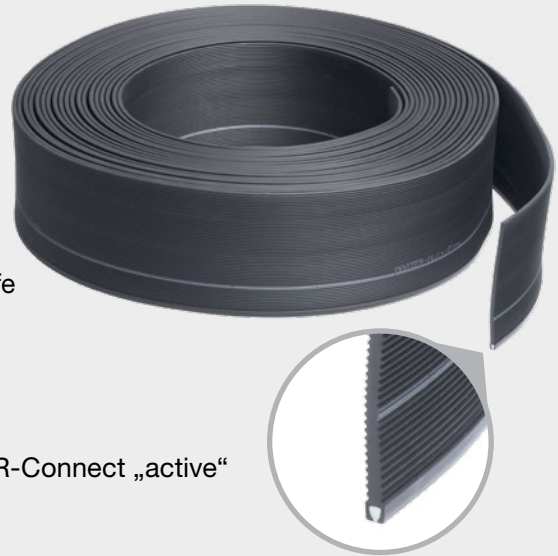

Funktion MMF 140

1. Die Abbildung zeigt den Fußpunkt des Fugenbandes mit dem noch nicht aktivierten Quellprofil.
2. Bereits ab einer Einbindetiefe von 3 cm ist MMF 140 auf Druckbeständigkeit geprüft. Im Bild sehen Sie das Fugenband mit aktiviertem Quellprofil.
3. Hier sehen Sie die Funktion des Quellprofiles. Es dehnt sich nach unten aus und drückt die Fuge ab. Zur weiteren Sicherheit werden die beiden Flanken nach außen gedrückt und führen ebenfalls zu einem Stopp des Wasserflusses.

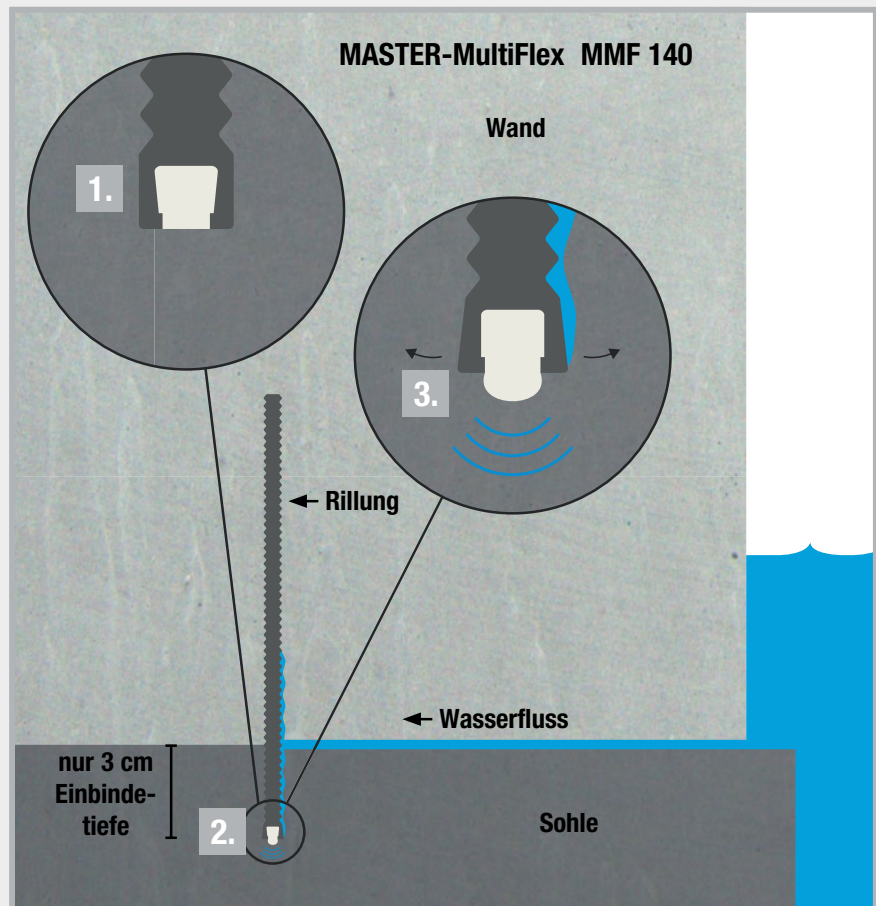

Beständigkeiten

MMF 140 ist gegen eine Vielzahl von Chemikalien und Medien gut bis sehr gut beständig.

- | | |
|-------------------------------|------------------------------------|
| ■ Verdünnte Säuren und Laugen | ■ Methangas |
| ■ Salzwasser | ■ Biogas |
| ■ Alkalität des Betons | ■ Sehr gute Alterungsbeständigkeit |
| ■ Harnstoff | ■ Sehr gutes Langzeitverhalten |

Verarbeitung und Verlegung von MMF 140

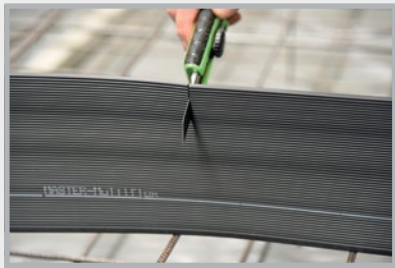

Das standfeste Fugenband lässt sich mit einem Cutter leicht zuschneiden.

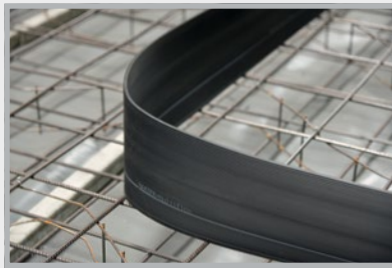

Standfest und dennoch flexibel.

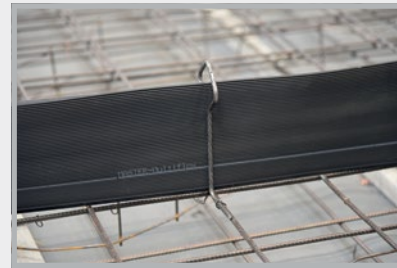

Befestigung mittels der systemzugehörigen MMF 140 Omega-bügel. Diese müssen separat bestellt werden.

Möglichkeiten der Stoßverbindung

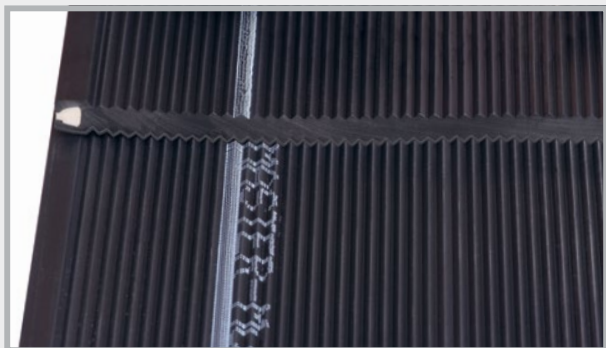

Schweißen:
Dauer ca. 30 – 40 Min. auf der Baustelle
Überlappend geschweißte Verbindung.

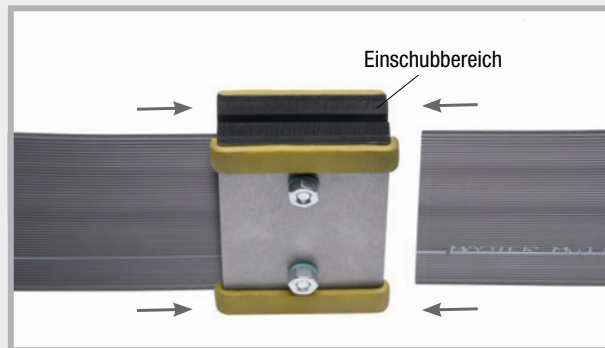

Geschraubte Verbindung:
Dauer ca. 10 – 15 Min. auf der Baustelle
Das Fugenband MMF 140 wird links und rechts in den MASTER-Connect eingeschoben und die Schrauben mit ca. 8 Nm angezogen.

Dichtblech VB JGS



Allgemeine bauaufsichtliche Zulassung: Z-74.101-209

Die Anlagenverordnung zum Umgang mit wassergefährdenden Stoffen (AwSV) definiert seit 1. August 2017 bundesweit die Anforderungen an landwirtschaftliche Anlagen. Ziel ist der Gewässerschutz vor wassergefährdenden Stoffen aus landwirtschaftlichen Bauten wie beispielsweise Silos, Güllebehältern oder Biogasanlagen.



An die Arbeitsfugenabdichtungen werden hier besondere Anforderungen gestellt. Diese müssen über einen Verwendbarkeitsnachweis in Form einer allgemeinen bauaufsichtlichen Zulassung verfügen. Durch umfangreiche Beständigkeits- und Funktionsprüfungen wurde dem Dichtblech VB JGS dieser Verwendbarkeitsnachweis attestiert.

Produktbeschreibung

- Dichtblech VB JGS besteht aus einem verzinkten Trägerblech, welches mit einer hochbeständigen Spezialbeschichtung versehen ist. Die Beschichtung geht mit dem Frischbeton eine wasserundurchlässige Verbindung ein.
- Die Beschichtung ist beständig gegenüber Medien, welche bei landwirtschaftlichen Bauten und Biogasanlagen auf Bauteile einwirken.
- Allgemeine bauaufsichtliche Zulassung des DIBT
- Geringe Einbindetiefe von 35 mm



Aufmachung	Höhe	Lieferlänge	Behälterhöhe	Einbindetiefe Bodenplatte
Streifenware	160 mm	2,4 m	≤ 10 m	≥ 35 mm ≤ ½ Blechhöhe
Rollenware	160 mm	20 m	≤ 10 m	≥ 35 mm ≤ ½ Blechhöhe
Rollenware mit Befestigungsfuß	160 mm	20 m	≤ 10 m	≥ 35 mm ≤ ½ Blechhöhe
Abschalelemente	Alle Ausführungen der DICHTBLECH Abschalelemente (Seite 40/41) sind auch in JGS-Ausführung erhältlich.			

Einbauhinweise

Der Einbau erfolgt identisch zum Dichtblech VB (Seite 65).

Die Einbindetiefe muss aber **35 mm** in den ersten Betonierabschnitt betragen.

Zubehör

Der Verwendbarkeitsnachweis in Form der allgemeinen bauaufsichtlichen Zulassung betrifft neben den Fugenabdichtungen gleichermaßen die Durchdringungen von Rohrleitungen. Hier bietet der RONDO Protect eine Abdichtungslösung für alle gängigen Rohrtypen. Eine Übersicht finden Sie auf Seite 131.



Technische Daten und Einbauanleitung unter www.mastertec.eu

Sollrissfugenprofile

Sollrissfugenprofil SRF 125 Multi



Die Profile SRF 125 Multi bestehen aus einem beschichteten Fugenblech, beidseitig angebrachten, gelochten Halteschienen und zusätzlichen Haltelaschen. Je nach Anforderung erfolgt die Befestigung über die Halteschienen oder die klappbaren, gelochten Haltelaschen.

Typ SRF 125 Multi Ortbeton

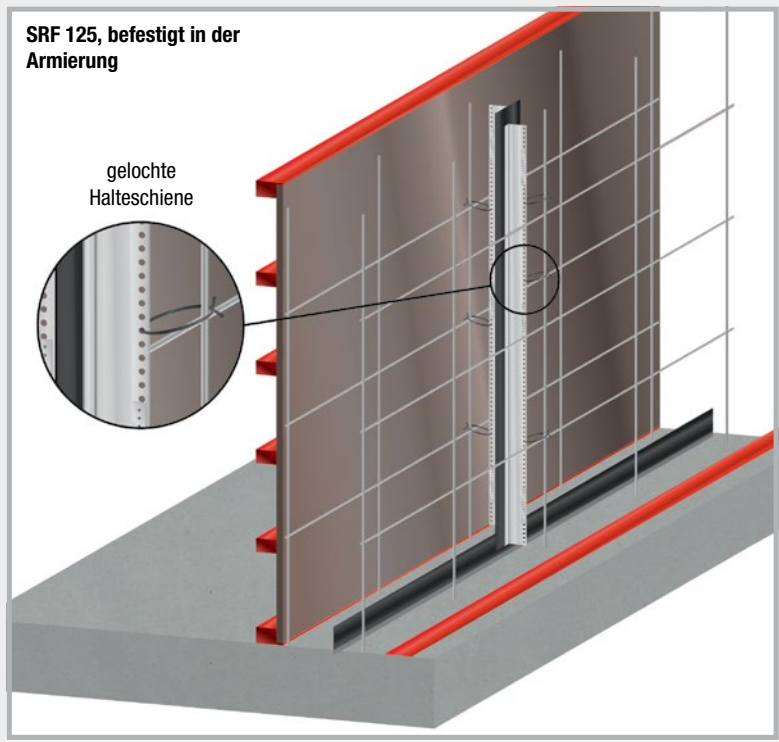
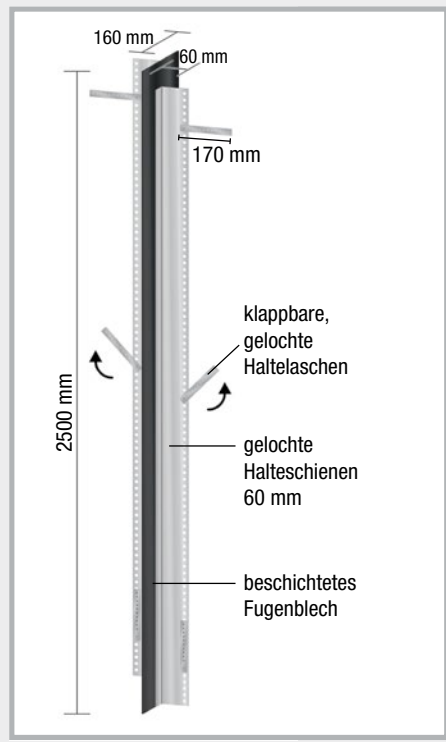

Typ SRF 125 Multi Hohlräumwand

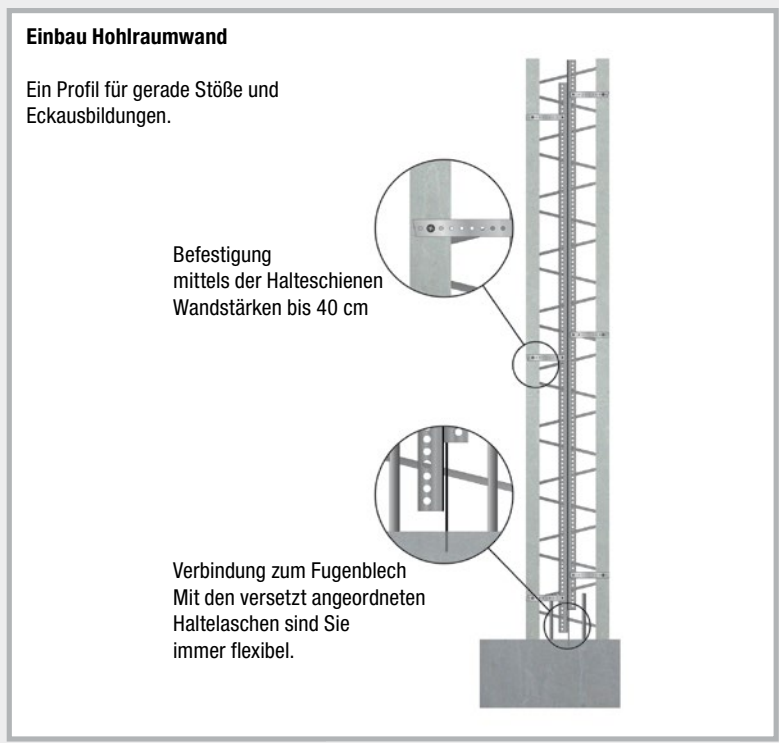
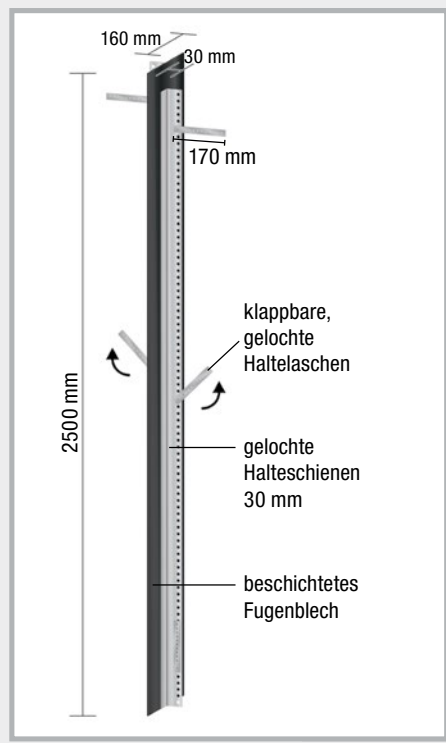

Sollrissfugenprofil SRF 125 Multi Hohlraumwand

Eckeinbau

Das Sollrissfugenprofil SRF 125 Multi Typ Hohlraumwand kann auch problemlos im Eckstoß von Hohlraumwandelementen eingesetzt werden.

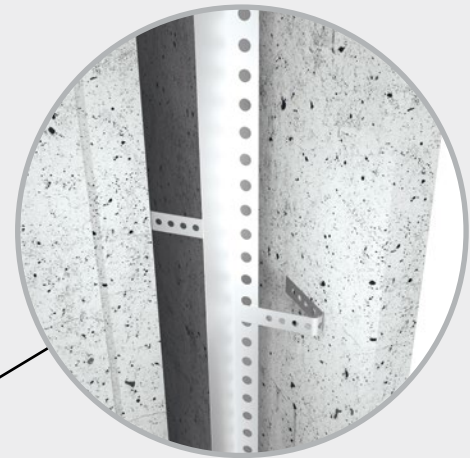
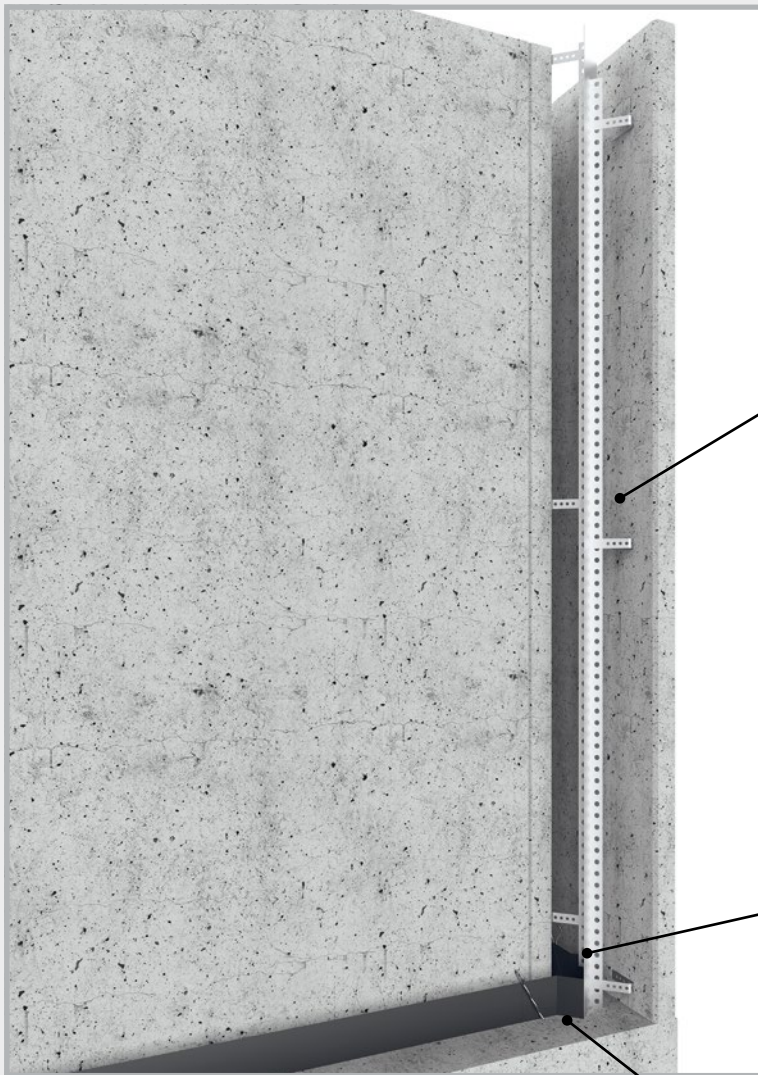

Die Haltetaschen werden entsprechend des Verlaufs der Innenschale abgewinkelt und mit Schlagdübeln im Beton verankert.



Im Fußpunkt wird das Dichtblech mit dem Sohle-Wand-Dichtblech überlappend verklebt und mit Stoßklammern gesichert.

Das Profil wird lotrecht, mittig in den Rissverlauf zwischen Außen- und Innenschale des Hohlraumwandelements eingesetzt.

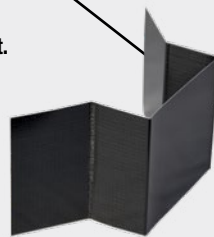

Der Verlauf des Sohle-Wand-Dichtblechs muss im Eckbereich so ausgeführt werden, dass das Sollrissfugenprofil senkrecht zum Rissverlauf eingebracht werden kann. Für die Eckausbildung empfehlen wir den Einbau der Dichtblech VB Ecke FB (Art.-Nr. 070224)

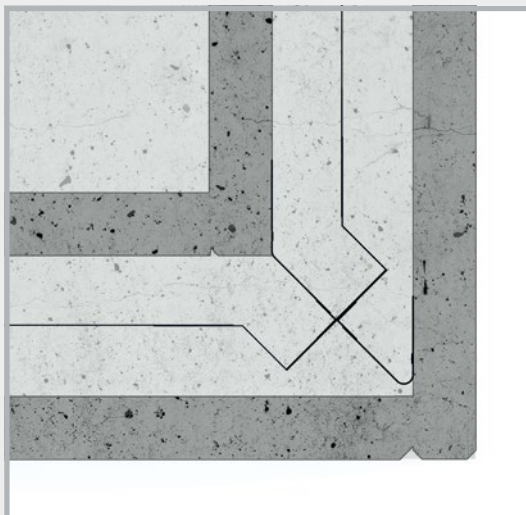

Eckeinbau bis
Wandstärke 300 mm möglich.

MASTER-Dichtblech SFG verstellbar



(Sollriss-Fertigteile-Gerade) für geraden Stoß

Das Profil besteht aus einem vollbeschichteten Fugenblech, das sich wasserundurchlässig mit dem Frischbeton verbindet, und verstellbaren Halterungen.

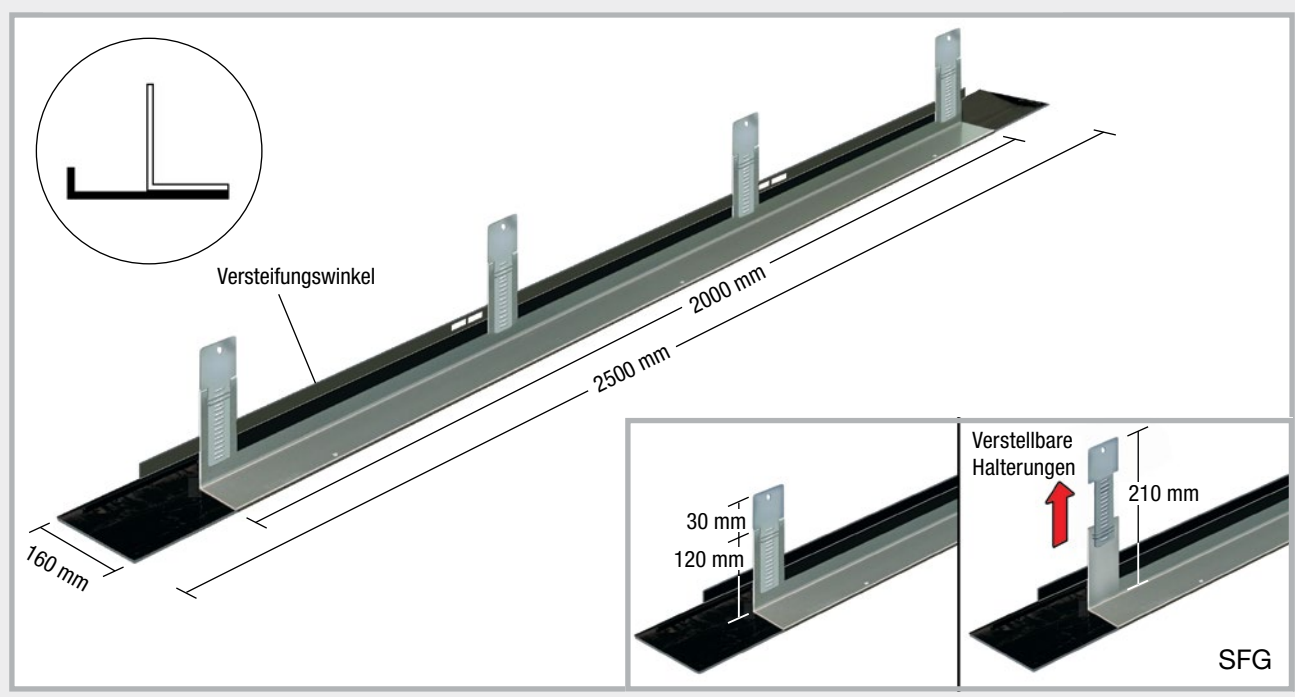

Einbau

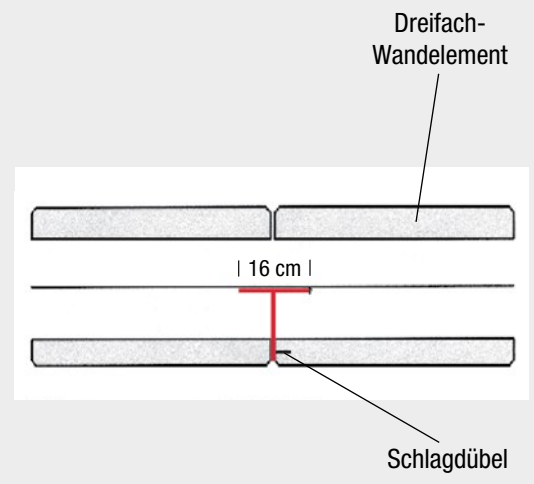
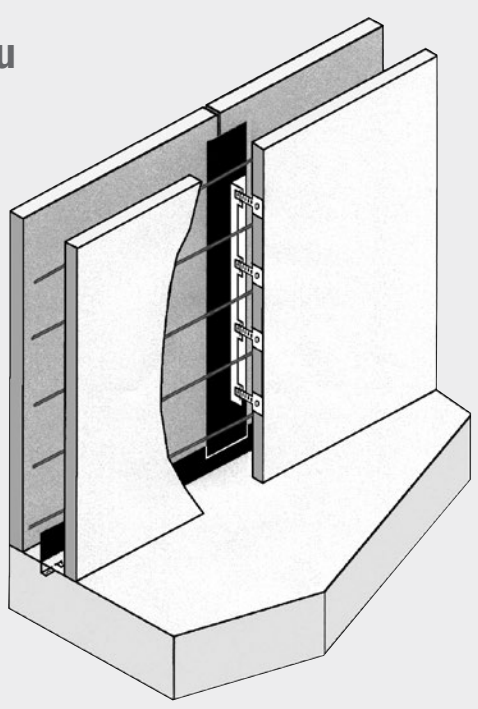

Die Elemente werden komplett vorgefertigt geliefert und mittels der mitgelieferten Nageldübel an der Innenschalung der Hohlraumwandelemente befestigt. Im unteren Bereich werden die Elemente mit der Sohleabdichtung verbunden.

MASTER-Dichtblech SFE verstellbar

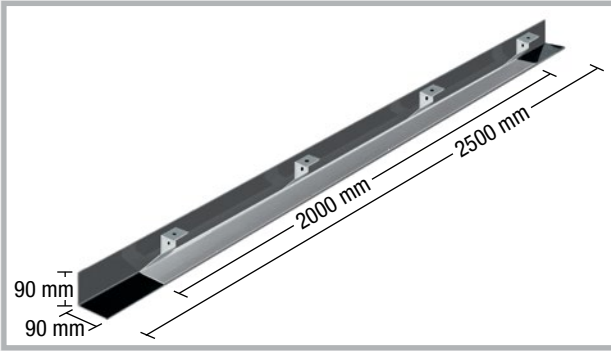

Profil SFE

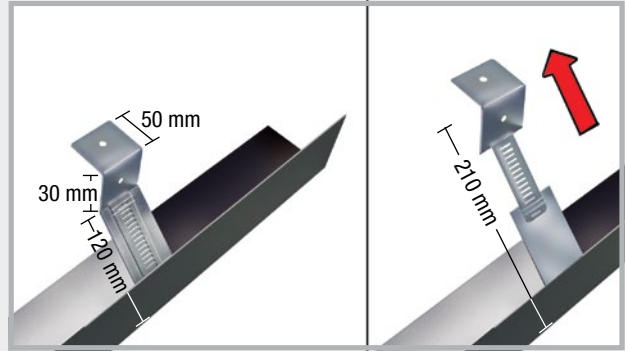

Verstellbare Halterungen

MASTER-Dichtblech FE verstellbar

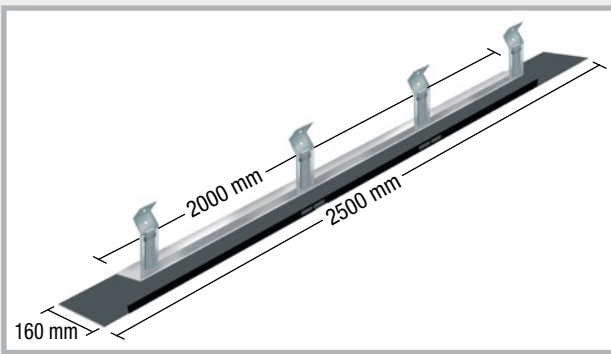

Profil FE

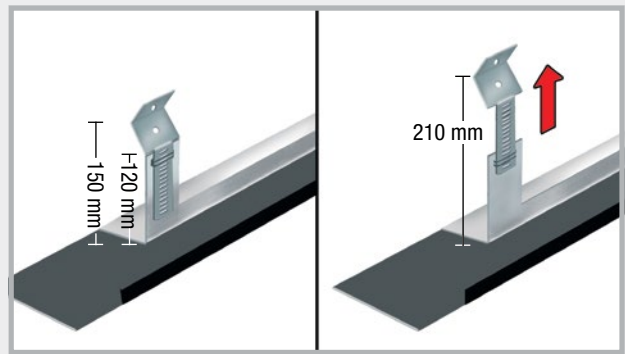

Verstellbare Halterungen

Einbau SFE

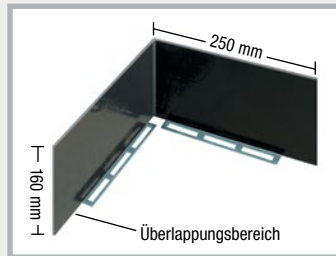
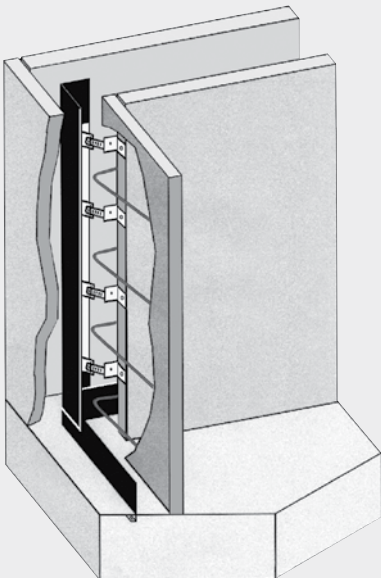

MASTER-Dichtblech-Ecke 90° für Anschluss SFE-Profil

Durch die verstellbaren Halterungen ist die Verbindung zur Sohleabdichtung immer gewährleistet.

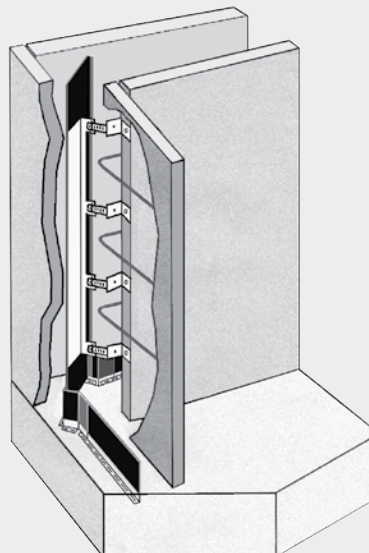

Einbau FE

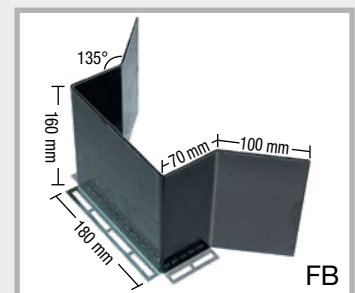

MASTER-Dichtblech-Ecke FB für Anschluss FE-Profil

Abschalsysteme

DICHTBLECH

Abschalelemente ABS rau / verzahnt

für die Arbeitsfugenabstellung mit Druckwasserbeanspruchung

Die DICHTBLECH Abschalelemente ABS rau / verzahnt bestehen aus einem beidseitig im Randbereich mit Polymerbeschichtung versehenen Dichtblech, welches beim Einbau in die Bodenplatte die horizontale Abdichtungsebene und im Wandeinbau die vertikale Abdichtungsebene darstellt.

Senkrecht zum Dichtblech bilden Streckmetallstreifen die Abschalungsebene.

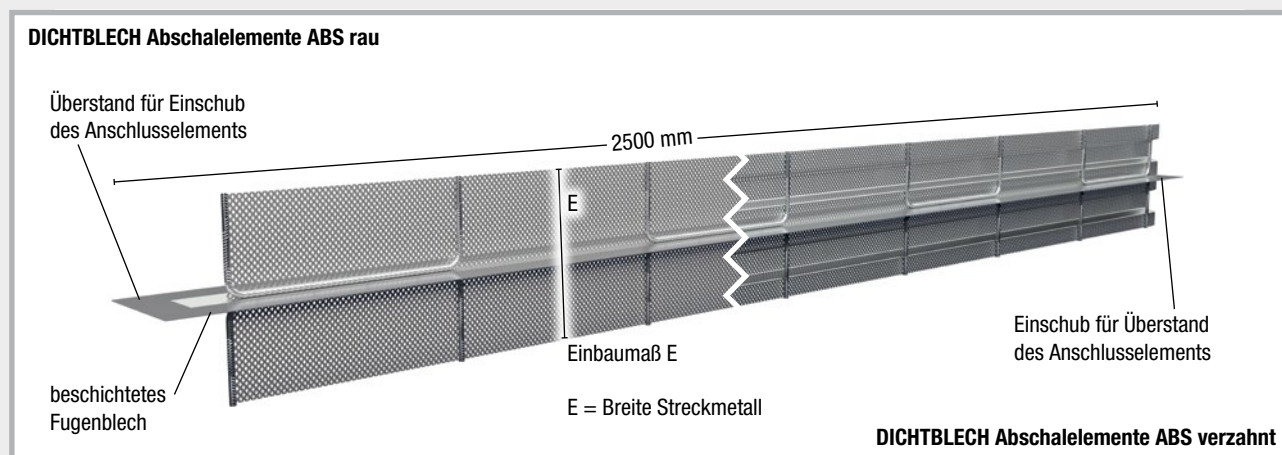

Abdichtung

- Beidseitig umlaufende Polymerbeschichtung im Randbereich
- Verwendbarkeitsnachweis: abP und ETA
- Für Fugenöffnung bis 1,0 mm



Europäische Technische Bewertung (ETA):

Verwendungszweck: Abdichtungselement für die Abdichtung von Arbeitsfugen in Konstruktionen aus Beton mit hohem Wassereindringwiderstand gegen drückendes und nichtdrückendes Wasser.



Allgemeines bauaufsichtliches Prüfzeugnis:

2 bar Wasserdruck (20 m Wassersäule) bei Fugenöffnung bis 1,0 mm

Anwendungstechnische Prüfung:

6 bar Wasserdruck (60 m Wassersäule) bei Fugenöffnung bis 1,0 mm



Das Träger- und Beschichtungsmaterial weist gute bis sehr gute Beständigkeit gegenüber Chemikalien und anderen Medien auf.

Abschalung

Die Geometrie und der offene Durchlass der Streckmetallstreifen erzeugen nach der Betonage folgende Arbeitsfugenoberflächen:

ABS rau: raue Fuge entsprechend DIN EN 1992-1-1 NA (EC2)

ABS verzahnt: verzahnte Fuge entsprechend DIN EN 1992-1-1 NA (EC2)

DICHTBLECH

Abschalelemente ABS rau

für die Arbeitsfugenabstellung mit Druckwasserbeanspruchung

- Druckwasserdicht
- Raue Fuge nach DIN EN 1992-1-1 NA (EC2)
- Einbaufertig auf Bodenplatten/Wandstärke abgestimmt
- Sonderausführungen mit Schrägschnitt, Höhenversprung, Aussparungen oder Kronenschnitt sind möglich (siehe Seite 47).

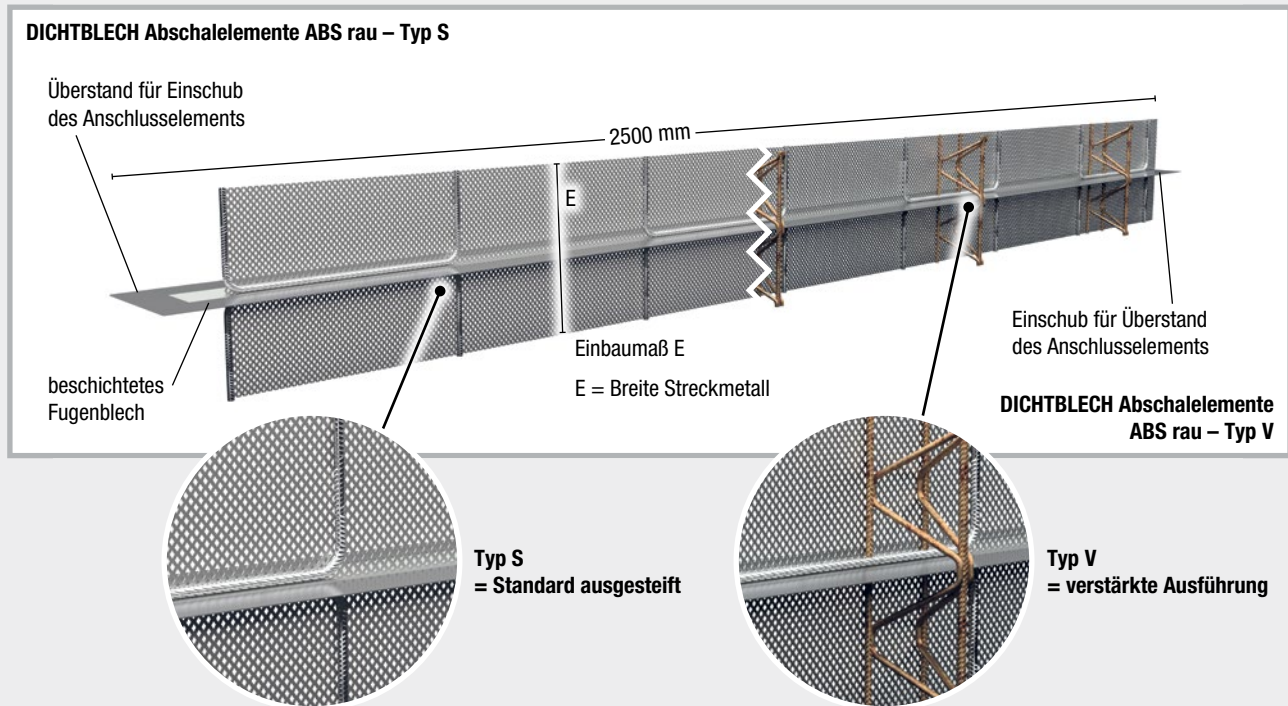

Aussteifungsvarianten

- Typ S Standard ausgesteift = U-Bügel aus Bewehrungsstahl stabilisieren das Streckmetall
- Typ V Verstärkte Ausführung = erhöhte Stabilität durch zusätzliche Gitterträger + Montagerand

Abmessung Einbaumaß

- Einbaumaße von 130 bis 1000 mm verfügbar, Abmessungen > 1000 mm auf Anfrage
- Sonderabmessungen auf Anfrage möglich

Einbauhinweise

- Die ABS-Elemente zwischen die Bewehrungslage stellen und mit Bindendraht befestigen.
- Schutzfolie des Blechüberstands und im Bereich der Ausklinkung des nächsten Elements zurückschlagen, Überstand in Ausklinkung einschieben, die Beschichtung fest aneinander pressen und mit der mitgelieferten Stoßklammer sichern.
- Die Elemente verbleiben im Beton, somit keine aufwendigen Ein- bzw. Ausschaltungsarbeiten.
- Schutzfolie im Betonagebereich vor der Betonage abziehen.
- Die Rückverankerung und Lagesicherung der Elemente gegen Betondruck erfolgt bauseits.

DICHTBLECH

Abschalelemente ABS verzahnt

für die Arbeitsfugenabstellung mit Druckwasserbeanspruchung

- Druckwasserdicht
- Verzahnte Fuge nach DIN EN 1992-1-1 NA (EC2)
- Einbaufertig auf Bodenplatten/Wandstärke abgestimmt
- Sonderausführungen mit Schrägschnitt, Höhenversprung, Aussparungen oder Kronenschnitt sind möglich (siehe Seite 47).

DICHTBLECH Abschalelemente ABS verzahnt – Typ S

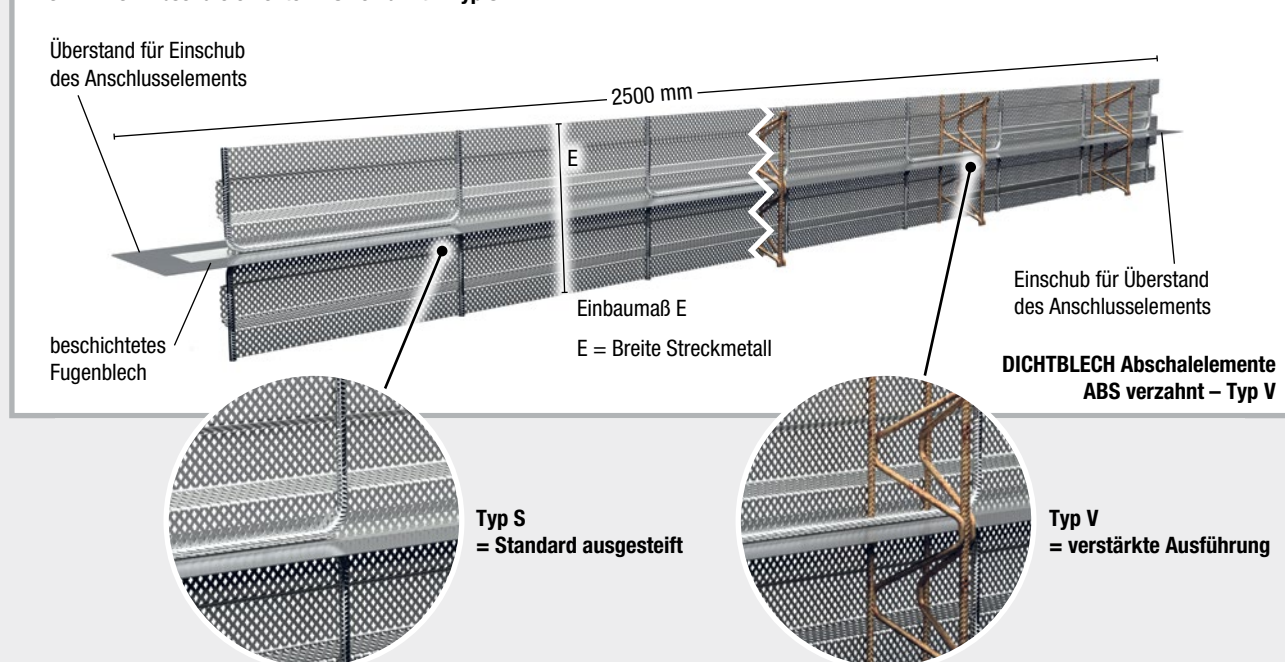

Aussteifungsvarianten

- Typ S Standard ausgesteift = U-Bügel aus Bewehrungsstahl stabilisieren das Streckmetall
- Typ V Verstärkte Ausführung = erhöhte Stabilität durch zusätzliche Gitterträger + Montagerand

Abmessung Einbaumaß

- Einbaumaße von 160 bis 1000 mm verfügbar, Abmessungen > 1000 mm auf Anfrage
- Sonderabmessungen auf Anfrage möglich

Einbauhinweise

- Die ABS-Elemente zwischen die Bewehrungslage stellen und mit Bindedraht befestigen.
- Schutzfolie des Blechüberstands und im Bereich der Ausklinkung des nächsten Elements zurückschlagen, Überstand in Ausklinkung einschieben, die Beschichtung fest aneinander pressen und mit der mitgelieferten Stoßklammer sichern.
- Die Elemente verbleiben im Beton, somit keine aufwendigen Ein- bzw. Ausschaltungsarbeiten.
- Schutzfolie im Betonagebereich vor der Betonage abziehen.
- Die Rückverankerung und Lagesicherung der Elemente gegen Betondruck erfolgt bauseits.

DICHTBLECH ABS Umlenkprofile rau / verzahnt

für den Richtungswechsel der Abdichtungsebene von horizontal auf vertikal

- Druckwasserdicht
- Raue / verzahnte Fuge nach DIN EN 1992-1-1 NA (EC2)
- Einbaufertig auf Bodenplattenstärke abgestimmt

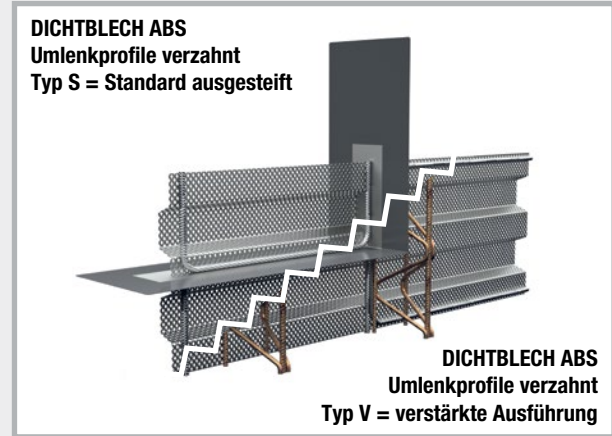
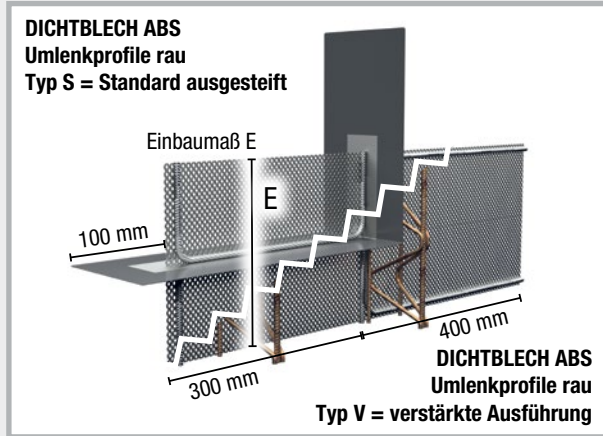

Die DICHTBLECH ABS Umlenkprofile rau / verzahnt kommen dann zum Einsatz, wenn von der Bodenplattenabschalung in die Wandabschalung umgeschwenkt wird. Ebenso, wenn im Bereich der Bodenplattenabschalung das Dichtblech aus dem Bodenplatten/Wandübergang zum geschlossenen System der Abdichtungsebene angeschlossen wird. Die DICHTBLECH ABS Umlenkprofile rau / verzahnt werden einbaufertig auf die Bodenplattenstärke abgestimmt geliefert. Sie sind kompatibel mit den DICHTBLECH Abschalelementen ABS rau / verzahnt.

DICHTBLECH ABS Eck-Profil rau / verzahnt

für den Richtungswechsel der Abdichtungsebene in der Bodenplatte

- Druckwasserdicht
- Raue / verzahnte Fuge nach DIN EN 1992-1-1 NA (EC2)
- Einbaufertig auf Bodenplattenstärke abgestimmt

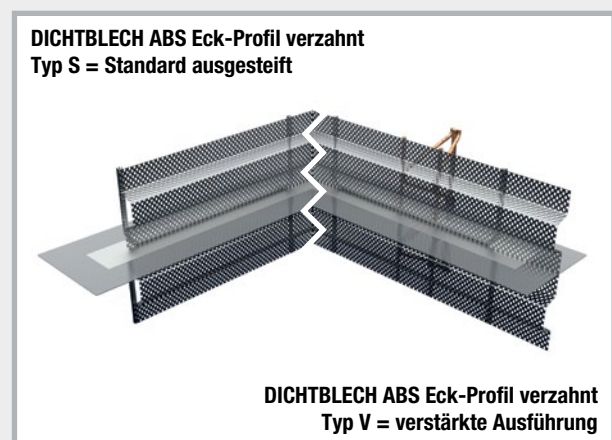
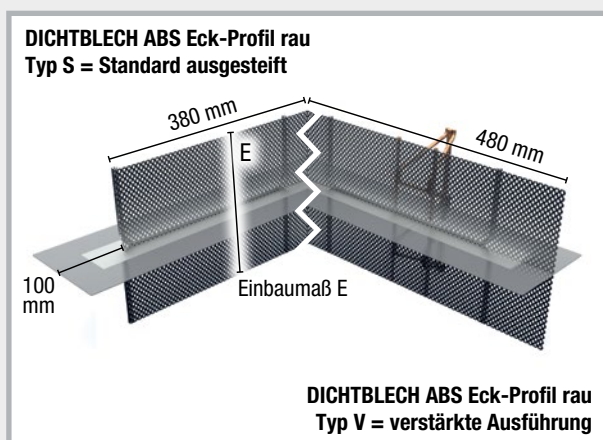

Die DICHTBLECH ABS Eck-Profile rau / verzahnt kommen bei Eckausbildungen der Bodenplattenabschalung zum Einsatz. Die DICHTBLECH ABS Eck-Profile rau / verzahnt werden einbaufertig auf die Bodenplattenstärke abgestimmt geliefert. Sie sind kompatibel mit den DICHTBLECH Abschalelementen ABS rau / verzahnt.

DICHTBLECH ABS T-Profil rau / verzahnt

für T-Stöße der Abschalelemente mit Erhalt der Abdichtungsebene in der Bodenplatte

- Druckwasserdicht
- Raue / verzahnte Fuge nach DIN EN 1992-1-1 NA (EC2)
- Einbaufertig auf Bodenplattenstärke abgestimmt

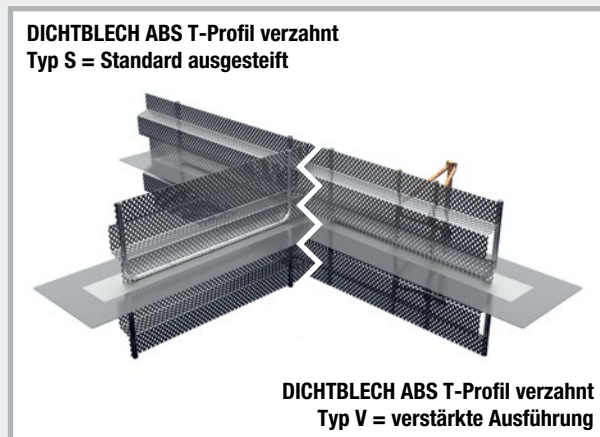
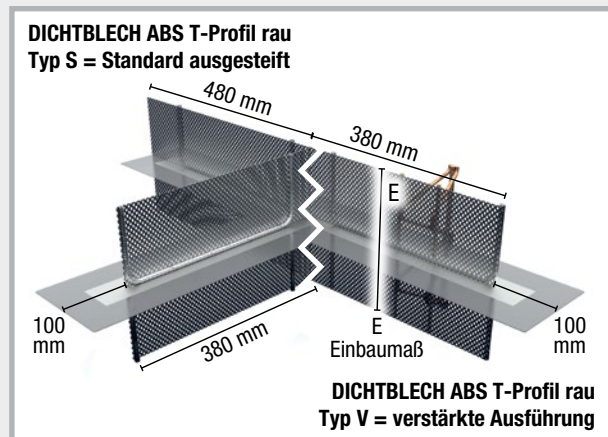

Die DICHTBLECH ABS T-Profil-Elemente rau / verzahnt kommen an einseitigen Stoßpunkten der Bodenplattenabschalung zum Einsatz. Die DICHTBLECH ABS T-Profil-Elemente rau / verzahnt werden einbaufertig auf die Bodenplattenstärke abgestimmt geliefert. Sie sind kompatibel mit den DICHTBLECH Abschalelementen ABS rau / verzahnt.

DICHTBLECH ABS Kreuz-Profil rau / verzahnt

für Kreuzstöße der Abschalelemente mit Erhalt der Abdichtungsebene in der Bodenplatte

- Druckwasserdicht
- Raue / verzahnte Fuge nach DIN EN 1992-1-1 NA (EC2)
- Einbaufertig auf Bodenplattenstärke abgestimmt

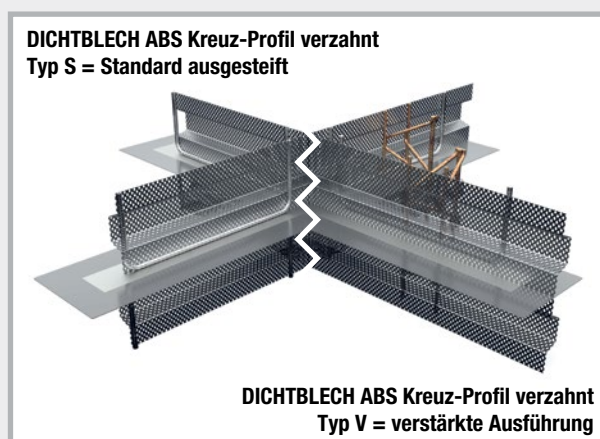
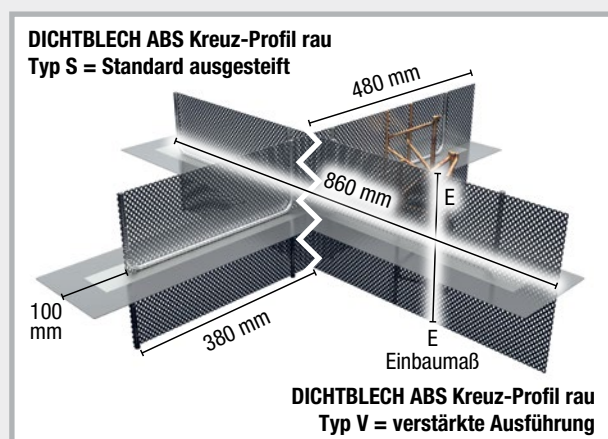

Die DICHTBLECH ABS Kreuz-Profil-Elemente rau / verzahnt kommen an Kreuzungspunkten der Bodenplattenabschalung zum Einsatz. Die DICHTBLECH ABS Kreuz-Profil-Elemente rau / verzahnt werden einbaufertig auf die Bodenplattenstärke abgestimmt geliefert. Sie sind kompatibel mit den DICHTBLECH Abschalelementen ABS rau / verzahnt.

DICHTBLECH ABS Sollrisselemente

für die Ausbildung von Sollrissfugen mit Druckwasserbeanspruchung

Um ungeplante und schwer kontrollierbare Rissbildung in Betonbauteilen zu vermeiden, empfiehlt sich die planmäßige Anordnung von Sollrissfugen. Diese lassen sich durch eine gezielte Querschnittsschwächung (nach WU-Richtlinie $> 1/3$ der Bauteildicke) des Betons in Kombination mit einer Bewehrungsanpassung im geplanten Sollrissfugenebereich herstellen. Eine praktikable Variante der Querschnittsschwächung stellen unsere Sollrisselemente dar.

NEW! ABS Sollrisselement glatt / verzahnt

Beschichtetes Fugenblech mit integrierter Sollrissfugenschiene

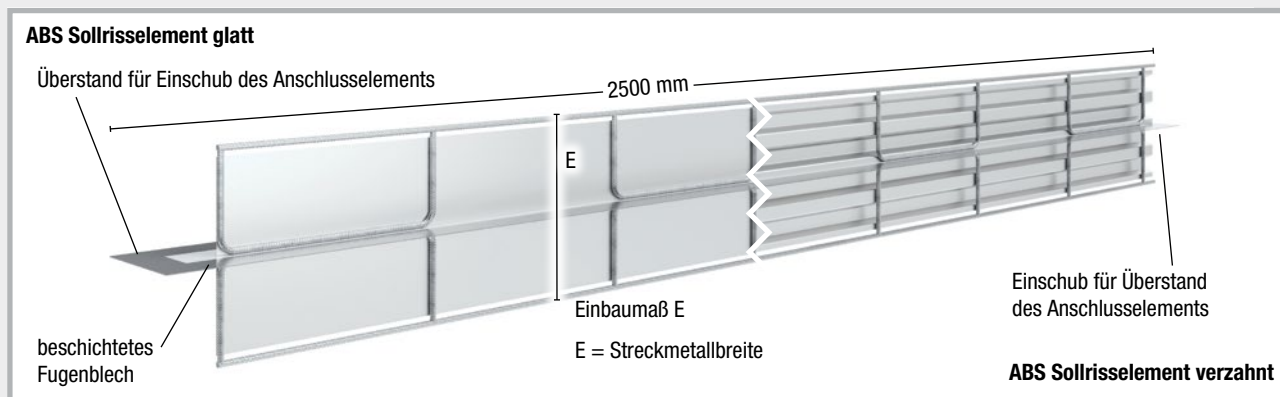

Die ABS Sollrisselemente bestehen aus einem beidseitig im Randbereich mit Polymerbeschichtung versehenen Dichtblech. Senkrecht zum Dichtblech sind beidseitig Sollrisschienen mit integriertem Montageüberstand angebracht. Das Einbaumaß richtet sich nach der Bauteildicke. Die Ausführung der Sollrisschienen ist in der Variante glatt (verzinktes flaches Blech) oder verzahnt (trapezprofilertes verzinktes Blech) verfügbar.

Abdichtung

- Beidseitig umlaufende Polymerbeschichtung im Randbereich
- Verwendbarkeitsnachweis: abP und ETA
- Für Fugenöffnung bis 1,0 mm



Europäische Technische Bewertung (ETA):

Verwendungszweck: Abdichtungselement für die Abdichtung von Sollrissfugen in Konstruktionen aus Beton mit hohem Wassereindringwiderstand gegen drückendes und nicht-drückendes Wasser.



Allgemeines bauaufsichtliches Prüfzeugnis:

2 bar Wasserdruck (20 m Wassersäule) bei Fugenöffnung bis 1,0 mm

Anwendungstechnische Prüfung:

6 bar Wasserdruck (60 m Wassersäule) bei Fugenöffnung bis 1,0 mm



Das Träger- und Beschichtungsmaterial weist gute bis sehr gute Beständigkeit gegenüber Chemikalien und anderen Medien auf.

Sollrisschienen

Die Ausführung der verwendeten Sollrisschienenvariante ist maßgeblich für die resultierende Kategorie des Sollrisses in glatter oder verzahnter Fuge. Die Geometrie der Trapezprofilierung ist in Anlehnung an die Anforderungen an verzahnte Fugen nach DIN EN 1992-1-1 NA (EC2) ausgebildet.

Abschalelemente LinkFix / LinkForm

Verlorene Schalung für Arbeitsfugen der Fugenkategorie verzahnte / raue Fuge nach DIN EN 1992-1-1 NA (EC2), einbaufertig konfektioniert

NEW! LinkFix Sollrisselement

Sollrissfugenprofil für verzahnte Fugen

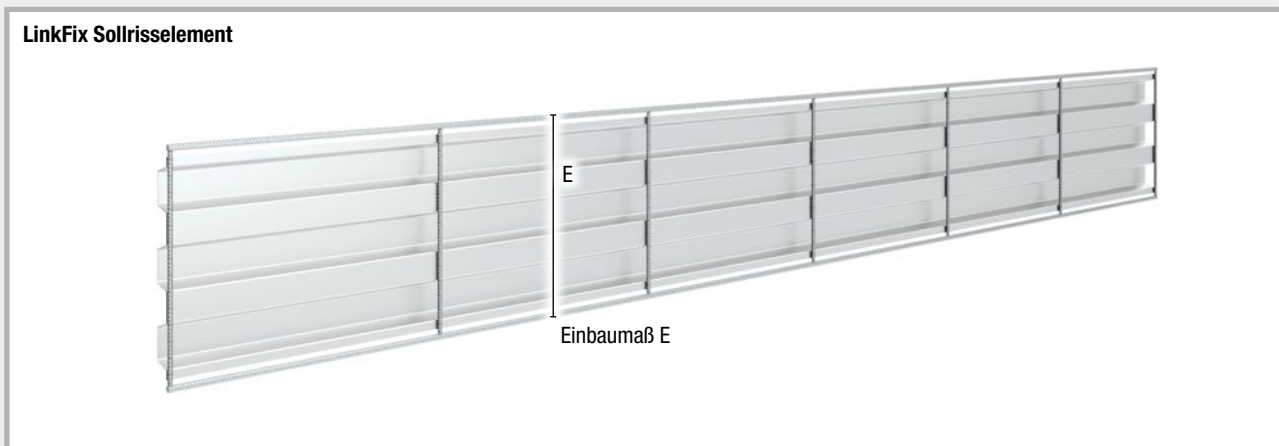

- LinkFix Sollrisselemente für die planmäßige Querschnittsschwächung des Betons
- Trapezprofilierter Ausführung, Geometrie in Anlehnung an verzahnte Fugen nach DIN EN 1992-1-1 NA (EC2).
- Integrierter Montagerahmen für die Befestigung an der Bewehrung
- Geeignet für Bodenplatten und Wandeinbau

NEW! LinkForm Sollrisselement

Sollrissfugenprofil für glatte Fugen

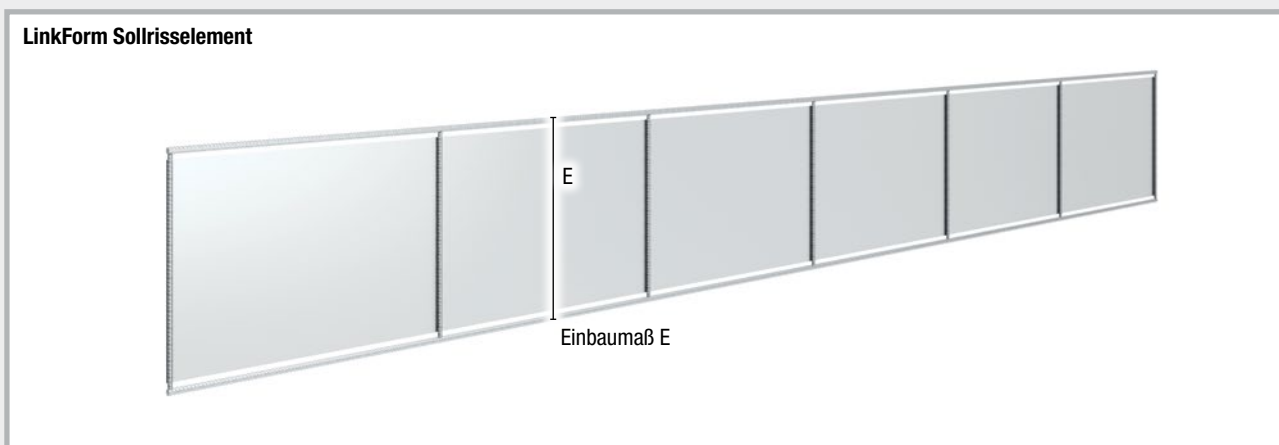

- LinkForm Sollrisselemente für die planmäßige Querschnittsschwächung des Betons
- Glatte Ausführung, für einen geradlinigen Rissverlauf durch das Betonbauteil
- Integrierter Montagerahmen für die Befestigung an der Bewehrung
- Geeignet für Bodenplatten und Wandeinbau

ABS Dichtblechkorb rau / verzahnt

Abschalelement für den nachträglichen Dichtblecheinbau

- Einschubkorb für beschichtete Fugenbleche
- Einschubtiefe bei 80 mm beschränkt
- Raue / verzahnte Fuge nach DIN EN 1992-1-1 NA (EC2)
- Einbaufertig auf Bodenplattenstärke abgestimmt

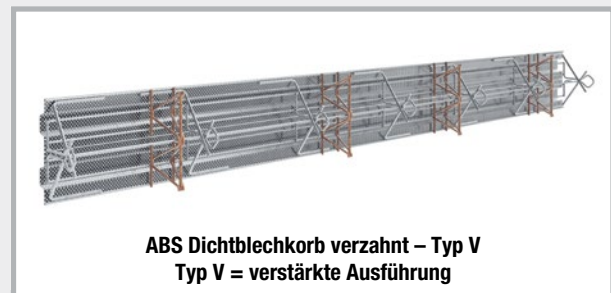
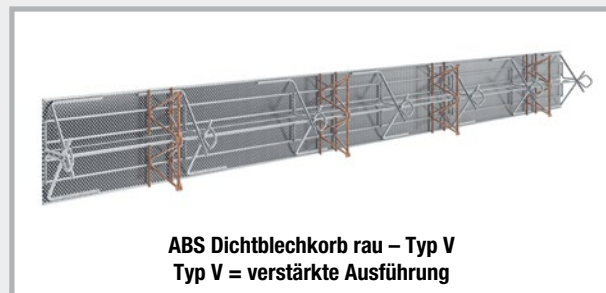
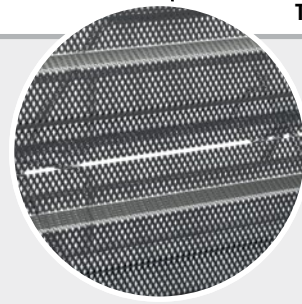
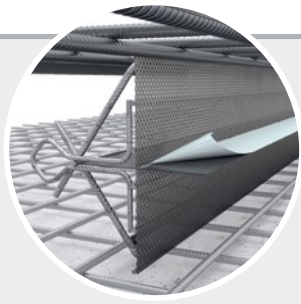
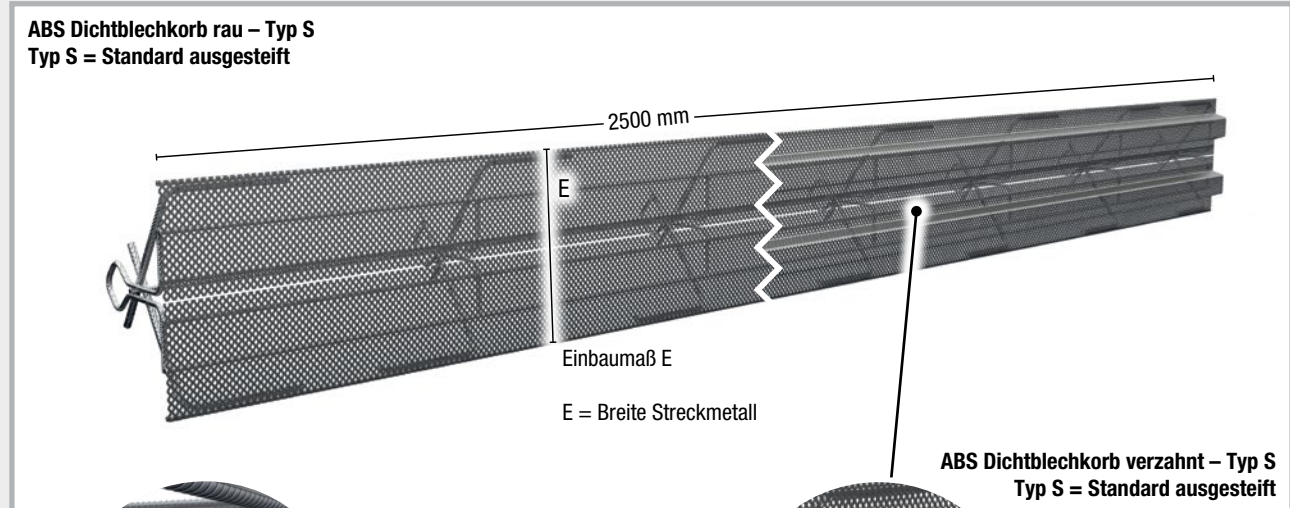

Einbauhinweise

- Die ABS Dichtblechkorb-Elemente zwischen die Bewehrungslage stellen und mit Bindedraht befestigen.
- Die Schutzfolie des Dichtblechs auf der Blechseite des ersten Betonierabschnitts abziehen und das Dichtblech in den Einschubkorb einschieben.
- Die Blechenden der einzuschiebenden Dichtbleche nach Herstellervorgaben überlappen.
- Die ABS Dichtblechkorb-Elemente verbleiben im Beton, somit keine aufwendigen Ein- bzw. Ausschaltungsarbeiten.
- Die Rückverankerung und Lagesicherung der Elemente gegen Betondruck erfolgt bauseits.

Passendes Dichtblech für den nachträglichen Einbau: Dichtblech VB finden Sie auf Seite 26.

ABS Fugenbandkorb

NEW! ABS Fugenbandkorb verzahnt / rau

Abschalelement für den nachträglichen Fugenbandeinbau

- Einschubkorb für innenliegende Arbeitsfugenbänder 190, 240 und 320 mm
- Raue / verzahnte Fuge nach DIN EN 1992-1-1 NA (EC2)
- Einbaufertig auf Bodenplattenstärke abgestimmt
- Befestigung am Korb mit Fugenbandklammer

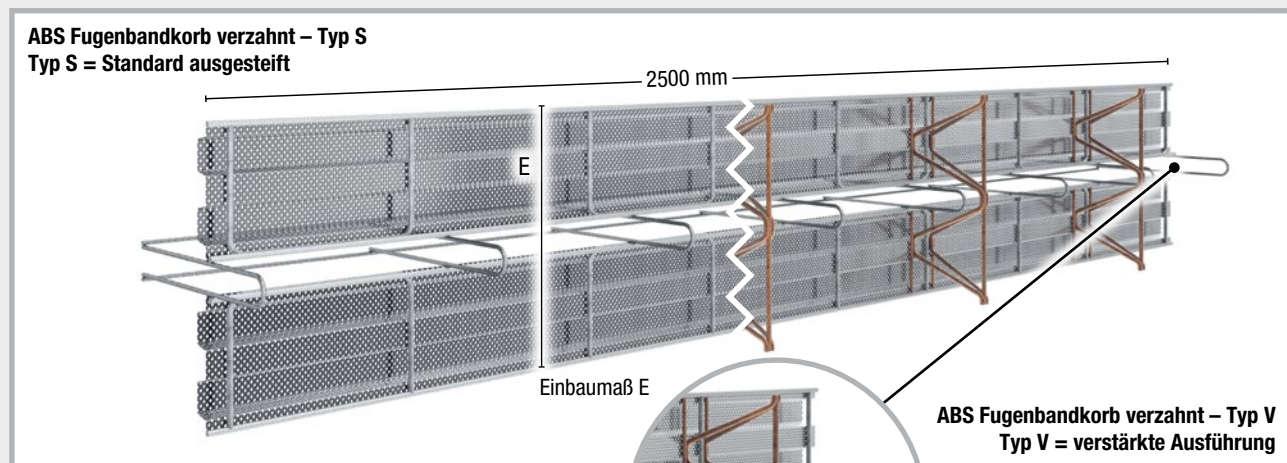

- Verzahnte Fuge nach DIN EN 1992-1-1 NA (EC2)
- Typ V – mit aufgeschweißten Gitterträgern zur Aussteifung
- Einschuböffnung für Fugenband an Fugenbandbreite angepasst

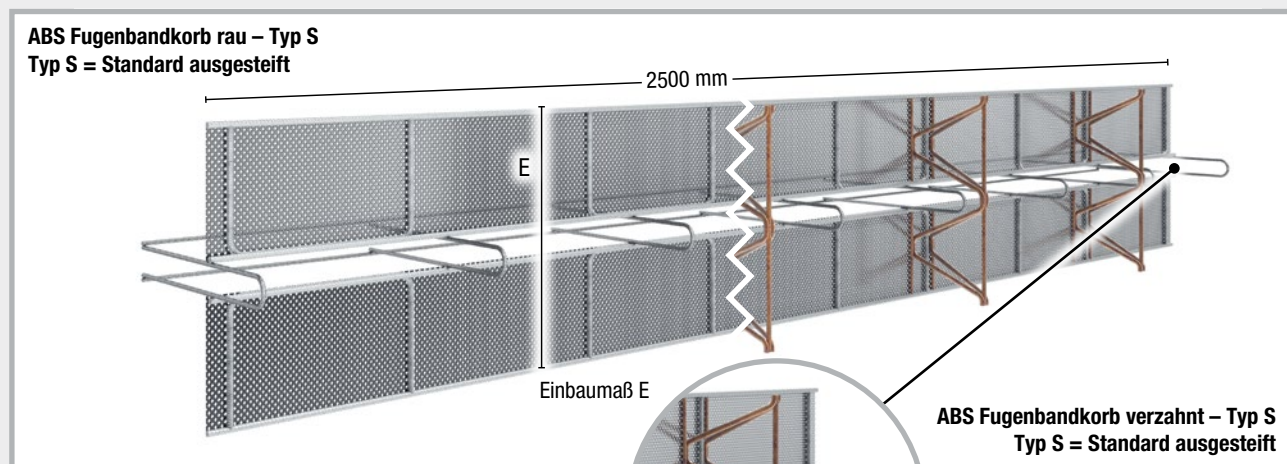

- Raue Fuge nach DIN EN 1992-1-1 NA (EC2)
- Typ V – mit aufgeschweißten Gitterträgern zur Aussteifung
- Einschuböffnung für Fugenband an Fugenbandbreite angepasst

NEW! ABS Fugenbandkorb Umlenkprofil

Abschalelement für Richtungsänderungen von Fugenbändern

Die ABS Fugenbandkorb Umlenkprofile ermöglichen den Richtungswechsel von horizontal zu vertikal verlaufenden Fugenverläufen. Häufigster Fall ist hier der Übergang von Bodenplatten auf Wände.

- Definierter Biegeradius von 150 mm entsprechend DIN 18197 für innenliegende Arbeitsfugenbänder
- Kompatibel mit ABS Fugenbandkorb

ABS Fugenbandkorb Umlenkprofil verzahnt

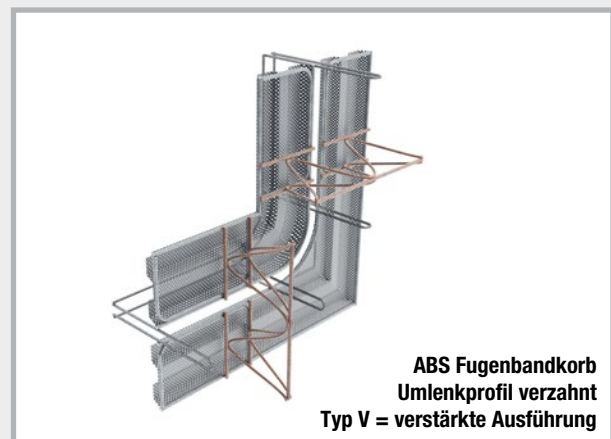
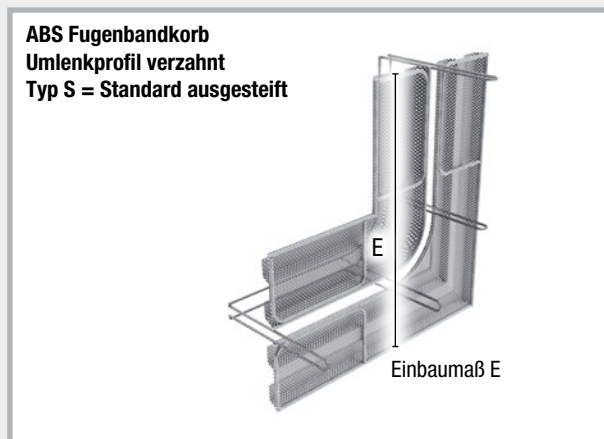

- Verzahnte Fuge nach DIN EN 1992-1-1 NA (EC2)
- Typ V – mit aufgeschweißten Gitterträgern zur Aussteifung

ABS Fugenbandkorb Umlenkprofil rau

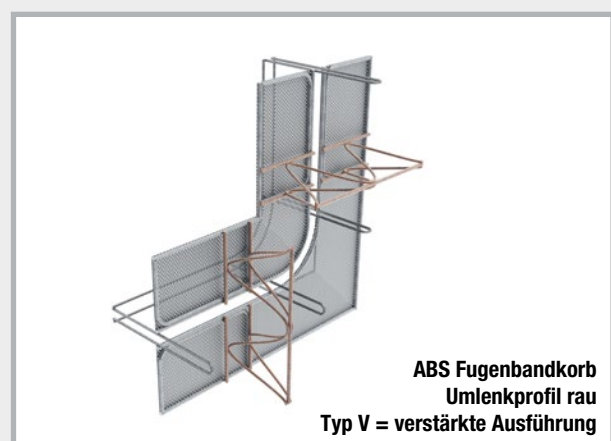
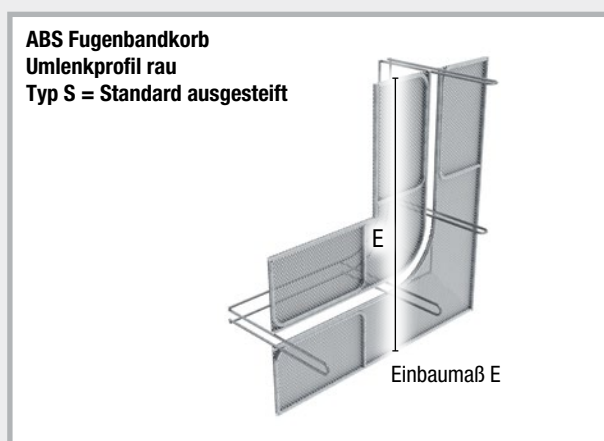

- Raue Fuge nach DIN EN 1992-1-1 NA (EC2)
- Typ V – mit aufgeschweißten Gitterträgern zur Aussteifung

Dichtblech Schalltrennkorb DSK

Produktbeschreibung

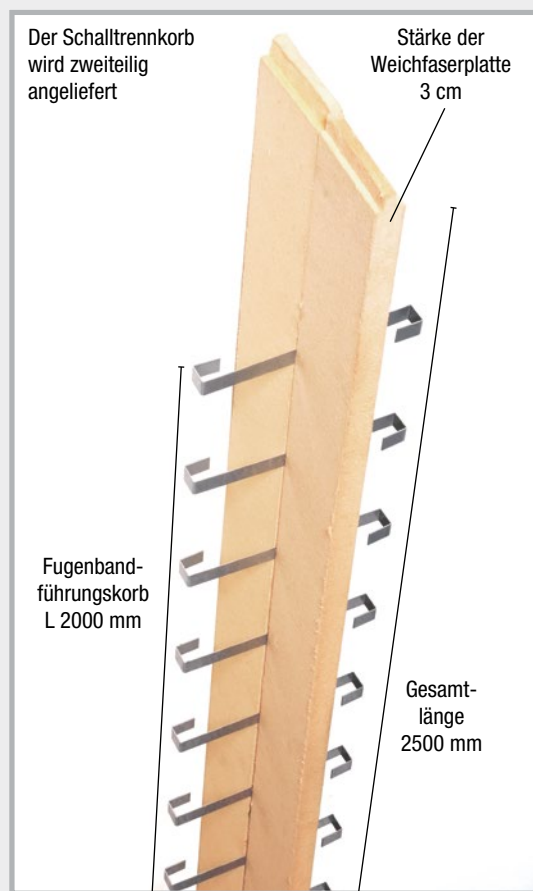

Einbau und Funktion

- Im Zuge der Sohlebetonage wird das Schallfugenband DSF mit dem beschichteten Bereich einbetoniert.
- Folie vor der Betonage abziehen.
- Im Sohlebereich wird das Schallfugenband mit der Sohle/Wand-Abdichtung durch den Dichtblech-Fugenbandanschluss verbunden.
- Der Schalltrennkorb wird an der Stirnseite der Wandelemente befestigt.
- Das Schallfugenband wird durch den Fugenbandführungskorb nach oben geführt.
- Fugenband mit Fugenbandklammern sichern.

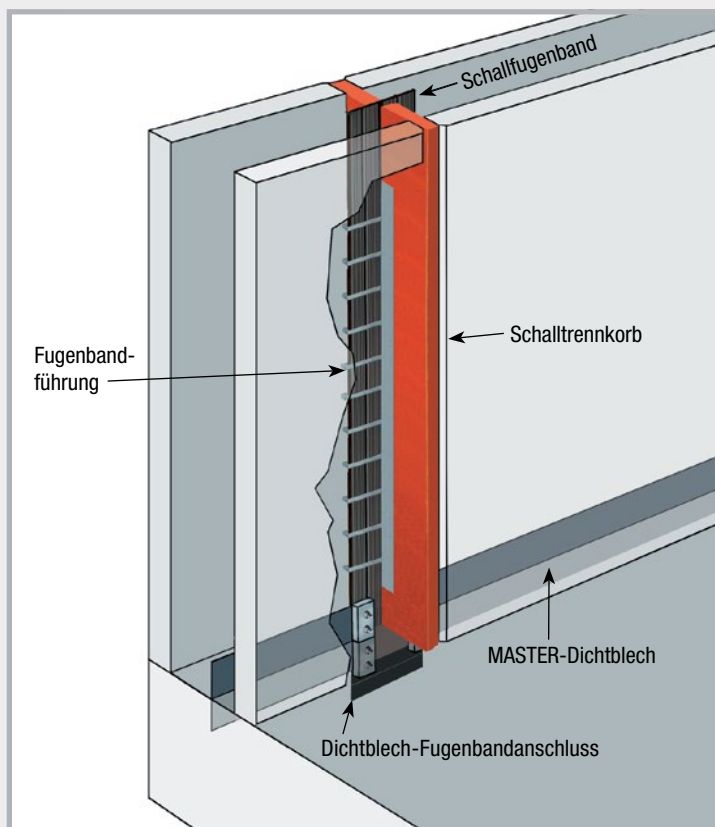

Dichtblech-Fugenbandanschluss



Produktbeschreibung

Mit dem Dichtblech-Fugenbandanschluss stellen Sie eine sichere druckwasserdichte Verbindung zwischen PVC-Fugenbändern und beschichteten Fugenblechen her. Ein Dichtblech-Fugenbandanschluss setzt sich aus 2 Verbindern zusammen.

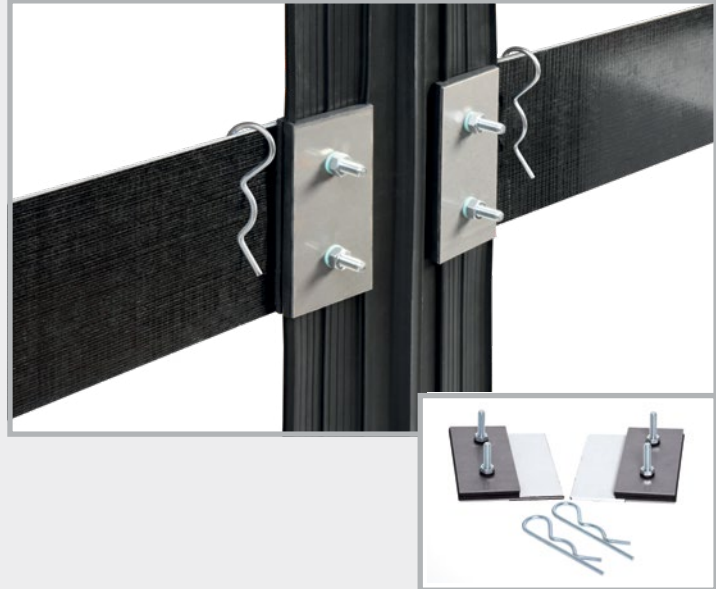

Einbau



In den Bereichen, wo die Verbind器 montiert werden, müssen am Fugenband die Stege entfernt werden.



Die Bohrungen werden markiert.



Die Löcher werden gebohrt.



Verbind器 und Fugenband werden zusammengesetzt.



Die Schrauben werden angezogen.



Folie abziehen, die Anschlussbleche ankleben und mit der Stoßklammer sichern.

MASTER-Connect



Verbinder für Fugenbleche und Fugenbänder

MASTER-Connect Verbinder werden in 2 Ausführungen hergestellt. MASTER-Connect Typ F für Fugenbleche und Typ B für Fugenbänder.

- Keine Bohrungen
- Einbaufertig geliefert
- Keine Schweißungen
- Absolut druckwasserdichte Verbindung



Technik

1. Die Verbinder werden fertig vormontiert geliefert.
2. Die Fugenbleche oder Fugenbänder werden links und rechts zwischen die Dichtungen eingeschoben.
3. Im Einschubbereich der Fugenbänder werden die Stege entfernt, damit dieser Bereich möglichst glatt ist.
4. Nach dem Einschieben werden die Schrauben mit 8 Nm angezogen.
5. Die Verbindung ist absolut druckwasserdicht.

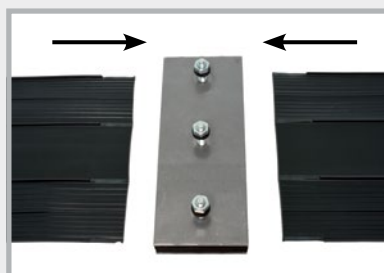
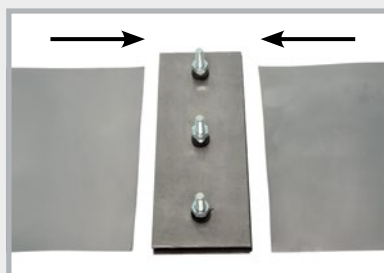

Einbaumöglichkeiten für Fugenband und Fugenblech

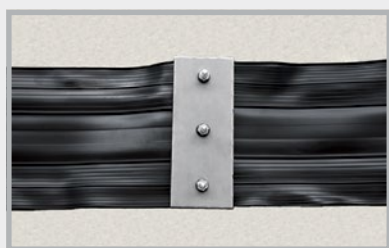

Stumpfstoß

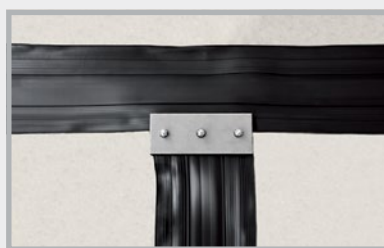

T-Stück

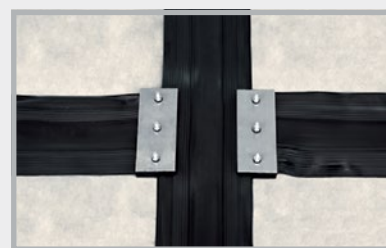

Kreuzung

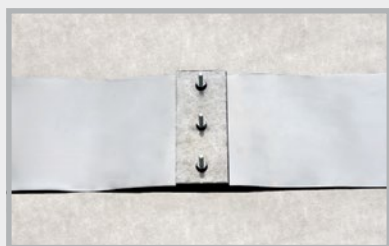

Stumpfstoß



T-Stück

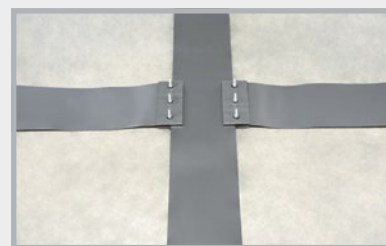

Kreuzung

Technische Daten und eine ausführliche Einbauanleitung unter www.mastertec.eu

INJEKTIONSSCHLÄUCHE BAUCHEMIE



**Injektionsschlauchsystem
MASTERTUBE
YELLOW**
Seite 90 – 93



**Injektionsschlauchsystem
MASTERTUBE
ROT/GELB**
Seite 90 – 93



**PROTECT Harzsystem
+ Universelle Betonkleber
+ Injektionspacker**
Seite 94 – 96



**LIDOL Betontrennmittel
in MULTI- und BIO-Qualität**
Seite 97 – 98

MASTERTUBE Injektionsschlauchsysteme



Injektionsschläuche

Art.Gr. 300

Art.-Nr.	Bezeichnung	VPE	Umverpackung	Gewicht
030400	MASTERTUBE YELLOW rund, Abm.: 6/12 mm, PVC-Injektionsschlauch	1 Rolle à 100 m	1 Palette = 60 Rollen	10,25 kg Rolle
030050	MASTERTUBE ROT/GELB rund, Abm.: 6/12 mm, rot/gelb, Injektionsschlauch mit Gewebemantel	1 Rolle à 100 m	1 Palette = 50 Rollen	10,35 kg Rolle

- Sehr hohe Druckwasserprüfung
- Verpressbar mit Polyurethanharz
- Mehrfachverpressbar mit Acrylat
- Verpresskreise bis 15 m mit Polyurethanharz



Art.-Nr. 030400



Art.-Nr. 030050

NEW! MASTERTUBE YELLOW-Verlegeset

Art.Gr. 301

Art.-Nr.	Bezeichnung	VPE	Gewicht / Set
030055	MASTERTUBE YELLOW-Verlegeset 10 m MASTERTUBE YELLOW Injektionsschlauch 100 Kunststoffbefestigungsclips Typ B 2 Befestigungspacker (1 x rot, 1 x weiß) inkl. 2 Nippel 2 Schlauchverbinder	1 Karton = 1 Set	1,60 kg

MASTERTUBE ROT/GELB-Verlegeset

Art.Gr. 301

Art.-Nr.	Bezeichnung	VPE	Gewicht / Set
030052	MASTERTUBE ROT/GELB-Verlegeset 40 m MASTERTUBE ROT/GELB Injektionsschlauch 20 Befestigungspacker inkl. Nippel 300 Kunststoffbefestigungsclips Typ B 10 Schlauchverbinder 1 Rolle Filamentband	1 Karton = 1 Set	6,10 kg



Verpressschlauch und Zubehör

Art.Gr.
302

Art.-Nr.	Bezeichnung	VPE	Umverpackung	Gewicht Stück	
030060	Befestigungspacker, ohne Nippel , zur Fixierung des Verpressschlauches an der Schalung, Farbe Packer: schwarz, 10 Stopfen rot, 10 Stopfen weiß, für Harzverpressung	1 Beutel à 20 Stk.	1 Karton = 25 Beutel	0,50 kg Beutel	
030063	Nippel für Befestigungspacker	1 Beutel à 20 Stück		0,10 kg Beutel	
030362	Schaumstoff für Befestigungspacker Durchmesser 35 mm, Stärke 20 mm, selbstklebend, 10 Stück weiß, 10 Stück anthrazit	1 Beutel à 20 Stk.		0,04 kg Beutel	
030065	Bewehrungshalter zur Fixierung des Befestigungspacker an der Bewehrung	1 Stück		0,08 kg	
030075	Kunststoffbefestigungsclip Typ A zum Eindrücken in den Frischbeton, Befestigung alle 15 cm	1 Beutel à 100 Stk.	1 Sack = 25 Beutel	0,29 kg Beutel	
030070	Kunststoffbefestigungsclip Typ B zum Eindrücken in den Frischbeton oder in Bohrlöcher Ø 8 mm, Befestigung alle 15 cm	1 Beutel à 100 Stk.	1 Sack = 25 Beutel	0,29 kg Beutel	
030080	Metallschelle mit vormontiertem Nagel für alle gängigen Schussapparate, zum Schießen und Nageln, Befestigung alle 15 cm	1 Karton à 100 Stk.		1,75 kg Karton	
030081	Metallschelle ohne Nagel	1 Karton à 100 Stk.		1,40 kg Karton	
030083	Nageldübel 5 x 40 mm Bohrung Ø 5 mm	1 Karton à 200 Stk.		0,63 kg Karton	
030072	Befestigungsgitter für MASTERTUBE 1 Karton = 25 m (25 Gitter à 1 m)	1 Karton		1,65 kg Karton	
030082	MASTERTUBE Fugenblechklammer	1 Beutel à 100 Stk.		0,60 kg Beutel	

Verpressschlauch und Zubehör

Art.-Nr.	Bezeichnung	VPE	Gewicht Stück	
030100	Schlauchverbinder zur Schlauchverlängerung und Verbindung von Reststücken	1 Beutel à 10 Stück	0,03 kg Beutel	
030102 030104	Entlüftungsschlauch Gewebeschlauch blau-transparent rund Abm. 5/11 mm rot-transparent rund Abm. 5/11 mm	1 Rolle à 50 m	5,50 kg 5,50 kg Rolle	
030112	Verpressenden inkl. Verschlussstopfen und Schlauchverbinder, Länge 50 cm blau-transparent rund 5/11 mm	1 Beutel à 10 Stück	0,60 kg Beutel	
030114	rot-transparent rund 5/11 mm	1 Beutel à 10 Stück	0,60 kg Beutel	
030096	Verschlussstopfen für Verpressenden und Entlüftungsschlauch	1 Beutel à 20 Stück	0,01 kg Beutel	
030350	Verwahrdose für Entlüftungsschlauch	1 Beutel à 10 Stück	0,73 kg Beutel	
030140	Handhebelpresse 500 ccm für Harzverpressung	1 Stück	1,05 kg	
030150	Panzerschlauch L 300 mm inkl. Greifkopf	1 Stück	0,09 kg	
030160	Greifkopf	1 Stück	0,03 kg	
030165	Manometer 400 bar mit T-Stück inkl. Anschlussrohr und Reduzierstück	1 Stück	0,28 kg	
030130	Verpresspacker inkl. Nippel zum Verpressen über Entlüftungsschlauch oder Verpressschlauch	1 Beutel à 10 Stück	0,13 kg Beutel	
030090	Filamentband Rollenbreite 25 mm, Rollenlänge 50 m, zum Abkleben der Schlauchanschnitte	1 Karton à 36 Rollen	0,22 kg Rolle	

1 QUELLBÄNDER
2 FUGENBLECHE
3 INJEKTIONSSCHLÄUCHE BAUCHEMIE
4 HAUSEINFÜHRUNGEN
5 BLITZSCHUTZ
6 SCHALUNGSZUBEHÖR

MASTERTUBE Injektionsschlauchsysteme



Zwei Systeme mit 100% Sicherheit

Mit den Injektionsschläuchen MASTERTUBE YELLOW und MASTERTUBE ROT/GELB werden Arbeitsfugen wasserundurchlässig ausgebildet. Die Schlauchprofile gewährleisten durch Form und Struktur eine besonders sichere und gleichmäßige Verfüllung der Schwindspalten und Schadstellen.

Rollenlänge 100 m

Rollenlänge 100 m



Beide Systeme sind auch als Verlegeset erhältlich.



	MASTERTUBE YELLOW	MASTERTUBE ROT/GELB
Sehr hohe Wasserdruckprüfungen	50 m Wassersäule	50 m Wassersäule
Verpressbar mit Polyurethanharz	geprüft	geprüft
Mehrfachverpressbar mit Acrylat	geprüft	geprüft
Zusätzlich 15 m Kreislauf mit Polyurethanharz	geprüft	geprüft
Gleichmäßiger Austritt des Injektionsmaterials	geprüft	geprüft
Keine Versinterung beim Betoniervorgang	geprüft	geprüft
Geeignet für Wasserwechselzonen	geprüft	geprüft
Witterungsunabhängiger Einbau	-10 °C bis + 60 °C	-10 °C bis + 60 °C
Einfachste Montage	seit mehr als 10 Jahren auf den Baustellen	seit mehr als 20 Jahren auf den Baustellen
Zubehör	umfangreiches System	umfangreiches System

PROTECT Harzsystem



Injektionsharze, Kleber und Reinigungsmittel für die Injektion von Verpressschläuchen und Injektionspackern sowie die druckwasserdichte Verklebung von Faserzementstöpeln.

Universelle Betonkleber

PROTECT Easy 1K

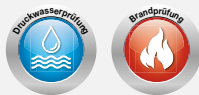

Einkomponentiger Betonkleber auf Polymerbasis

Für die wasserundurchlässige Verklebung aller Faserzementmuerstärken und Futterrohre aus Faserzement. Verarbeitungsdauer ca. 20 Min. bei +23 °C;

Beständig gegen alle üblichen und unbelasteten Grundwässer.

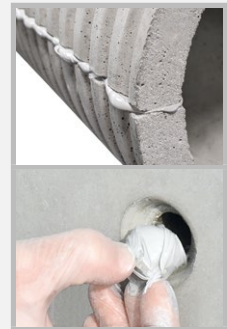

Art.Gr. 308

Art.-Nr.	Bezeichnung	VPE	Umverpackung	Gewicht / Alubeutel
040030	PROTECT Easy 1K im Alubeutel 800 g	1 Alubeutel	1 Karton = 3 Alubeutel 1 Umkarton = 10 Kartons	0,80 kg

PROTECT BK 2K



Lösemittelfreier Betonkleber auf Epoxidharzbasis

Für wasserundurchlässige Verklebungen und kraftschlüssige Verbindung von Betonteilen. Verarbeitungsdauer ca. 60 Min. bei +20 °C;

Beständigkeiten von PROTECT BK im ausgehärteten Zustand:

Verdünte Säuren, Mineralöl, Schmier- und Treibstoffe, Salzwasser, Abwässer, eine Vielzahl an Laugen und Lösemitteln, Trinkwassertauglichkeitsprüfung

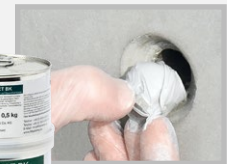

Art.Gr. 308

Art.-Nr.	Bezeichnung	VPE	Umverpackung	Gewicht
040100	PROTECT BK 2K für den druckwasserdichten Verschluss von Faserzementmuerstärken	1 kg Kombidose: (0,5 kg Komponente A + 0,5 kg Komponente B)	1 Karton = 10 Dosen 1 Palette = 28 Kartons	1,20 kg Dose

PROTECT Clean

Reinigungsmittel

Zur Reinigung von Polyurethan- und Epoxidharz im nicht ausgehärteten Zustand



Art.Gr. 303

Art.-Nr.	Bezeichnung	VPE	Umverpackung	Gewicht
040045	PROTECT Clean	1 Dose 1 L	1 Karton = 12 Dosen	0,96 kg /Dose
040040	PROTECT Clean	1 Kanne 10 L	1 Kanne	9,45 kg / Kanne

MC-Injekt 2300 top

Polyurethanharz für die Schlauchverpressung und Rissinjektion

CE-Kennzeichnung; Niedrigviskos und dauerhaft elastisch abdichtend; Verarbeitungszeit von ca. 35 Min. bei +20 °C;



Art.Gr. 303

Art.-Nr.	Bezeichnung	VPE	Umverpackung	Gewicht
040015	MC-Injekt 2300 top Polyurethanharz	1 L Kombidose: (0,5 L Komponente A + 0,5 L Komponente B)	1 Karton = 6 Dosen	1,30 kg Dose
040018	MC-Injekt 2300 top Polyurethanharz	10 L Gebinde: (5 L Komponente A + 5 L Komponente B)	1 Gebinde	11,55 kg Gebinde

Verarbeitung

Alle Harze müssen beim Anmischen gut homogenisiert werden.

Beispiel MC-Injekt 2300 top:

Einbauanleitungen, Technische Daten und Datenblätter finden Sie auf unserer Website:
www.mastertec.eu

Harze und Kleber können unter +5 °C nicht versendet werden.



MC-Injekt 1264 compact

Epoxidharz

Kraftschlüssiges Füllen von Rissen und Fugen;
Verpressen von Injektionsschläuchen;
Geeignet für trockenen und feuchten Untergrund;
Verarbeitungsdauer ca. 25 Min. bei +20 °C;



Art.Gr. 303

Art.-Nr.	Bezeichnung	VPE	Umverpackung	Gewicht
040020	MC-Injekt 1264 compact Epoxidharz	1 L Kombidose: (800 ml Komponente A + 200 ml Komponente B)	1 Karton = 6 Dosen	1,35 kg Dose

MC-Injekt 2133

Einkomponentiges, schnellschäumendes Schaumharz auf Polyurethanbasis

Stoppt sofort den Wasserzufluss; Schnelles Aufschäumen mit hoher Volumenzunahme; Reaktionszeit bei Wasserkontakt ca. 10 – 15 Sekunden;



Art.Gr. 303

Art.-Nr.	Bezeichnung	VPE	Umverpackung	Gewicht
040050	MC-Injekt 2133 Schaumharz	1 L Dose	1 Karton = 6 Dosen	1,30 kg Dose

Injektionspacker / Klebepacker

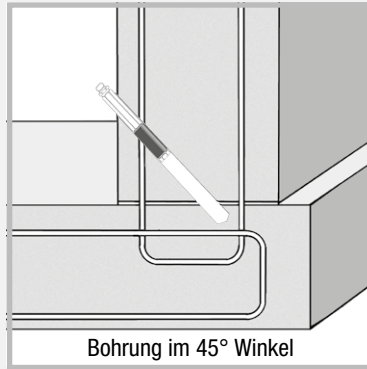
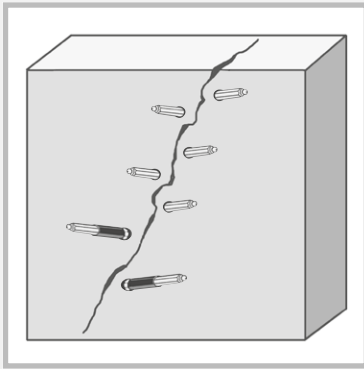

Art.Gr. 304

Art.-Nr.	Schraub-Injektionspacker inkl. Nippel / Abmessungen	Bohrer Ø	VPE	Gewicht Karton
030185	10/70 mm	10 mm	1 Karton à 100 Stk.	1,90 kg
030187	10/100 mm	10 mm	1 Karton à 100 Stk.	2,70 kg
030183	13/80 mm	14 mm	1 Karton à 100 Stk.	2,90 kg
030180	13/100 mm	14 mm	1 Karton à 100 Stk.	4,65 kg
030181	13/170 mm	14 mm	1 Karton à 100 Stk.	7,60 kg
030182	13/250 mm	14 mm	1 Karton à 100 Stk.	10,80 kg



Art.Gr. 304

Eintagespacker

Art.-Nr.	Eintagespacker inkl. Nippel / Abmessungen	Bohrer Ø	VPE	Gewicht Karton
030188	10/110 mm	10 mm	1 Karton à 100 Stk.	4,00 kg
030189	13/115 mm	14 mm	1 Karton à 100 Stk.	4,60 kg

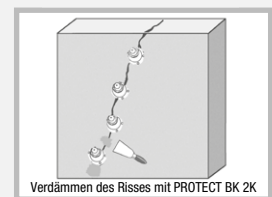

Klebepacker Art.Gr. 304

Art.-Nr.	Bezeichnung	VPE	Gewicht
030200	Klebepacker aus Kunststoff, Tellerdurchmesser 5 cm	1 Beutel à 100 Stück	1,70 kg Beutel

Kunststoffinjektor Art.Gr. 304

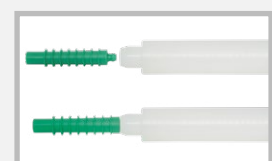
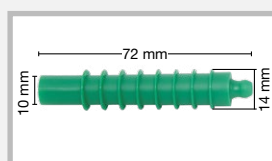



Art.-Nr.	Bezeichnung	VPE	Gewicht
030210	Kunststoffinjektor mit Rückschlagkugel	1 Beutel à 200 Stück	0,80 kg Beutel
030215	Einschlagstift	1 Stück	0,07 kg/ Stück

1 QUELLBÄNDER
 2 FUGENBLECHE
 3 INJEKTIONSSCHLÄUCHE BAUCHEMIE
 4 HAUSEINFÜHRUNGEN
 5 BLITZSCHUTZ
 6 SCHALUNGSZUBEHÖR

LIDOL Betontrennmittel

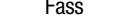
 Art.Gr.
305

Art.-Nr.	Bezeichnung	VPE	Umverpackung	Gewicht	
040310	LIDOL MULTI Universaltrennmittel für alle gebräuchlichen Schalungsarten	1 Kanister 20 L	Palette: 30 Kanister	18,0 kg Kanister	
040320	LIDOL MULTI Nutzen Sie unseren Lieferservice für den Versand von Fässern auf die Baustelle	1 Fass 200 L mit integriertem Fasshahn	Palette: 2 Fässer	184,6 kg Fass	 Fass
040330	LIDOL BIO  Universaltrennmittel für alle gebräuchlichen Schalungsarten Biologisch schnell abbaubar Ausgezeichnet mit dem Blauen Engel	1 Kanister 20 L	Palette: 30 Kanister	18,0 kg Kanister	 20 L Kanister

LIDOL MULTI

LIDOL MULTI ist ein umweltverträgliches Universaltrennmittel

Durch das Aufbringen von LIDOL MULTI auf die Schalung wird verhindert, dass Schalung und Beton miteinander in Berührung kommen.

Somit ist ein problemloses Ausschalen möglich.

Anwendungen:

- für alle gebräuchlichen Schalungsarten
- bei Sichtbeton
- bei Beschichtung der Betonoberflächen mit Putz, Stuck oder ähnlichem, z.B. Tapete, Farbe, Keramik
- keine extra Korrosionsschutzadditive enthalten, Korrosionsschutz durch Mineralöle



Umwelt:

- Wassergefährdungsklasse WGK 1 = schwach wassergefährdend
- nicht kennzeichnungspflichtig
- Flammpunkt > +120 °C
- geruchsneutral

Verarbeitung:

LIDOL MULTI ist nicht frostempfindlich und bei jeder Witterung problemlos verwendbar. Das Trennmittel kann durch Sprühen, Pinseln oder Rollen aufgebracht werden.

Die wirtschaftlichste Verarbeitung erzielt man mit einer Schalölspritze.

LIDOL BIO

LIDOL BIO ist ein umweltverträgliches und biologisch leicht abbaubares Universaltrennmittel

Besondere Auszeichnung:

LIDOL BIO wurde durch seine besondere Umweltverträglichkeit durch die RAL (Deutsches Institut für Gütesicherung und Kennzeichnung e.V.) der „Blaue Engel“ verliehen.



Anwendungen:

- in Wasserschutzgebieten und Bereichen mit Umweltauflagen
- für alle gebräuchlichen Schalungsarten
- bei Sichtbeton
- bei Beschichtung der Betonoberflächen mit Putz, Stuck oder ähnlichem, z.B. Tapete, Farbe, Keramik



Umwelt:

- Wassergefährdungsklasse WGK 1 = schwach wassergefährdend, biologisch leicht abbaubar
- nicht kennzeichnungspflichtig
- Flammpunkt > +120 °C
- geruchsneutral



Verarbeitung:

LIDOL BIO ist nicht frostempfindlich und bei jeder Witterung problemlos verwendbar. Das Trennmittel kann durch Sprühen, Pinseln oder Rollen aufgebracht werden. Die wirtschaftlichste Verarbeitung erzielt man mit einer Schalölspritze.

Schalungsart	Ergiebigkeit mit 1 Liter LIDOL BIO	Ergiebigkeit mit 1 Liter LIDOL MULTI
Schalungsplatten	ca. 75 m ²	ca. 80 m ²
gehobelte Holzoberfläche	ca. 35 m ²	ca. 40 m ²
raue Holzoberfläche	ca. 25 m ²	ca. 30 m ²

DRUCKWASSERDICHTHE HAUSEINFÜHRUNGEN

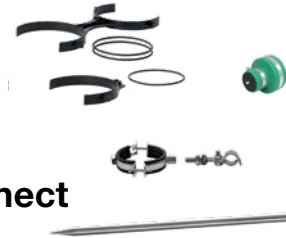
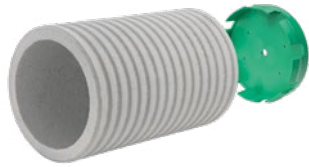

FIX Schalungshilfe & Master-Home-Connect

Seite 100 – 109



Futterrohre & Zubehör

Seite 110 – 119



Ringraumdichtungen, Gliederketten, FLEX 2000

Seite 120 – 129



RONDO Mauerkragen

Seite 130 – 134



Rohrdurchführungen und Bodendurchlässe

Seite 135 – 142

1

QUELLBÄNDER

2

FUGENBLECHE

3

INJEKTIONSSCHLÄUCHE
BAUCHEMIE

4

HAUSEINFÜHRUNGEN

5

BLITZSCHUTZ

6

SCHALUNGSZUBEHÖR

FIX Schalungshilfe





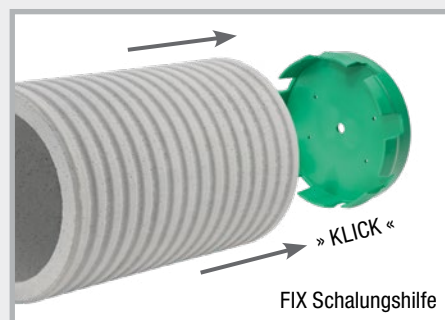





NEW! Befestigungssystem für Futterrohre und Erdungsfestpunkte auf der Baustelle und im Fertigteilwerk

Zum Nageln an Holz- und Kunststoffschalungen
und zur Befestigung auf Stahlschalungen mittels
FIX Magnet



Alle Teile des FIX Schalungsprogramms
sind wiederverwendbar

Art.Gr.
420

Art.-Nr.	Bezeichnung	VPE	Gewicht Stück	
091410	FIX Magnet für Schalungshilfe Power Magnet für alle FIX Schalungshilfen, inkl. Schraube und Flügelmutter	25 Stück	0,14 kg	
090804	FIX EFP Schalungshilfe für Erdungsfestpunkte M10/12 und M12, Konushöhe 11 mm	25 Stück	0,03 kg	
090806	FIX 80 Schalungshilfe für Futterrohre ID 79 – 84 mm	25 Stück	0,10 kg	
090810	FIX 100 Schalungshilfe für Futterrohre ID 99 – 104 mm KG-Rohr DN 110	25 Stück	0,15 kg	
090814	FIX 110 Schalungshilfe für Futterrohre ID 109 – 114 mm für die Muffe von KG- und KG 2000- Rohren DN 110	25 Stück	0,16 kg	
090816	FIX 125 Schalungshilfe für Futterrohre ID 124 – 129 mm für die Muffe von KG- und KG 2000- Rohren DN 125	25 Stück	0,20 kg	
090818	FIX 150 Schalungshilfe für Futterrohre ID 149 – 154 mm KG-Rohr DN 160	25 Stück	0,25 kg	
090822	FIX 200 Schalungshilfe für Futterrohre ID 199 – 206 mm	25 Stück	0,38 kg	
090824	FIX Schraubadapter inkl. Schraubenset Der Schraubadapter ermöglicht die Befestigung der FIX Schalungshilfe auf der Schalhaut. Die Verschraubung liegt hierbei auf der Schalungs- außenseite, was das Ausschalen nach der Betonage deutlich erleichtert.	1 Set	0,04 kg	
090826	FIX Ausziehhilfe Die Ausziehhilfe erleichtert das Herausziehen der Schalungshilfe	1 Stück	0,08 kg	

Einbau FIX Schalungshilfe für alle gängigen Futterrohre Holz- oder Kunststoffschalung

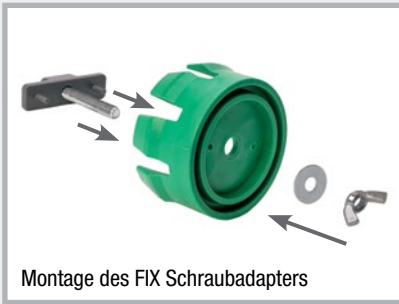

Montage des FIX Schraubadapters

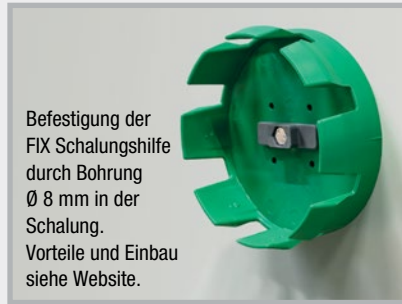

Befestigung der
FIX Schalungshilfe
durch Bohrung
Ø 8 mm in der
Schalung.
Vorteile und Einbau
siehe Website.

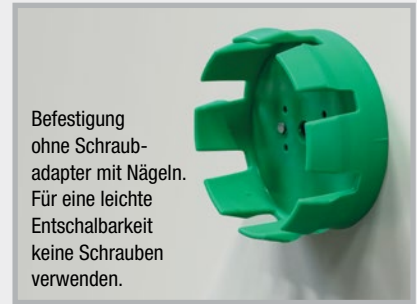

Befestigung
ohne Schraub-
adapter mit Nägeln.
Für eine leichte
Entschalbarkeit
keine Schrauben
verwenden.



Das gewünschte Futterrohr kann
einfach aufgesteckt werden.

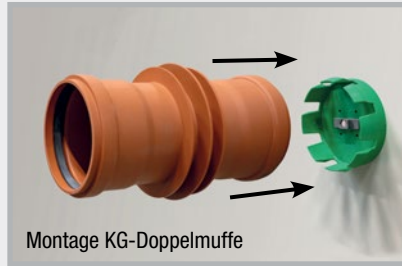

Montage KG-Doppelmuffe



Auf der Baustelle

Stahlschalung

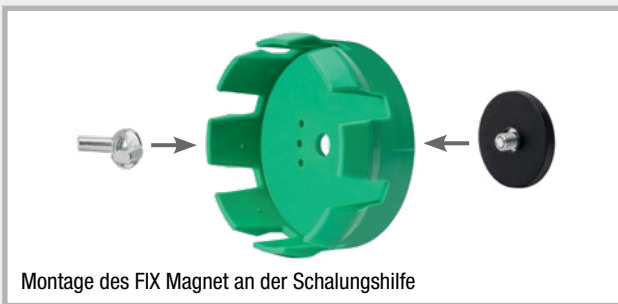

Montage des FIX Magnet an der Schalungshilfe

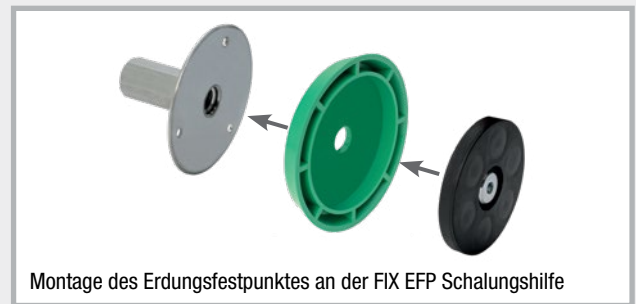

Montage des Erdungsfestpunktes an der FIX EFP Schalungshilfe

FIX Schalungshilfe mittels des FIX Magnet positionieren und gewünschtes Futterrohr einfach aufstecken.

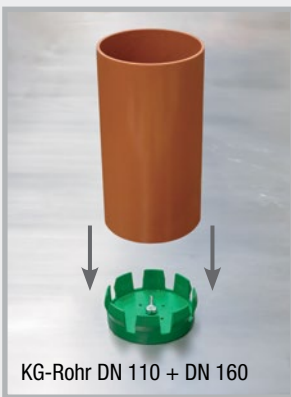

KG-Rohr DN 110 + DN 160

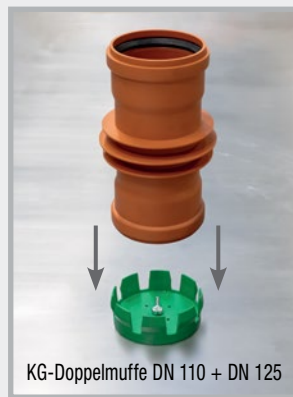

KG-Doppelmuffe DN 110 + DN 125



Hüllwellrohr DN 80 - DN 200

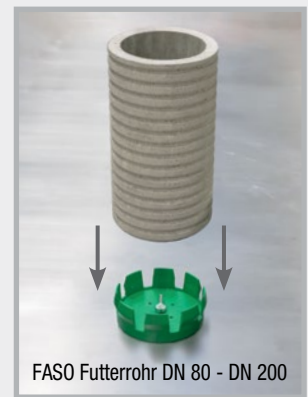

FASO Futterrohr DN 80 - DN 200

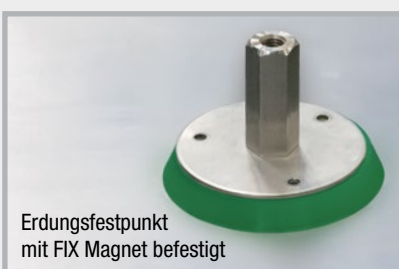

Erdungsfestpunkt
mit FIX Magnet befestigt



Anschlussmöglichkeit
an den Erdungsfest-
punkt zum Beispiel
mit Achse und
Klemme



Erdungsfestpunkt nach dem Entschalen

Master-Home-Connect (MHC)

Hauseinführungssystem für den Elektro-, Wasser- und Kommunikations-Hausanschluss

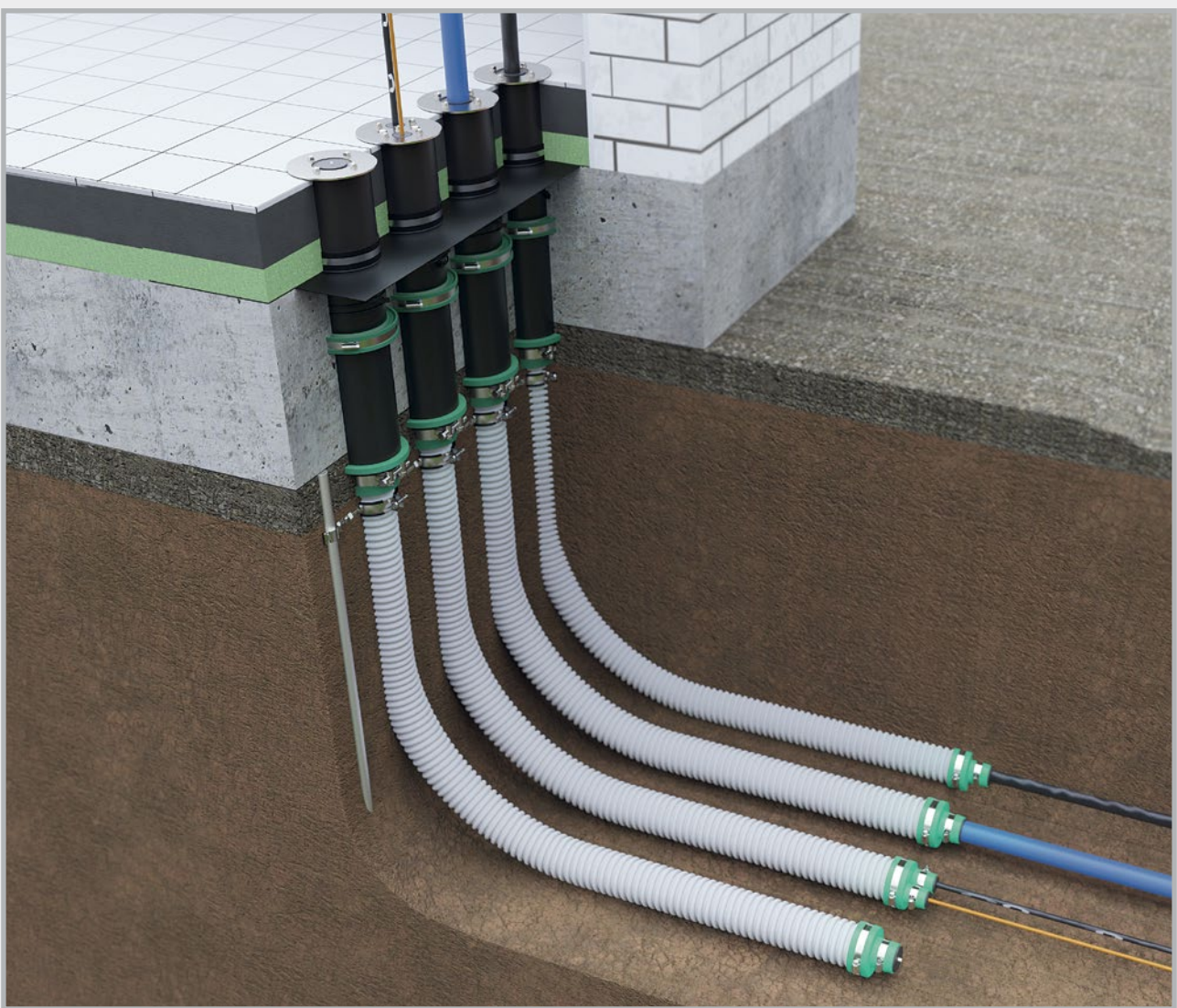

**Geprüftes Hauseinführungssystem nach DVGW VP 601
03/2007 Kapitel 4.5
Gas- und Wasserdichtheit der eingebauten Hauseinführung**



Jede Einzelkomponente wurde zusätzlich auf Druckwasserdichtheit geprüft



Prüfung der Dichtigkeit gegenüber Radon im eingebauten Zustand

NEW! Master-Home-Connect Einsparte Solo

für bauseitige Kabelschutzrohre, für den Bodenplatteneinbau

Art.Gr.
410

Art.-Nr.	Bezeichnung	VPE	Gewicht Set
080034	MHC Einsparte Solo Das Set MHC Einsparte Solo besteht aus: <ul style="list-style-type: none"> – 0,6 m Futterrohr (mit Bauzeitendeckel) inkl. Mauerkragen, mit werkseitig eingebautem Connector und Montageskala – MHC Dichtungseinsatz-Solo – massiver Erdspieß Ø 20 mm – Doppelgewindeschelle und Anschlussklemme – je 1 Set MHC Abstandhalter-Solo und Duo – Kabelschutzrohr-Endkappe-Solo mit Multi-Einsatz 	1 Set	7,42 kg

**NEW!** Master-Home-Connect Einsparte

inkl. Kabelschutzrohr Ø 75 mm, für den Bodenplatteneinbau

Art.Gr.
410

Art.-Nr.	Bezeichnung	VPE	Gewicht Set
	Die Grundausstattung des MHC Einsparte besteht aus: <ul style="list-style-type: none"> – 0,6 m Futterrohr (mit Bauzeitendeckel) inkl. Mauerkragen, mit werkseitig eingebautem Connector und Montageskala – MHC Dichtungseinsatz-Solo – massiver Erdspieß Ø 20 mm – Doppelgewindeschelle und Anschlussklemme – je 1 Set MHC Abstandhalter-Solo und Duo – Kabelschutzrohr-Endkappe-Solo mit Multi-Einsatz 		
080035	MHC Einsparte 3 m Das Set MHC Einsparte 3 m beinhaltet die oben genannte Grundausstattung und zusätzlich <ul style="list-style-type: none"> – 3,0 m Kabelschutzrohr Ø 75 mm (außen) 	1 Set	9,14 kg
080036	MHC Einsparte 5 m Das Set MHC Einsparte 5 m beinhaltet die oben genannte Grundausstattung und zusätzlich <ul style="list-style-type: none"> – 5,0 m Kabelschutzrohr Ø 75 mm (außen) 	1 Set	10,28 kg
080037	MHC Einsparte 10 m Das Set MHC Einsparte 10 m beinhaltet die oben genannte Grundausstattung und zusätzlich <ul style="list-style-type: none"> – 10,0 m Kabelschutzrohr Ø 75 mm (außen) 	1 Set	13,13 kg



NEW! MHC Mehrsparte 3-fach-SetsArt.Gr.
410

für den Bodenplatteneinbau

Art.-Nr.	Bezeichnung	VPE	Gewicht Set
	<p>Die Grundausstattung des MHC Mehrsparte 3-fach-Sets besteht aus:</p> <ul style="list-style-type: none"> – 3 x 0,6 m Futterrohre (mit Bauzeitendeckel) inkl. Mauerkragen, mit werkseitig eingebautem Connector und Montageskala – 2 x MHC Dichtungseinsätze-Solo – 1 x MHC Dichtungseinsatz-Multi für Sparte Kommunikation – 2 Stk. massive Erdspieße Ø 20 mm und Anschlussklemmen – 3 Stk. Doppelgewindeschellen – 2 Set MHC Abstandhalter-Duo – 2 Stk. Kabelschutzrohr-Endkappe-Solo mit Multi-Einsatz – 1 Stk. Kabelschutzrohr-Endkappe-Duo mit Multi-Einsatz 		
080038	<p>MHC Mehrsparte 3-fach / 3 Meter</p> <p>Das Set MHC Mehrsparte 3-fach / 3 Meter beinhaltet die oben genannte Grundausstattung und zusätzlich:</p> <ul style="list-style-type: none"> – 3 x 3,0 m Kabelschutzrohre Ø 75 mm (außen) 	1 Set	25,34 kg
080039	<p>MHC Mehrsparte 3-fach / 5 Meter</p> <p>Das Set MHC Mehrsparte 3-fach / 5 Meter beinhaltet die oben genannte Grundausstattung und zusätzlich:</p> <ul style="list-style-type: none"> – 3 x 5,0 m Kabelschutzrohre Ø 75 mm (außen) 	1 Set	28,76 kg
080040	<p>MHC Mehrsparte 3-fach / 10 Meter</p> <p>Das Set MHC Mehrsparte 3-fach / 10 Meter beinhaltet die oben genannte Grundausstattung und zusätzlich:</p> <ul style="list-style-type: none"> – 3 x 10,0 m Kabelschutzrohre Ø 75 mm (außen) 	1 Set	37,31 kg

NEW! MHC Mehrsparte 4-fach-SetsArt.Gr.
410

für den Bodenplatteneinbau

Art.-Nr.	Bezeichnung	VPE	Gewicht Set
	<p>Die Grundausstattung des MHC Mehrsparte 4-fach-Sets besteht aus:</p> <ul style="list-style-type: none"> – 4 x 0,6 m Futterrohre (mit Bauzeitendeckel) inkl. Mauerkragen, mit werkseitig eingebautem Connector und Montageskala – 3 x MHC Dichtungseinsätze-Solo – 1 x MHC Dichtungseinsatz-Multi für Sparte Kommunikation – 2 Stk. massive Erdspieße Ø 20 mm und Anschlussklemmen – 4 Stk. Doppelgewindeschellen – 3 Set MHC Abstandhalter-Duo – 3 Stk. Kabelschutzrohr-Endkappe-Solo mit Multi-Einsatz – 1 Stk. Kabelschutzrohr-Endkappe-Duo mit Multi-Einsatz 		
080041	<p>MHC Mehrsparte 4-fach / 3 Meter</p> <p>Das Set MHC Mehrsparte 4-fach / 3 Meter beinhaltet die oben genannte Grundausstattung und zusätzlich:</p> <ul style="list-style-type: none"> – 4 x 3,0 m Kabelschutzrohre Ø 75 mm (außen) 	1 Set	30,48 kg
080042	<p>MHC Mehrsparte 4-fach / 5 Meter</p> <p>Das Set MHC Mehrsparte 4-fach / 5 Meter beinhaltet die oben genannte Grundausstattung und zusätzlich:</p> <ul style="list-style-type: none"> – 4 x 5,0 m Kabelschutzrohre Ø 75 mm (außen) 	1 Set	35,04 kg
080043	<p>MHC Mehrsparte 4-fach / 10 Meter</p> <p>Das Set MHC Mehrsparte 4-fach / 10 Meter beinhaltet die oben genannte Grundausstattung und zusätzlich:</p> <ul style="list-style-type: none"> – 4 x 10,0 m Kabelschutzrohre Ø 75 mm (außen) 	1 Set	46,44 kg

NEW! MHC Einsparte-Wand-Solo

für den Wandeinbau

Art.Gr.
410

Art.-Nr.	Bezeichnung	VPE	Gewicht Set
080044	MHC Einsparte-Wand-Solo Das Set MHC Einsparte-Wand-Solo besteht aus: – 0,365 m Futterrohr (mit Bauzeitendeckeln) inkl. Mauerkragen und Längenskala – Connector für den Anschluss des Kabelschutzrohres – MHC Dichtungseinsatz-Solo – je 1 Set MHC Abstandhalter-Solo und -Duo – Kabelschutzrohr-Endkappe-Solo mit Multi-Einsatz	1 Set	3,78 kg
080045	MHC Einsparte-Wand-Multi Das Set MHC Einsparte-Wand-Multi besteht aus: – 0,365 m Futterrohr (mit Bauzeitendeckeln) inkl. Mauerkragen und Längenskala – Connector für den Anschluss des Kabelschutzrohres – MHC Dichtungseinsatz-Multi für Sparte Kommunikation – je 1 Set MHC Abstandhalter-Solo und Duo – Kabelschutzrohr-Endkappe-Duo mit Multi-Einsatz	1 Set	3,80 kg

NEW! Zubehör Master-Home-ConnectArt.Gr.
410

Art.-Nr.	Bezeichnung	VPE	Gewicht Stück	
080052	MHC Endkappe-Solo (Set) 1 Medienleitung: 4 - 40 mm	1 Set	0,25 kg Set	
080053	MHC Endkappe-Duo (Set) bis zu 2 Medienleitungen: je 4 - 25 mm	1 Set	0,25 kg Set	
080047	MHC Dichtungseinsatz-Multi bis zu 4 Medienleitungen: 2 x 4 - 25 mm + 2 x 10 mm	1 Stück	0,81 kg	
080046	MHC Dichtungseinsatz-Solo 1 Medienleitung: 4 - 40 mm	1 Stück	0,79 kg	
080050	MHC Abstandhalter-Solo	1 Set	0,02 kg Set	
080051	MHC Abstandhalter-Duo	1 Set	0,04 kg Set	
080012	Kabelschutzrohr Ø 75 mm	1 m	0,53 kg m	
080033	Folienflansch für MHC, 4-fach, Abmessung 800 x 250 mm, bauseitig konfektionierbar	1 Stück	0,47 kg	

Master-Home-Connect (MHC)

Einzelkomponenten



Futterrohr

Kunststoff-Futterrohr mit 0,6 m Länge und vormontiertem RONDO Base Mauerkragen, Connector Anschlussdichtung und Längenskala.

Der Mauerkragen dichtet den Übergang zwischen Beton und Futterrohr druckwasser- und gasdicht ab.

Über die Connector Anschlussdichtungen werden die Kabelschutzrohre DN 75 mm druckwasserdicht angeschlossen.



Kabelschutzrohr

Druckstabiles Schutzrohr DN 75 mm für im Erdreich verlegte Elektro-, Wasser- und Kommunikationsleitungen.

Das nach DIN EN 61386-24 mit N750 klassifizierte Schutzrohr bietet neben seiner hervorragenden Druckbeständigkeit perfekte Einzugsigenschaften durch die gleitfähige, grüne Innenschicht.



Befestigungsmaterial

Doppelgewindeschellen für die Positionierung mehrerer Kabelschutzrohre mit definiertem Abstand in Reihe oder als Paket.

Anschlussklemme für die Verbindung der Doppelgewindeschellen mit dem Erdspeiß.

Massiver Erdspeiß für die Positionierung der Doppelgewindeschellen im Baugrund.

MHC Abstandhalter-Solo und -Duo für die Verbindung und lotrechte Ausrichtung der Futterrohre.

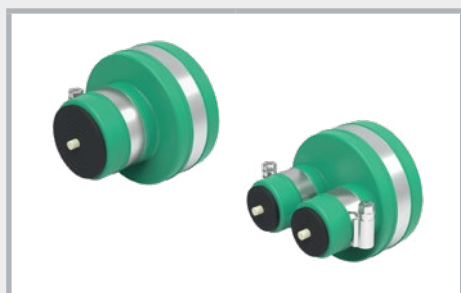

MHC Endkappen

Gummi-Abschlussdichtung für die Abdichtung der Kabelschutzrohrenden am Übergabepunkt.

Der Multi-Einsatz ermöglicht hier die Anpassung an die einzuführende Medienleitung.

MHC Endkappe-Solo (Set): 1 Medienleitung 4 – 40 mm

MHC Endkappe-Duo (Set): bis zu 2 Medienleitungen je 4 – 25 mm



MHC Dichtungseinsätze

Ringraumdichtung für die Abdichtung des Übergangs Futterrohr zur eingeführten Medienleitung.

Durch die auf das Medienrohr anpassbaren Multi-Einsätze lässt sich der Dichtungseinsatz auf alle gängigen Medienrohre anpassen.

MHC Dichtungseinsatz-Solo:

1 Medienleitung 4 - 40 mm

MHC Dichtungseinsatz-Multi:

bis zu 4 Medienleitungen 2 x 4 – 25 mm + 2 x 10 mm

Die 130 mm große Druckplatte überdeckt mit ihrem Überstand den Übergangsbereich zwischen Futterrohr und Fußbodenbelag.

Master-Home-Connect (MHC)

Einbau

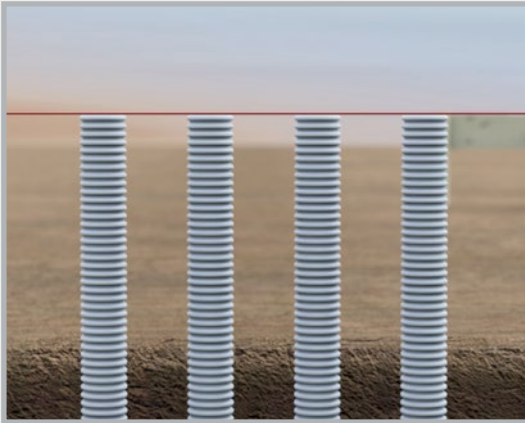

Verlegung Kabelschutzrohr

Die Kabelschutzrohre werden vom Übergabepunkt bis an die gewünschte Einführungsposition unter die Bodenplatte geführt und mit einem Biegeradius > 350 mm bis mindestens auf Höhe der Oberkante Bodenplatte geführt.

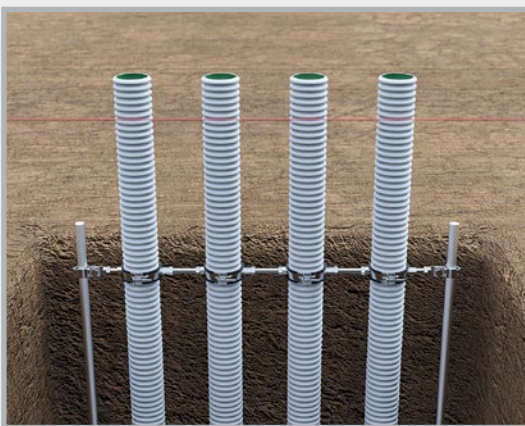

Befestigung Kabelschutzrohr

Die Kabelschutzrohre werden mittels der Doppelgewindeschellen in dem für den Einbau in Reihe definierten Abstand verbunden. Über die Anschlussklemme wird eine Verbindung der Doppelgewindeschellen beidseitig mit dem Erdspeiß hergestellt. Dieser wird vorher ins Erdreich eingetrieben.

Die Höhenposition der Anschlussklemme wird auf mind. 400 mm unter der Oberkante Bodenplatte positioniert und über die Schrauben fixiert.



Verschluss Kabelschutzrohr / Verfüllen

Die Enden der Kabelschutzrohre werden mit den mitgelieferten Bautenschutzdeckeln verschlossen.

Der Graben für die Kabelschutzrohre kann nun mit geeignetem Auffüllmaterial verfüllt und lagenweise verdichtet werden.



Montage MHC Futterrohr

Die Kabelschutzrohre werden nun 360 mm unter der Oberkante Bodenplatte abgeschnitten. Das mit dem Connector versehene Ende des MHC Futterrohrs wird über das Ende des Kabelschutzrohres gestülpt und durch Anziehen der Metallschelle fixiert.

Die lotrechte Lage des Futterrohrs ist zu diesem Zeitpunkt noch nicht relevant.

Master-Home-Connect (MHC) Einbau



Verbindung MHC Futterrohre

Die MHC Futterrohre werden durch den Abstandhalter-Duo miteinander verbunden. Hierfür werden die Rohre in die Abstandhalter eingeklipst und über die mitgelieferten Gummispannbänder fixiert.

Die Abstandhalter werden auf der Höhe der oberen Bewehrungslage angeordnet.



Untergrund Bodenplatte

Im Anschluss kann der Untergrund für die Bodenplatte in Form einer Schotter- oder Kiesbettung hergestellt werden. Bei der Betonage einer Sauberkeitsschicht ist die MHC Hauseinführung abzustellen. Hierdurch bleibt die elastische Lagerung für die spätere lotrechte Ausrichtung bestehen.



Vorbereitung Bodenplatte

Die Randschalung der Bodenplatte wird gestellt. Die Bewehrung der Bodenplatte wird eingebracht.



Lotrechte Ausrichtung / Betonage

Die MHC Futterrohre werden nach dem Einbringen der oberen Bewehrungslage lotrecht ausgerichtet.

Über die Fixierlöcher der Abstandhalter kann die lotrechte Position mittels Bindedraht an der oberen Bewehrungslage fixiert werden.

Nach Ausrichtung und Fixierung kann die Betonage der Bodenplatte vorgenommen werden.

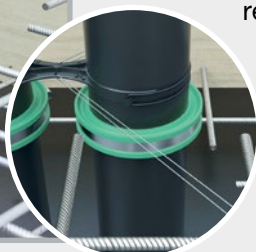

Master-Home-Connect (MHC)

Einbau



Anbindung Dampfsperre Bodenplatte

Für das MHC Hauseinführungssystem ist eine passende Folienflansch-Abdichtung aus 1,5 mm starker PVC-Folie für die Einbindung der flächigen Dampfsperre auf der Bodenplatte erhältlich. Diese ist werkseitig für die 4-fach Reihenanordnung konzipiert. Der Folienflansch wird von der Bauwerksinnenseite über die Futterrohre geschoben und mittels Spannbändern an den Rohrkörper gespannt. Die Flächenabdichtung wird an den Flansch angearbeitet. Beim Einsatz von weniger als 4 Futterrohren kann der Folienflansch bauseitig abgeschnitten werden.



Fußbodenaufbau

Der geplante Fußbodenaufbau, in der Regel bestehend aus Wärmedämmung, Trittschalldämmung, ggf. Fußbodenheizung, Estrich und Deckbelag, kann nun aufgebracht werden. Die Länge der Futterrohre ist für einen Fußbodenaufbau bis 250 mm Aufbauhöhe ausgelegt. Für ein optisch ansprechendes Ergebnis empfiehlt es sich bei Fußbodenaufbau < 250 mm die herausragenden Futterrohre auf Niveau Oberkante Fertigfußboden abzuschneiden. Dies kann vor oder nach dem Herstellen des Fußbodenaufbaus erfolgen.



Montage Endkappen / Einzug Medienleitungen

Am Übergabepunkt werden die Endkappen auf die Kabelschutzrohre aufgesteckt und die Medienleitungen werden eingezogen.

Endkappe Solo: 1 Medienleitung 4 – 40 mm

Endkappe Duo: 2 Medienleitungen jeweils 4 – 25 mm

Die Endkappen werden sowohl am Kabelschutzrohr wie auch an der Medienleitung mittels der mitgelieferten Spannschellen fixiert.



Montage MHC Dichtungseinsatz

Final werden von der Bauwerksinnenseite die MHC Dichtungseinsätze montiert:

MHC Dichtungseinsatz Solo: 1 Medienleitung 4 – 40 mm

MHC Dichtungseinsatz Multi:

bis zu 2 Medienleitungen 2 x 4 – 25 mm + 2 x 10 mm

Eine detaillierte Montageanleitung zur Anpassung auf die Medienleitung finden Sie auf Seite 124 und zur Montage des Dichtungseinsatzes auf Seite 126.

Futterrohre

Druckwasserdichte Aussparungs-
rohre für den schalungsbündigen
Einbau

Einfacher Einbau mit
der Fix Schalungshilfe



UniCut Futterrohr

Seite 111



FASO Futterrohre

Seite 112 – 114



WELLO Aktivfutterrohr

Seite 115



DURO Plus
Hochdruck-Futterrohr

Seite 116



MKD Kabeldurchführung

Seite 117



STEELO Futterrohr
Zubehör Futterrohre
Verschlussdeckel + Anschlussdichtung
MASTERTEC Connector

Seite 118

Für die nachträgliche, fachgerechte Einführung von Rohren und Leitungen in Gebäude ist der Einsatz von Futterrohren unerlässlich. Die auf Wandstärke produzierten Einbauteile ermöglichen einen schalungsbündigen Einbau und gehen einen druckwasserdichten Verbund mit dem umliegenden Betonbauteil ein.

Es verbleibt eine kreisrunde Aussparung mit glatter Oberfläche in der Wand, durch welche nachträglich Rohre und Leitungen durchgeführt und mit MASTER-Ring Ringraumdichtungen oder MASTER-SEAL Gliederketten abgedichtet werden können.

UniCut Futterrohr

NEW! Das Futterrohr für die Lagerhaltung. Mit 3 Produkten 24 Einbaumöglichkeiten

- Einsetzbar für Wandstärke 200 bis 500 mm
- Unkomplizierter bauseitiger Zuschnitt an Sägenut oder in Fixlänge
- Druckwasserdichte „Novo“ Wassersperre
- Spachtelflansch für den Anschluss der Außenabdichtung
- Passend für Ringraumdichtungen und Gliederketten
- Lieferung mit 2 Verschlussdeckeln



Art.Gr.
430

Abmessungen

Art.-Nr.	Bezeichnung		Wandstärke / Länge mm	VPE	Gewicht Stück	FIX Schalungshilfe mitbestellen
082504	UniCut Futterrohr DN 100	Fixlänge	200	1 Stück	0,87 kg	
082505	UniCut Futterrohr DN 100	Fixlänge	240	1 Stück	0,95 kg	
082506	UniCut Futterrohr DN 100	Fixlänge	250	1 Stück	0,97 kg	
082507	UniCut Futterrohr DN 100	Fixlänge	300	1 Stück	1,07 kg	
082508	UniCut Futterrohr DN 100	Fixlänge	350	1 Stück	1,17 kg	
082509	UniCut Futterrohr DN 100	Fixlänge	365	1 Stück	1,20 kg	
082511	UniCut Futterrohr DN 100	Fixlänge	400	1 Stück	1,27 kg	
082510	UniCut Futterrohr DN 100	Lagerlänge	500	1 Stück	1,42 kg	
082512	UniCut Futterrohr DN 150	Fixlänge	200	1 Stück	1,10 kg	
082513	UniCut Futterrohr DN 150	Fixlänge	240	1 Stück	1,22 kg	
082514	UniCut Futterrohr DN 150	Fixlänge	250	1 Stück	1,25 kg	
082516	UniCut Futterrohr DN 150	Fixlänge	300	1 Stück	1,40 kg	
082517	UniCut Futterrohr DN 150	Fixlänge	350	1 Stück	1,55 kg	
082518	UniCut Futterrohr DN 150	Fixlänge	365	1 Stück	1,59 kg	
082519	UniCut Futterrohr DN 150	Fixlänge	400	1 Stück	1,70 kg	
082515	UniCut Futterrohr DN 150	Lagerlänge	500	1 Stück	1,89 kg	
082521	UniCut Futterrohr DN 200	Fixlänge	200	1 Stück	1,33 kg	
082522	UniCut Futterrohr DN 200	Fixlänge	240	1 Stück	1,49 kg	
082523	UniCut Futterrohr DN 200	Fixlänge	250	1 Stück	1,53 kg	
082524	UniCut Futterrohr DN 200	Fixlänge	300	1 Stück	1,72 kg	
082525	UniCut Futterrohr DN 200	Fixlänge	350	1 Stück	1,92 kg	
082526	UniCut Futterrohr DN 200	Fixlänge	365	1 Stück	1,98 kg	
082527	UniCut Futterrohr DN 200	Fixlänge	400	1 Stück	2,12 kg	
082520	UniCut Futterrohr DN 200	Lagerlänge	500	1 Stück	2,35 kg	



Mit Sägenuten für den Baustellenzuschnitt



Mit Wassersperre



Befestigung über den Spachtelflansch

FASO Futterrohr



Futterrohr aus Faserzement für die Durchführung von Rohren und Kabeln

- Geprüft in Anlehnung an die WU-Richtlinie gegen drückendes und nicht drückendes Wasser
- Die Außenrillung verbindet sich homogen und wasserundurchlässig mit dem Beton. Es ist keine zusätzliche Außenabdichtung nötig.
- Durchmesser DN 50 bis DN 800 sofort in allen Längen ab Lager lieferbar
- Passend für Ringraumdichtungen und Gliederketten



Art.Gr.
405

Sonderlängen

- Es sind alle Zwischenlängen lieferbar – wir berechnen den Preis der nächsthöheren Lagerabmessung.
- DN 50 bis DN 800 verlängerbar bis 1600 mm.
- DN 50 bis DN 400 mit Verschlussdeckel lieferbar, bitte mitbestellen.
- Wir teilen Ihnen mit, ob ein Versand mit Spedition oder Paketdienst erfolgt.

FASO Ø innen mm	Ø außen mm	Standardlängen												Verschluss- deckel oder FIX Schalungshilfe mitbestellen
		200 mm	240 mm	250 mm	300 mm	350 mm	365 mm	400 mm	500 mm	600 mm	800 mm	1000 mm	1200 mm	
DN 50 Gewicht/Stk.	90	080020 1,82 kg	080021 2,18 kg	080022 2,27 kg	080023 2,73 kg	080024 3,18 kg	080025 3,32 kg	080026 3,64 kg	080027 4,55 kg	080028 5,46 kg	080029 7,27 kg	080030 9,09 kg	080031 10,91 kg	
DN 80 Gewicht/Stk.	120	080210 2,58 kg	080211 3,09 kg	080212 3,22 kg	080213 3,86 kg	080214 4,51 kg	080215 4,70 kg	080216 5,15 kg	080217 6,44 kg	080218 7,73 kg	080918 10,30 kg	080950 12,88 kg	080219 15,46 kg	
DN 100 Gewicht/Stk.	140	080220 3,39 kg	080221 4,07 kg	080222 4,24 kg	080223 5,09 kg	080224 5,94 kg	080225 6,19 kg	080226 6,78 kg	080227 8,48 kg	080228 10,18 kg	080921 13,33 kg	080952 16,96 kg	080229 20,35 kg	
DN 125 Gewicht/Stk.	165	080230 3,81 kg	080231 4,57 kg	080232 4,76 kg	080233 5,71 kg	080234 6,66 kg	080235 6,95 kg	080236 7,62 kg	080237 9,52 kg	080238 11,42 kg	080922 15,45 kg	080954 19,04 kg	080239 22,85 kg	
DN 150 Gewicht/Stk.	190	080240 4,32 kg	080241 5,18 kg	080242 5,40 kg	080243 6,48 kg	080244 7,56 kg	080245 7,88 kg	080246 8,64 kg	080247 10,80 kg	080248 12,96 kg	080924 17,27 kg	080956 21,59 kg	080249 25,91 kg	
DN 200 Gewicht/Stk.	250	080250 7,18 kg	080251 8,62 kg	080252 8,98 kg	080253 10,78 kg	080254 12,57 kg	080255 13,11 kg	080256 14,37 kg	080257 17,96 kg	080258 21,55 kg	080926 28,74 kg	080958 35,92 kg	080259 43,10 kg	
DN 250 Gewicht/Stk.	300	080260 8,94 kg	080261 10,73 kg	080262 11,17 kg	080263 13,41 kg	080264 15,64 kg	080265 16,31 kg	080266 17,88 kg	080267 22,35 kg	080268 26,82 kg	080928 35,76 kg	080960 44,70 kg	080269 53,64 kg	
DN 300 Gewicht/Stk.	350	080270 10,07 kg	080271 12,09 kg	080272 12,59 kg	080273 15,11 kg	080274 17,63 kg	080275 18,38 kg	080276 20,14 kg	080277 25,18 kg	080278 30,22 kg	080930 40,29 kg	080962 50,36 kg	080279 60,43 kg	
DN 350 Gewicht/Stk.	400	080280 11,59 kg	080281 13,91 kg	080282 14,49 kg	080283 17,39 kg	080284 20,28 kg	080285 21,15 kg	080286 23,18 kg	080287 28,98 kg	080288 34,77 kg	080932 46,36 kg	080964 57,96 kg	080289 69,55 kg	
DN 400 Gewicht/Stk.	460	080290 15,76 kg	080291 18,91 kg	080292 19,70 kg	080293 23,64 kg	080294 27,58 kg	080295 28,77 kg	080296 31,52 kg	080297 39,41 kg	080298 47,29 kg	080934 63,05 kg	080966 78,81 kg	080299 94,57 kg	
DN 450 Gewicht/Stk.	510	080300 18,08 kg	080301 21,70 kg	080302 22,60 kg	080303 27,12 kg	080304 31,64 kg	080305 33,00 kg	080306 36,16 kg	080307 45,20 kg	080308 54,24 kg	080936 72,33 kg	080968 90,41 kg	080309 108,49 kg	Keine Verschlussdeckel lieferbar DN 450 – DN 800
DN 500 Gewicht/Stk.	570	080310 23,70 kg	080311 28,44 kg	080312 29,63 kg	080313 35,56 kg	080314 41,48 kg	080315 43,26 kg	080316 47,41 kg	080317 59,26 kg	080318 71,11 kg	080938 94,82 kg	080970 118,52 kg	080319 142,22 kg	
DN 600 Gewicht/Stk.	670	080320 28,32 kg	080321 33,98 kg	080322 35,39 kg	080323 42,47 kg	080324 49,55 kg	080325 51,67 kg	080326 56,63 kg	080327 70,79 kg	080328 84,94 kg	080940 113,26 kg	080972 141,57 kg	080329 169,88 kg	
DN 700 Gewicht/Stk.	780	080330 38,22 kg	080331 45,86 kg	080332 47,77 kg	080333 57,32 kg	080334 66,88 kg	080335 69,74 kg	080336 76,43 kg	080337 95,54 kg	080338 114,65 kg	080942 152,86 kg	080974 191,08 kg	080339 229,29 kg	
DN 800 Gewicht/Stk.	880	080340 42,17 kg	080341 50,61 kg	080342 52,72 kg	080343 63,26 kg	080344 73,80 kg	080345 76,96 kg	080346 84,35 kg	080347 105,43 kg	080348 126,52 kg	080944 168,69 kg	080976 210,86 kg	080349 253,03 kg	

FASO Futterrohr



NEW! geteilt

Bei bereits verlegten Medienleitungen können die FASO Futterrohre in geteilter Ausführung nachträglich eingebaut und verklebt werden.

- Gegen drückendes und nicht drückendes Wasser
- Durchmesser DN 50 bis DN 400 sofort lieferbar

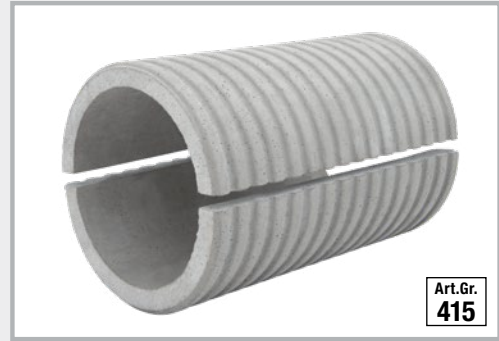

FASO geteilt	Ø innen mm	Ø außen mm	Standardlängen									
			200 mm	240 mm	250 mm	300 mm	350 mm	365 mm	400 mm	500 mm	600 mm	800 mm
DN 50 Gewicht/Stk.	90	080020T 1,82 kg	080021T 2,18 kg	080022T 2,27 kg	080023T 2,73 kg	080024T 3,18 kg	080025T 3,32 kg	080026T 3,64 kg	080027T 4,55 kg	080028T 5,46 kg	080029T 7,27 kg	080030T 9,09 kg
DN 80 Gewicht/Stk.		120	080210T 2,58 kg	080211T 3,09 kg	080212T 3,22 kg	080213T 3,86 kg	080214T 4,51 kg	080215T 4,70 kg	080216T 5,15 kg	080217T 6,44 kg	080218T 7,73 kg	080918T 10,30 kg
DN 100 Gewicht/Stk.	140		080220T 3,39 kg	080221T 4,07 kg	080222T 4,24 kg	080223T 5,09 kg	080224T 5,94 kg	080225T 6,19 kg	080226T 6,78 kg	080227T 8,48 kg	080228T 10,18 kg	080921T 13,33 kg
DN 125 Gewicht/Stk.		165	080230T 3,81 kg	080231T 4,57 kg	080232T 4,76 kg	080233T 5,71 kg	080234T 6,66 kg	080235T 6,95 kg	080236T 7,62 kg	080237T 9,52 kg	080238T 11,42 kg	080922T 15,45 kg
DN 150 Gewicht/Stk.	190		080240T 4,32 kg	080241T 5,18 kg	080242T 5,40 kg	080243T 6,48 kg	080244T 7,56 kg	080245T 7,88 kg	080246T 8,64 kg	080247T 10,80 kg	080248T 12,96 kg	080924T 17,27 kg
DN 200 Gewicht/Stk.		250	080250T 7,18 kg	080251T 8,62 kg	080252T 8,98 kg	080253T 10,78 kg	080254T 12,57 kg	080255T 13,11 kg	080256T 14,37 kg	080257T 17,96 kg	080258T 21,55 kg	080926T 28,74 kg
DN 250 Gewicht/Stk.	300		080260T 8,94 kg	080261T 10,73 kg	080262T 11,17 kg	080263T 13,41 kg	080264T 15,64 kg	080265T 16,31 kg	080266T 17,88 kg	080267T 22,35 kg	080268T 26,82 kg	080928T 35,76 kg
DN 300 Gewicht/Stk.		350	080270T 10,07 kg	080271T 12,09 kg	080272T 12,59 kg	080273T 15,11 kg	080274T 17,63 kg	080275T 18,38 kg	080276T 20,14 kg	080277T 25,18 kg	080278T 30,22 kg	080930T 40,29 kg
DN 350 Gewicht/Stk.	400		080280T 11,59 kg	080281T 13,91 kg	080282T 14,49 kg	080283T 17,39 kg	080284T 20,28 kg	080285T 21,15 kg	080286T 23,18 kg	080287T 28,98 kg	080288T 34,77 kg	080932T 46,36 kg
DN 400 Gewicht/Stk.		460	080290T 15,76 kg	080291T 18,91 kg	080292T 19,70 kg	080293T 23,64 kg	080294T 27,58 kg	080295T 28,77 kg	080296T 31,52 kg	080297T 39,41 kg	080298T 47,29 kg	080934T 63,05 kg



Einbau

1

1. Mitgelieferte Abstandhalter auf die Schnittkante der unteren Schale legen und PROTECT Easy 1K (Art.-Nr. 040030) auf die Schnittkanten aufbringen (Verbrauch: beidseitig ca. 150 g/m). Der Betonkleber PROTECT Easy 1K muss zusätzlich bestellt werden.



2

2. Die Oberschale auflegen und andrücken, so dass sich der Kleber aus der Fuge drückt. Dabei ist darauf zu achten, dass die Abstandhalter in ihrer Position bleiben. Die Fugen im Inneren des Futterrohrs glatt ziehen, um eine saubere Fläche für den evtl. Einbau einer Ringraumdichtung zu erhalten.



Verklebung

PROTECT Easy 1K

PROTECT Easy 1K (Art.-Nr. 040030)
Einkomponentiger Betonkleber
auf Polymerbasis





Für die wasserundurchlässige Verklebung aller Faserzementmuerstärken und Futterrohre aus Faserzement. **Sie finden den Kleber auf Seite 94 in unserem Gesamtkatalog.**

FASO Futterrohr

NEW! mit montiertem Flansch

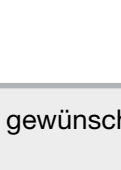
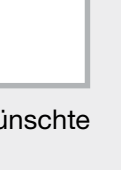
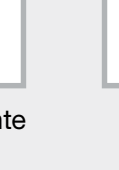
- Gegen drückendes und nicht drückendes Wasser
- Mit Klebeflansch nach DIN 18533
- In Verbindung mit folgenden Abdichtungsstoffen einsetzbar:
 - Dickbeschichtung
 - Dichtungsschlämme
 - Alle gängigen Außenabdichtungen
 - Anbindung Frischbetonverbundfolie mittels Flüssigkunststoff



FASO Ø innen mm	Flansch Abmessungen: Außendurchmesser x Stärke	Flansch- über- stand mm	Standardlängen									Verschluss- deckel oder FIX Schalungshilfe mitbestellen
			200 mm	240 mm	250 mm	300 mm	350 mm	365 mm	400 mm	500 mm	600 mm	
DN 50 Gewicht/Stk.	250 x 12,5 mm	100	080020F 2,42 kg	080021F 2,78 kg	080022F 2,87 kg	080023F 3,33 kg	080024F 3,78 kg	080025F 3,92 kg	080026F 4,24 kg	080027F 5,15 kg	080028F 6,06 kg	
DN 80 Gewicht/Stk.	250 x 12,5 mm	85	080210F 3,13 kg	080211F 3,64 kg	080212F 3,77 kg	080213F 4,41 kg	080214F 5,06 kg	080215F 5,25 kg	080216F 5,70 kg	080217F 6,99 kg	080218F 8,28 kg	
DN 100 Gewicht/Stk.	300 x 12,5 mm	100	080220F 4,19 kg	080221F 4,87 kg	080222F 5,04 kg	080223F 5,89 kg	080224F 6,74 kg	080225F 6,99 kg	080226F 7,58 kg	080227F 9,28 kg	080228F 10,98 kg	
DN 125 Gewicht/Stk.	325 x 12,5 mm	100	080230F 4,71 kg	080231F 5,47 kg	080232F 5,66 kg	080233F 6,61 kg	080234F 7,56 kg	080235F 7,85 kg	080236F 8,52 kg	080237F 10,42 kg	080238F 12,32 kg	
DN 150 Gewicht/Stk.	350 x 12,5 mm	100	080240F 5,32 kg	080241F 6,18 kg	080242F 6,40 kg	080243F 7,48 kg	080244F 8,56 kg	080245F 8,88 kg	080246F 9,64 kg	080247F 11,80 kg	080248F 13,96 kg	
DN 200 Gewicht/Stk.	400 x 12,5 mm	100	080250F 8,38 kg	080251F 9,82 kg	080252F 10,18 kg	080253F 11,98 kg	080254F 13,77 kg	080255F 14,31 kg	080256F 15,57 kg	080257F 19,16 kg	080258F 22,75 kg	
DN 250 Gewicht/Stk.	450 x 12,5 mm	100	080260F 10,34 kg	080261F 12,13 kg	080262F 12,57 kg	080263F 14,81 kg	080264F 17,04 kg	080265F 17,71 kg	080266F 19,28 kg	080267F 23,75 kg	080268F 28,22 kg	
DN 300 Gewicht/Stk.	500 x 12,5 mm	100	080270F 11,67 kg	080271F 13,69 kg	080272F 14,19 kg	080273F 16,71 kg	080274F 19,23 kg	080275F 19,98 kg	080276F 21,74 kg	080277F 26,78 kg	080278F 31,82 kg	

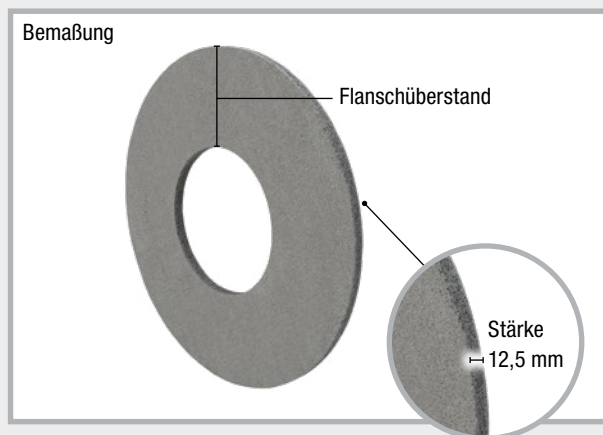
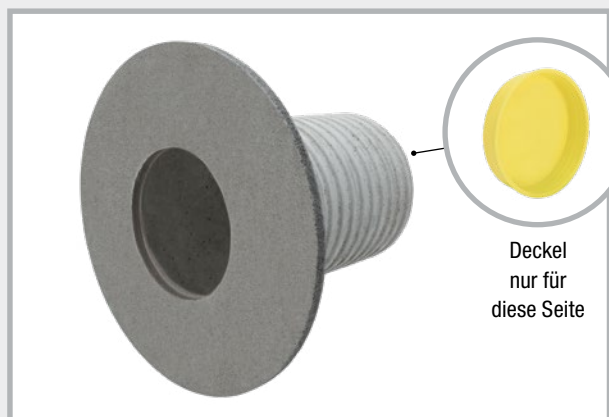

Der Flansch wird bei uns auf das gewünschte Futterrohr aufgebracht.

WELLO Aktivfutterrohr

Art.Gr.
404

Wo es nicht möglich ist mit Mauerkragern zu arbeiten, werden Futterrohre eingebaut, durch die später das Mediumrohr wasserdicht ins Bauwerk geführt wird. Das kostengünstige PE-Futterrohr ist in den Durchmessern 100 bis 400 mm kurzfristig ab Lager lieferbar. Das Rohr ist innen glatt. Die wellige Außenseite verkrallt sich mit dem Beton, zwei mittig umlaufend aufgebrachte Quellbänder verhindern zusätzlich, dass Wasser ins Bauwerk gelangt.

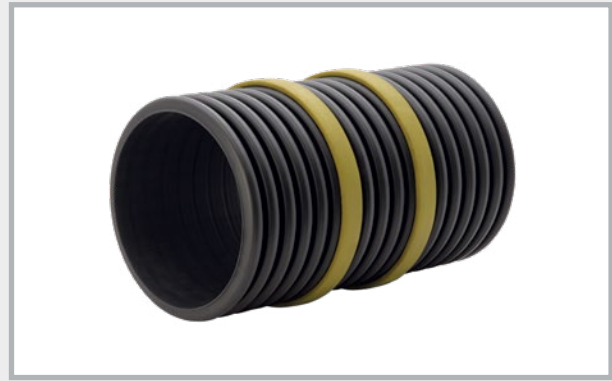

Geprüft auf Dichtigkeit bis 20 m Wassersäule

WELLO Ø innen mm	Standardlängen									Verschlussdeckel oder FIX Schalungshilfe mitbestellen
	200 mm	240 mm	250 mm	300 mm	350 mm	365 mm	400 mm	500 mm	600 mm	
DN 100 Gewicht/Stk.	080130 0,63 kg	080131 0,66 kg	080132 0,66 kg	080133 0,69 kg	080134 0,72 kg	080135 0,73 kg	080136 0,75 kg	080137 0,81 kg	080138 0,87 kg	
DN 125 Gewicht/Stk.	080140 0,82 kg	080141 0,86 kg	080142 0,87 kg	080143 0,92 kg	080144 0,97 kg	080145 0,98 kg	080146 1,02 kg	080147 1,12 kg	080148 1,22 kg	
DN 150 Gewicht/Stk.	080150 0,96 kg	080151 1,00 kg	080152 1,02 kg	080153 1,07 kg	080154 1,12 kg	080155 1,14 kg	080156 1,18 kg	080157 1,29 kg	080158 1,39 kg	
DN 200 Gewicht/Stk.	080160 1,48 kg	080161 1,58 kg	080162 1,60 kg	080163 1,72 kg	080164 1,83 kg	080165 1,87 kg	080166 1,95 kg	080167 2,18 kg	080168 2,41 kg	
*DN 250 Gewicht/Stk.	080170 2,00 kg	080171 2,15 kg	080172 2,19 kg	080173 2,37 kg	080174 2,55 kg	080175 2,61 kg	080176 2,74 kg	080177 3,10 kg	080178 3,47 kg	
DN 300 Gewicht/Stk.	080180 2,55 kg	080181 2,76 kg	080182 2,81 kg	080183 3,08 kg	080184 3,34 kg	080185 3,42 kg	080186 3,60 kg	080187 4,12 kg	080188 4,65 kg	
*DN 350 Gewicht/Stk.	080190 3,22 kg	080191 3,52 kg	080192 3,59 kg	080193 3,97 kg	080194 4,34 kg	080195 4,45 kg	080196 4,72 kg	080197 5,47 kg	080198 6,22 kg	
DN 400 Gewicht/Stk.	080200 3,88 kg	080201 4,26 kg	080202 4,36 kg	080203 4,83 kg	080204 5,30 kg	080205 5,45 kg	080206 5,78 kg	080207 6,73 kg	080208 7,68 kg	

Sonderlängen: Es sind alle Zwischengrößen lieferbar.
Maximale Futterrohrlänge 2000 mm

* DN 250 + DN 350 Abdichtung nur mit Gliederkette

Wir empfehlen den Einbau mit Verschlussdeckeln

DURO Plus Hochdruck-Futterrohr



Art.Gr.
403

DURO Plus sind hochdruckbeständige Futterrohre für die sichere und dauerhafte Durchleitung von Rohren und Leitungen in Gebäude. Werkseitig werden die Futterrohre mit einem Dichtkragen versehen, der einem Wasserdruck bis 70 m Wassersäule standhält und zuverlässig vor Radoneintritt schützt.

Die Durchmesser DN 50 bis DN 300 sind innerhalb weniger Tage lieferbar. Bitte geben Sie an, ob die Futterrohre mit oder ohne Deckel geliefert werden sollen.



DURO Ø innen mm	Ø außen mm	Standardlängen												Verschluss- deckel oder FIX Schalungshilfe mitbestellen
		200 mm	240 mm	250 mm	300 mm	350 mm	365 mm	400 mm	500 mm	600 mm	800 mm	1000 mm	1200 mm	
DN 50 Gewicht/Stk.	54	090010 0,35 kg	090013 0,37 kg	090016 0,38 kg	090019 0,40 kg	090022 0,42 kg	090025 0,43 kg	090028 0,45 kg	090031 0,49 kg	090034 0,54 kg	090037 0,63 kg	090040 0,73 kg	090043 0,82 kg	
DN 80 Gewicht/Stk.	85	090050 0,31 kg	090053 0,35 kg	090056 0,36 kg	090059 0,41 kg	090062 0,46 kg	090065 0,47 kg	090068 0,51 kg	090071 0,60 kg	090074 0,70 kg	090077 0,89 kg	090080 1,09 kg	090083 1,28 kg	
DN 100 Gewicht/Stk.	110	090110 0,67 kg	090113 0,76 kg	090116 0,79 kg	090119 0,91 kg	090122 1,04 kg	090125 1,07 kg	090128 1,16 kg	090131 1,41 kg	090134 1,65 kg	090137 2,15 kg	090140 2,64 kg	090143 3,13 kg	
DN 125 Gewicht/Stk.	137	090150 0,78 kg	090153 0,90 kg	090156 0,93 kg	090159 1,08 kg	090162 1,23 kg	090165 1,27 kg	090168 1,38 kg	090171 1,67 kg	090174 1,97 kg	090177 2,56 kg	090180 3,16 kg	090183 3,75 kg	
DN 150 Gewicht/Stk.	162	090210 0,91 kg	090213 1,05 kg	090216 1,08 kg	090219 1,26 kg	090222 1,44 kg	090225 1,49 kg	090228 1,61 kg	090231 1,97 kg	090234 2,32 kg	090237 3,03 kg	090240 3,73 kg	090243 4,44 kg	
DN 200 Gewicht/Stk.	214	090250 1,44 kg	090253 1,68 kg	090256 1,74 kg	090259 2,03 kg	090262 2,32 kg	090265 2,41 kg	090268 2,62 kg	090271 3,20 kg	090274 3,79 kg	090277 4,96 kg	090280 6,14 kg	090283 7,31 kg	
DN 250 Gewicht/Stk.	264	090310 1,71 kg	090313 2,00 kg	090316 2,07 kg	090319 2,42 kg	090322 2,77 kg	090325 2,88 kg	090328 3,13 kg	090331 3,83 kg	090334 4,54 kg	090337 5,95 kg	090340 7,37 kg	090343 8,78 kg	
DN 300 Gewicht/Stk.	316	090350 2,57 kg	090353 3,00 kg	090356 3,11 kg	090359 3,66 kg	090362 4,21 kg	090365 4,37 kg	090368 4,75 kg	090371 5,85 kg	090374 6,94 kg	090377 9,13 kg	090380 11,31 kg	090383 13,50 kg	

Sonderlängen: Es sind alle Zwischengrößen lieferbar.
Längen bis 3000 mm lieferbar.

Wir empfehlen den Einbau mit Verschlussdeckeln



Fertigung nach Ihren Vorgaben möglich

1 QUELLBÄNDER
2 FUGENBLECHE
3 INJEKTIONSSCHLÄUCHE BAUCHEMIE
4 HAUSEINFÜHRUNGEN
5 BLITZSCHUTZ
6 SCHALUNGSZUBEHÖR

MASTERTEC

Kabeldurchführung MKD 150



Bleiben Sie flexibel mit der Kabeldurchführung MKD 150

Die Kabeldurchführung MKD 150 wird in Wandstärke produziert und setzt sich aus 2 Dichtpackungen, einer werkseitig montierten Hochdruckwassersperre und einem bis 30 m Wassersäule druckdichten Verschlussdeckel zusammen. Die Bajonettanschlüsse sind kompatibel mit allen gängigen Systemen.

- Flexibler Anschluss von Leitungen bei Neubauten
- Abdichtung durch RONDO Base Mauerkragen
- Stabile Ausführung durch Vollwandmaterial
- Kompatibel mit allen gängigen Systemen

Wir empfehlen die Abdichtung mit Ringraumdichtungen.
Mit diesem System erzielen Sie die höchsten Druckbeständigkeiten.

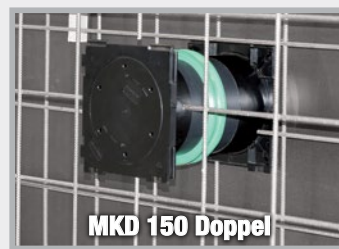
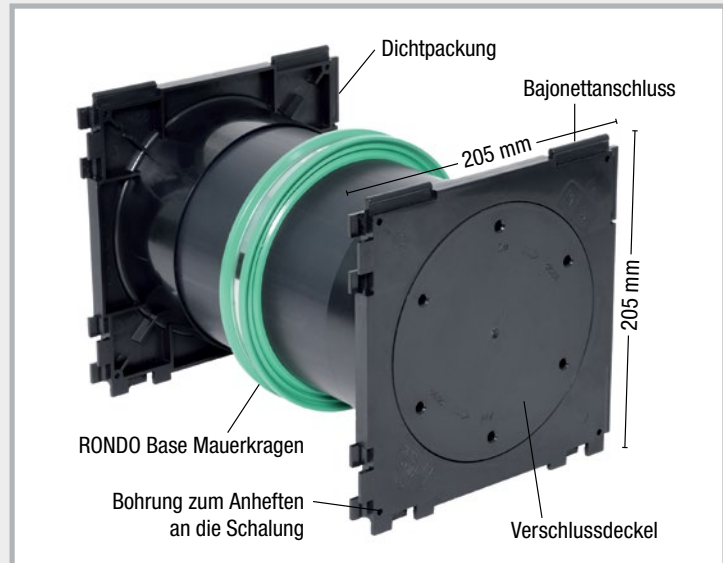



MKD 150 Doppel
Dichtpackung auf beiden Seiten



MKD 150 Einfach
Dichtpackung auf einer Seite,
Verschlussdeckel auf der anderen

Lieferprogramm

Art.Gr.
411

MKD 150 – Ausführung Doppel				MKD 150 – Ausführung Einfach			
Art.-Nr.	Wandstärke	VPE	Gewicht Stück	Art.-Nr.	Wandstärke	VPE	Gewicht Stück
162410	180 mm	1 Stk.	1,30 kg	162460	180 mm	1 Stk.	1,10 kg
162415	200 mm	1 Stk.	1,40 kg	162465	200 mm	1 Stk.	1,20 kg
162420	240 mm	1 Stk.	1,50 kg	162470	240 mm	1 Stk.	1,30 kg
162425	250 mm	1 Stk.	1,60 kg	162475	250 mm	1 Stk.	1,40 kg
162430	300 mm	1 Stk.	1,70 kg	162480	300 mm	1 Stk.	1,50 kg
162435	350 mm	1 Stk.	1,90 kg	162485	350 mm	1 Stk.	1,70 kg
162440	365 mm	1 Stk.	1,95 kg	162490	365 mm	1 Stk.	1,80 kg
162445	400 mm	1 Stk.	2,10 kg	162495	400 mm	1 Stk.	1,90 kg
162400	Schlüssel zum Öffnen des Verschlussdeckels						

Weitere Wandstärken auf Anfrage

MASTER-RING Ringraumdichtungen auf Anfrage. Wir benötigen von Ihnen die Außendurchmesser der Leitungen und Rohre, die durchgeführt werden.

STEELO Edelstahlfutterrohr

mit wasserundurchlässigem Mittelflansch
für drückendes und nichtdrückendes Wasser

STEELO Futterrohre werden aus V2A oder V4A Edelstahl gefertigt. Der Mittelflansch wird wasserundurchlässig aufgeschweißt.

■ Sehr gute chemische und thermische Beständigkeit



Art.Gr.
406

STEELO V2A Futterrohr auf Anfrage

STEELO Ø innen mm	Abmessungen						
	200 mm	240 mm	250 mm	300 mm	350 mm	365 mm	400 mm
DN 80	081200	081240	081250	081300	081350	081365	081400
DN 100	082200	082240	082250	082300	082350	082365	082400
DN 125	083200	083240	083250	083300	083350	083365	083400
DN 150	084200	084240	084250	084300	084350	084365	084400
DN 200	085200	085240	085250	085300	085350	085365	085400
DN 250	086200	086240	086250	086300	086350	086365	086400
DN 300	087200	087240	087250	087300	087350	087365	087400

Ausführung V4A = auf Anfrage

Zubehör für Futterrohre Verschlussdeckel + Schalungshilfe für Futterrohre



Art.Gr.
452

Beispiel FASO

	Durchmesser mm									
	50	80	100	125	150	200	250	300	350	400
Art.-Nr.	090403	090401	090400	090402	090404	090406	090408	090410	090412	090414
Gewicht/Stk.	0,005 kg	0,02 kg	0,02 kg	0,03 kg	0,05 kg	0,08 kg	0,12 kg	0,13 kg	0,40 kg	0,45 kg

KG-Muffenring für KG-Rohrdurchführungen Typ Fließrichtung

Art.Gr.
451

Art.-Nr.	Typ	VPE	Gewicht / Stück
080476	MFR 110	1 Stück	0,05 kg
080477	MFR 125	1 Stück	0,06 kg
080478	MFR 160	1 Stück	0,08 kg
080479	MFR 200	1 Stück	0,13 kg



Muffenring auf
DL 110/500

Folienflansch Abm. 50 x 50 cm für Futterrohre inkl. Montageband

Art.Gr.
453

	Durchmesser Futterrohr in mm					
	50	80	100	125	150	200
Art. Nr.	090388	090389	090390	090391	090392	090393
Gewicht/Stk.	0,19 kg	0,20 kg	0,43 kg	0,45 kg	0,47 kg	0,70 kg



Folienflansch aus PVC-Folie
1,5 mm, öl- und bitumenbeständig,
schweißbar mit dem Heißluftföhn,
klebbar mit Quellschweißmittel

Für die Fixierung des Folienflanschs am Bauteil empfehlen wir den
Quellbandkleber POWER.

MASTERTEC Connector



Anschlussdichtung

Mit der MASTERTEC Connector-Anschlussdichtung lassen sich gewellte Kabelschutzrohre (Wellrohre) oder KG-Rohre fachgerecht an Kernbohrungen oder Futterrohre anschließen.

- Druckwasserdicht: Wellrohr: bis 10 m Wassersäule
KG-Rohr: bis 20 m Wassersäule
- Einfache Montage
- Abgestimmt auf gängige Wellrohr-Außendurchmesser und KG-Rohr \varnothing 110 mm



Abmessungen

Art.Gr.
431

Art.-Nr.	Typ	\varnothing Futterrohr / Kernbohrung	\varnothing Anschlussrohr	VPE	Gewicht Stück
090850	MC 100 / 75 W	100 mm	Wellrohr \varnothing 75 mm	1 Stk.	0,57 kg
090852	MC 150 / 90 W	150 mm	Wellrohr \varnothing 90 mm	1 Stk.	1,01 kg
090854	MC 150 / 110 W	150 mm	Wellrohr \varnothing 110 mm	1 Stk.	0,91 kg
090856	MC 150 / 110 KG	150 mm	KG-Rohr \varnothing 110 mm	1 Stk.	0,88 kg

Einbau mit Wellrohr

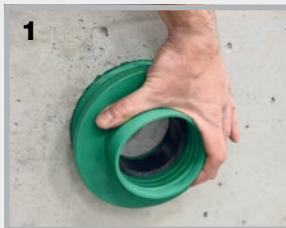

1. Die Anschlussdichtung wird in der Kernbohrung / im Futterrohr positioniert, ...

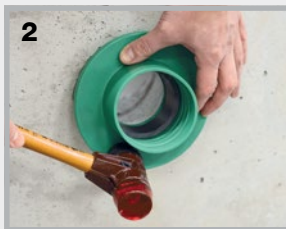

2. ... mit einem Gummihammer komplett eingeschlagen, ...

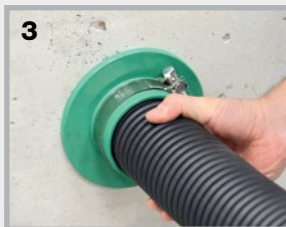

3. ... die Spannschelle über die Anschlussdichtung gelegt und das Anschlussrohr bis zum Anschlag eingeschoben, ...

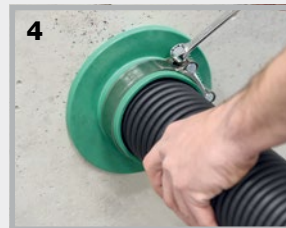

4. ... die Spannschelle mit einem Ringschlüssel handfest angezogen, ...

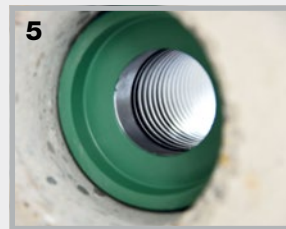

5. ... das Kabelschutzrohr ist druckwasserdicht an die Kernbohrung oder das Futterrohr angeschlossen.

Einbau mit KG - Rohr



1. Der Einbau erfolgt in gleicher Weise wie beim Kabelschutzrohr, ...



2. ... das KG Rohr wird komplett durch die Dichtung geschoben und die Spannschelle mit einem Ringschlüssel handfest angezogen.

Ringraumdichtungen, Gliederketten + FLEX 2000



MASTER-RING
Ringraumdichtung

Seite 121



MASTER-RING Supersoft

Seite 122



MASTER-RING Blindstopfen

Seite 122



MASTER-RING Multi

Seite 123 – 124



MASTER-RING Multi Mehrfach

Seite 125



MASTER-RING Mehrfach

Seite 126



FLEX 2000

Seite 127



MASTER-SEAL
Gliederkettenabdichtung

Seite 128 – 129

MASTER-RING

Ringraumdichtungen aus Edelstahl V2A



Dichtungseinsätze für Futterrohre und Kernbohrungen

- Eine Dichtung gegen drückendes und nichtdrückendes Wasser
- Druckdicht bis 30 m Wassersäule, bei Lagesicherung bis 50 m
- Gummidicke 40 mm
- Stahlteile und Schrauben aus V2A-Edelstahl
- Erfüllen die Anforderungen der FHRK-Prüfgrundlage GE 101



Einbau: Nach dem Einlegen der Ringraumdichtung und dem Durchführen des Mediumrohres werden die Schrauben über Kreuz angezogen. Jede Schraube mehrmals um eine Umdrehung anziehen, damit sich der Dichterring gleichmäßig auspresst. Maximales Drehmoment M6 = 5 Nm, M8 = 10 Nm, M10 = 15 Nm, M12 = 20 Nm. Nach 1 – 2 Stunden noch einmal nachziehen.

Ø Futterrohr / Kernbohrung	Mediumrohr in mm		Gewicht Stück	geschlossene Ausführung	geteilte Ausführung
	von	bis		Art.-Nr.	Art.-Nr.
50	6	12	0,19 kg	120080	
80	20	28	0,39 kg	120100	
80	32	40	0,36 kg	120105	
80	48	50	0,32 kg	120095	
100	15	22	0,58 kg	120107	
100	20	28	0,60 kg	120110	
100	25	32	0,60 kg	120112	
100	32	40	0,58 kg	120115	
100	36	44	0,56 kg	120120	
100	46	56	0,48 kg	120125	120125T
100	55	65	0,51 kg	120130	
125	55	64	0,74 kg	120145	
125	70	78	0,67 kg	120150	
150	46	54	1,53 kg	120152	
150	56	66	1,31 kg	120153	
150	69	78	1,24 kg	120155	
150	79	91	1,17 kg	120160	
150	85	94	1,07 kg	120165	
150	98	110	0,96 kg	120170	120170T
200	88	103	2,13 kg	120172	
200	108	115	2,03 kg	120175	120175T
200	116	126	1,91 kg	120180	120180T
200	132	141	1,51 kg	120185	
200	135	144	1,48 kg	120190	
200	150	160	1,41 kg	120192	120192T
250	135	144	2,86 kg	120195	
250	140	149	3,02 kg	120197	
250	150	159	2,69 kg	120200	
250	157	162	2,65 kg	120205	120205T
250	174	181	2,24 kg	120210	
250	178	187	2,16 kg	120215	
250	197	202	1,84 kg	120216	120216T
250	204	210	1,77 kg	120218	
300	193	204	3,49 kg	120225	
300	218	226	3,17 kg	120230	
350	224	233	5,44 kg	120235	
350	249	258	4,98 kg	120240	
350	270	282	3,64 kg	120242	
400	270	280	6,14 kg	120245	
400	279	288	6,06 kg	120250	
400	304	313	5,47 kg	120255	
400	314	323	4,57 kg	120260	
400	320	330	4,44 kg	120265	

Weitere Liefermöglichkeiten: Stahlteile + Schrauben in V4A Edelstahl; Gummi aus NBR oder in Trinkwasserqualität auf Anfrage

MASTER-RING Supersoft

Ringraumdichtung für gewellte und dünnwandige Medienrohre

- Druckdicht bis 10 m Wassersäule
- Weiche Gummimischung für gewellte und dünnwandige Medienrohre
- Gummidicke 2 x 40 mm
- Stahlteile und Schrauben aus V2A-Edelstahl

**Art.Gr.
437**

Kernbohrung mm Futterrohr FASO/ WELLO/DURO Plus	Art.-Nr.	Mediumrohr in mm		VPE	Gewicht Stück
		von	bis		
100	120280	46	56	1 Stück	0,73 kg
100	120282	55	65	1 Stück	0,72 kg
150	120284	69	78	1 Stück	1,88 kg
150	120286	85	94	1 Stück	1,57 kg
150	120288	98	110	1 Stück	1,32 kg
200	120290	108	115	1 Stück	3,04 kg
200	120292	119	128	1 Stück	2,52 kg
200	120294	150	160	1 Stück	1,95 kg
250	120296	156	165	1 Stück	3,70 kg

Blindstopfen aus Edelstahl V2A

für Kernbohrung und Futterrohr

- Druckdicht bis 15 m Wassersäule
- Gummidicke 40 mm
- Stahlteile und Schrauben aus V2A-Edelstahl

**Art.Gr.
438**

DN	Art.-Nr.	VPE	Gewicht / Stück
50	120518	1 Stück	0,20 kg
80	120520	1 Stück	0,49 kg
100	120525	1 Stück	0,75 kg
125	120530	1 Stück	1,15 kg
150	120535	1 Stück	2,17 kg
200	120540	1 Stück	3,40 kg
250	120545	1 Stück	5,91 kg
300	120550	1 Stück	8,47 kg

Blindstopfen bis DN 1500 mm auf Anfrage



MASTER-RING Multi





Ringraumdichtungen mit Zwiebeltechnik



Eine Vielzahl von Einbaumöglichkeiten mit nur 4 Abmessungen

- Druckbeständig: 30 Meter Wassersäule für die geschlossene Ausführung
7,5 Meter Wassersäule für die geteilte Ausführung
- Druckplattenmaterial: V2A Edelstahl
- Schrauben & Muttern: V2A Edelstahl
- Gummimaterial: EPDM
- Breite des Gummis: 40 mm
- Beständigkeiten: sehr gute Beständigkeit gegen Alterung,
Witterung und Ozon

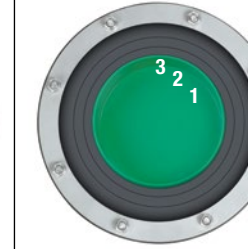

Art.Gr. 442				
	MASTER-RING Multi 100 geschlossen Art.-Nr. 120135	MASTER-RING Multi 150 geschlossen Art.-Nr. 120171	MASTER-RING Multi 200 geschlossen Art.-Nr. 120193	MASTER-RING Multi 250 geschlossen Art.-Nr. 120222
Gew./Stk.	0,61 kg	1,32 kg	1,73 kg	2,52 kg

Art.Gr. 443				
	NEW! MASTER-RING Multi 100 geteilt Art.-Nr. 120135T	NEW! MASTER-RING Multi 150 geteilt Art.-Nr. 120171T	NEW! MASTER-RING Multi 200 geteilt Art.-Nr. 120193T	NEW! MASTER-RING Multi 250 geteilt Art.-Nr. 120222T
Gew./Stk.	0,61 kg	1,32 kg	1,73 kg	2,52 kg

Ohne Innenstopfen	Mediumrohr in mm von bis 18 – 20 mm	Mediumrohr in mm von bis 62 – 64 mm	Mediumrohr in mm von bis 108 – 110 mm	Mediumrohr in mm von bis 158 – 160 mm
1. Ring	21 – 25 mm	74 – 76 mm	123 – 125 mm	168 – 170 mm
2. Ring	26 – 30 mm	88 – 90 mm	138 – 140 mm	178 – 180 mm
3. Ring	31 – 35 mm	108 – 110 mm	158 – 160 mm	198 – 200 mm
4. Ring	36 – 40 mm			208 – 210 mm
5. Ring	41 – 45 mm			
6. Ring	46 – 50 mm			
7. Ring	51 – 55 mm			
8. Ring	56 – 60 mm			
9. Ring	61 – 65 mm			

Einbau MASTER-RING Multi

Wenn Sie den Außendurchmesser des abzudichtenden Rohres ermittelt haben, bereiten Sie die MASTER-RING Multi für den Einbau vor.

Beispiel Multi 100

Beispiel Kernbohrung DN 100 und Mediumrohr-Außendurchmesser 18 mm



1

Sie entfernen nur den Innenstopfen.

Beispiel Kernbohrung DN 100 und Mediumrohr-Außendurchmesser 23 mm



2

Nach dem Entfernen des Innenstopfens lösen Sie den ersten Ring ...



3

... und schieben diesen durch die Ringraumdichtung.



4

Durchgeschobener 1. Ring

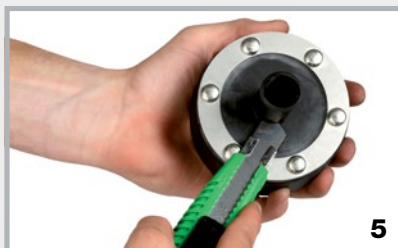

5

Mit einem Cutter den durchgeschobenen Ring einfach abschneiden.



6

Multi 100 fertig für den Einbau

Beispiel Multi 200

Beispiel Kernbohrung DN 200 und Mediumrohr-Außendurchmesser 110 mm



1

Sie entfernen nur den Innenstopfen.

Beispiel Kernbohrung DN 200 und Mediumrohr-Außendurchmesser 125 mm



2

Sie lösen den ersten Ring und schieben diesen durch die Dichtung.



3

Mit einem Cutter schneiden Sie den durchgeschobenen Ring ab und die Dichtung ist fertig für den Einbau.

Schutz der Kernbohrung mit Epoxidharz

- Mit MC-Injekt 1264 compact konservieren Sie dauerhaft die Kernbohrung.
- Verarbeitung auf trockenem Untergrund



MASTER-RING Multi Mehrfach

Stahlteile: V2A Edelstahl
 Ausführung: geteilt
 Gummimaterial: EPDM
 Breite des Gummis: 40 mm
 Beständigkeiten: sehr gute Beständigkeit gegen
 Alterung, Witterung und Ozon

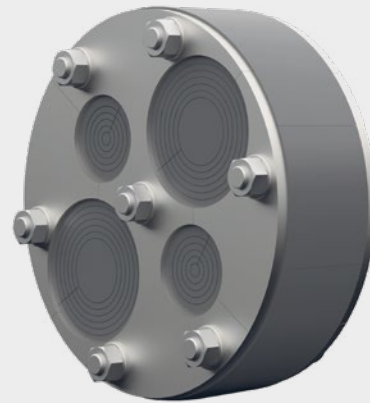

Art.Gr.
444

Ø Futterrohr / Kernbohrung	Art.-Nr.	Medienbereich				Gewicht Stück
		Anzahl Zwiebelemente	Ø /mm	Anzahl Zwiebelemente	Ø /mm	
100	120270	3	4 - 32			0,82 kg
100	120272	2	4 - 32	2	4 - 25	0,78 kg
150	120274	3	22 - 54			1,70 kg
150	120276	6	4 - 32			1,86 kg
150	120278	2	4 - 32	2	22 - 54	1,72 kg

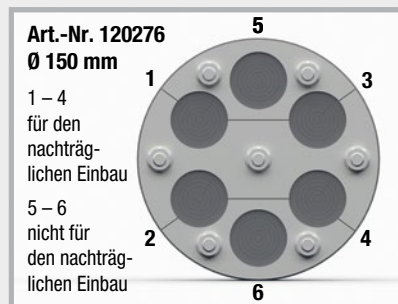
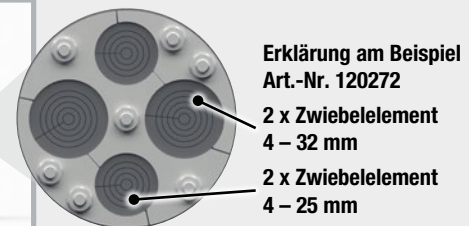

Einbau Multi Mehrfach

Beispiel Kernbohrung DN 100 und Mediumrohr-Außendurchmesser 15 mm mit Art.-Nr. 120270



Clappen Sie die geteilte Ringraumdichtung auf und entnehmen Sie den gewünschten segmentierten Stopfen.

Stülpen Sie das zu entfernende Zwiebelsegment heraus und trennen Sie es mit einem Cutter ab.

Der zugeschnittene Stopfen wird wieder eingesetzt und die Ringraumdichtung kann eingebaut werden.

MASTER-RING Mehrfach

Mehrfach-Mauerdurchführungen aus Edelstahl V2A für Kabel und Rohre

- Druckdicht bis 10 m Wassersäule
- Gummidicke 40 mm
- Stahlteile und Schrauben aus V2A-Edelstahl

Art.Gr.
439



Geteilte Ausführung



Montiert

Kernbohrung Futterrohr FASO / WELLO / DURO Plus	Art.-Nr.	Außendurchmesser Mediumrohr in mm	Gewicht Stück
50	120515	4 bis 20	0,39 kg
80	120410	4 bis 33 oder 40 oder 42	0,43 kg
100	120415	4 bis 33 oder 40 oder 42 oder 50	0,62 kg
125	120420	4 bis 33 oder 40 oder 42 oder 50	0,93 kg
150	120425	4 bis 33 oder 40 oder 42 oder 50	1,31 kg
	120495	Bohrung zusätzlich	

Grundsätzlich ist die technische Machbarkeit der Kombination aus Anzahl und Durchmesser der Medien im Hinblick auf den Minstdurchmesser der Kernbohrung bzw. des Futterrohrs zu prüfen. Bitte kontaktieren Sie hierzu unseren Verkaufssendienst.

Spannen der MASTER-RING Ringraumdichtungen

1. Setzen Sie die Ringraumdichtung in das Futterrohr oder die Kernbohrung ein.
2. Schieben Sie das Mediumrohr durch.
3. Ziehen Sie die Schrauben über Kreuz um eine Umdrehung an. Diesen Vorgang wiederholen Sie so oft, bis alle Schrauben mit dem entsprechenden Drehmoment angezogen sind. Nach 1 – 2 Stunden die Schrauben noch einmal nachziehen.

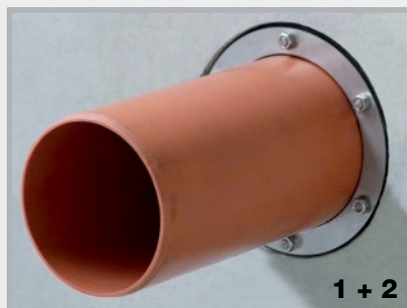

Schrauben immer über Kreuz anziehen, hier als Beispiel Schrauben 1 bis 6.



Muttern	Maximales Drehmoment (bei formstabilen Medienrohren)
M6	5 Nm
M8	10 Nm
M10	15 Nm
M12	20 Nm

FLEX 2000



Plastische, dampf- und wasserdichte Dichtungsmasse zur Abdichtung von Rohr- und Kabeldurchführungen in erdberührten Bauteilen. Verwendbar auch bei einströmendem Wasser zur Abdichtung von Leckstellen.



Geprüfte Ringspaltabdichtung (MFPA Leipzig) bis 7,5 m Wassersäule

Art.Gr. 450

Art.-Nr.	Artikel	VPE	Umverpackung	Gewicht
120610	FLEX 2000 Dichtpaste Schlauchbeutel 850 g	1 Stück	Karton à 20 Schlauchbeutel	0,88 kg
120620	Kartuschenpistole mit flexiblem Aufsatz	1 Stück		1,06 kg
120630	Flexibler Aufsatz	1 Stück		0,07 kg



Technische Daten

Konsistenz	pastös, standfest
Wärmebeständigkeit	+50 °C
Verarbeitungstemperatur	+5 °C bis +35 °C
Verbrauch	ca. 1,6 kg pro Liter Hohlraum
Lagerung	bei 20 °C 2 Jahre

Untergrund

Trocken, feucht oder nass. Der Untergrund muss fett-, teer- und ölfrei, sowie frei von losen Bestandteilen sein. Geeignete Untergründe sind: Beton, Ziegel, Mörtel, Putz und alle weiteren mineralischen Baustoffe, weiterhin Keramik, PVC, Polyethylen und Polypropylen.

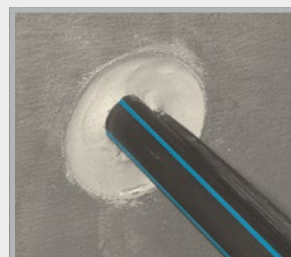
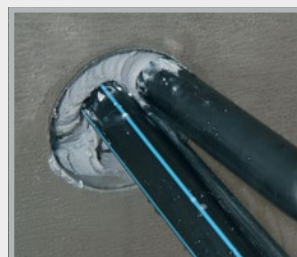
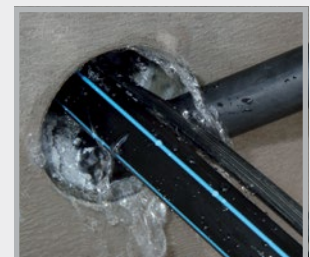

Verarbeitung

Vor der Verarbeitung wird FLEX 2000 mind. 30 Min. durch Lagerung in warmen Wasser auf ca. 35 – 40 °C erwärmt und somit auf Verarbeitungskonsistenz gebracht. Die Durchdringung ist innen mit einer geeigneten Bürste von Staub, Sand und sonstigen losen Bestandteilen zu reinigen. Vor der Verarbeitung von FLEX 2000 wird in ca. 10 cm Tiefe in der Durchführung ein Sicherungsblock mit einem 2K-PUR-Montageschaum hergestellt. Anschließend wird der FLEX 2000 Schlauchbeutel in die Kartuschenpistole eingespannt und von hinten nach vorne mit aufgesetzter flexibler Spritzdüse in einer Schichtdicke von mind. 12 cm in die Durchführung gepresst. Bei Kabeldurchführungen sollte nach beendeter Verpressung etwas an dem Kabel gerüttelt und eventuelle Hohlräume mit FLEX 2000 nachverpresst werden. Es ist darauf zu achten, dass das Kabel nach beendeter Eindichtung spannungsfrei aufliegt. Abschließend wird die Dichtungsmasse ca. 1 cm zurückliegend mit einem Metallschachtel gut angedrückt und geglättet. Als zusätzliche Sicherung wird die Mündung der Durchführung mit Schnellzement verschlossen. Für die Durchführung eines neuen Kabels wird der Mörtelstopfen entfernt und das Kabel durch die Abdichtungsmasse hindurchgedrückt. Anschließend wird erneut mit FLEX 2000 nachgedichtet.

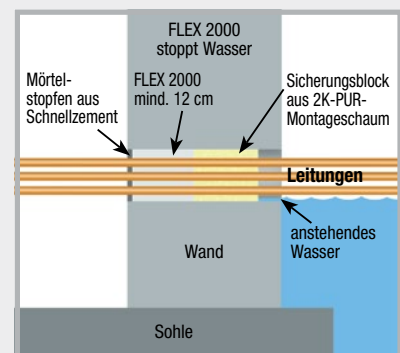

MASTER-SEAL

Gliederkettenabdichtung



Art.Gr.
445

- Fertig vormontiert
- Leichter, schneller Einbau
- Geprüft bis 30 m Wassersäule
- Nachträglicher Einbau (alle Dichteinsätze sind auch teilbar)

Einbaubereich Kernbohrung mm Futterrohr FASO / WELLO / DURO Plus	Mediumrohr Außen-Ø mm		Typ	Gewicht	Edelstahl	verzinkt
	von	bis			Art.-Nr.	Art.-Nr.
50	11	19	4 x 275	0,08 kg	110250	110600
50	20	25	4 x 200	0,08 kg	110255	110605
80	20	33	4 x 350	0,32 kg	110260	110610
80	34	44	5 x 300	0,30 kg	110265	110615
80	45	49	6 x 250	0,14 kg	110267	110617
80	50	55	7 x 200	0,14 kg	110268	110618
100	27	38	4 x 375	0,50 kg	110270	110620
100	39	50	6 x 350	0,46 kg	110275	110625
100	56	64	6 x 300	0,36 kg	110280	110630
100	65	69	8 x 250	0,19 kg	110281	110631
100	70	75	9 x 200	0,20 kg	110282	110632
125	41	44	4 x 475	1,04 kg	110283	110633
125	45	52	4 x 415	0,96 kg	110284	110634
125	53	63	5 x 375	0,65 kg	110285	110635
125	64	78	7 x 350	0,56 kg	110290	110640
125	79	90	8 x 300	0,48 kg	110295	110645
125	90	94	11 x 250	0,26 kg	110296	110646
125	96	100	11 x 200	0,24 kg	110297	110647
150	58	69	5 x 475	1,30 kg	110298	110648
150	63	76	5 x 415	1,20 kg	110300	110650
150	75	82	6 x 375	0,75 kg	110305	110655
150	88	103	9 x 350	0,68 kg	110310	110660
150	106	115	10 x 300	0,60 kg	110315	110665
150	113	118	14 x 250	0,34 kg	110316	110666
150	120	124	14 x 200	0,31 kg	110317	110667
200	108	118	7 x 475	1,82 kg	110325	110675
200	115	122	7 x 415	1,68 kg	110330	110680
200	125	138	9 x 375	1,12 kg	110335	110685
200	140	153	13 x 350	1,00 kg	110340	110690
200	156	165	14 x 300	0,81 kg	110345	110695
200	164	168	19 x 250	0,46 kg	110346	110696
200	171	174	19 x 200	0,42 kg	110347	110697



MASTER-SEAL um das Mediumrohr legen und verschließen



MASTER-SEAL in den Ringspalt einschieben

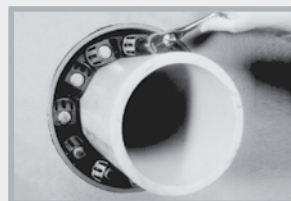

Nacheinander jede Schraube mit einer Umdrehung anziehen und dies im Kreis herum so lange wiederholen, bis alle Module gleichmäßig fest sind



MASTER-SEAL fertig montiert

MASTER-SEAL

Gliederkettenabdichtung



Art.Gr.
445

Einbaubereich Kernbohrung mm Futterrohr FASO / WELLO / DURO Plus	Mediumrohr Außen-Ø mm		Typ	Gewicht	Edelstahl	verzinkt
	von	bis			Art.-Nr.	Art.-Nr.
250	114	130	6 x 500	3,72 kg	110350	110700
250	137	158	8 x 575	3,32 kg	110355	110705
250	159	166	9 x 475	2,34 kg	110360	110710
250	166	178	7 x 400	2,11 kg	110365	110715
250	178	185	12 x 375	1,50 kg	110370	110720
250	182	189	7 x 425	1,75 kg	110371	110721
250	192	200	17 x 350	1,31 kg	110372	110722
250	194	202	9 x 325	1,22 kg	110373	110723
250	208	213	18 x 300	1,04 kg	110374	110724
300	188	204	10 x 575	4,18 kg	110375	110725
300	206	217	12 x 475	3,10 kg	110380	110730
300	215	226	12 x 415	2,88 kg	110385	110735
300	228	236	15 x 375	1,86 kg	110386	110736
300	232	242	9 x 425	2,28 kg	110387	110737
300	244	253	11 x 325	1,49 kg	110388	110738
300	258	263	22 x 300	1,28 kg	110389	110739
350	219	231	9 x 500	5,57 kg	110390	110740
350	239	253	12 x 575	4,99 kg	110395	110745
350	265	275	14 x 415	3,33 kg	110400	110750
350	276	286	18 x 375	2,23 kg	110405	110755
350	314	317	35 x 250	0,84 kg	110408	110758
400	239	256	10 x 650	9,26 kg	110410	110760
400	265	274	11 x 500	6,81 kg	110415	110765
400	314	328	12 x 400	3,62 kg	110420	110770
400	343	350	15 x 325	2,03 kg	110425	110775
450	358	370	19 x 475	4,90 kg	110430	110780
450	366	379	14 x 400	4,23 kg	110435	110785
450	393	405	17 x 325	2,30 kg	110440	110790
500	311	326	8 x 600	14,69 kg	110443	110793
500	340	358	13 x 650	12,04 kg	110445	110795
500	390	407	18 x 575	7,49 kg	110450	110800
500	409	419	21 x 475	5,42 kg	110455	110805
550	390	408	14 x 650	12,96 kg	110460	110810
550	415	435	15 x 500	9,29 kg	110465	110815
550	440	457	20 x 575	8,32 kg	110470	110820
550	457	470	23 x 475	5,93 kg	110475	110825
600	410	440	10 x 600	18,36 kg	110480	110830
600	440	458	16 x 650	14,82 kg	110485	110835
600	490	505	22 x 575	9,15 kg	110490	110840
600	515	528	19 x 400	5,74 kg	110495	110845

Weitere Abmessungen sofort ab Lager

Einbau: Nach dem Einlegen der Gliederkette und dem Durchführen des Mediumrohres werden die Schrauben im Uhrzeigersinn, eine nach der anderen, angezogen. Jede Schraube mehrmals um eine Umdrehung anziehen, damit sich der Dichtring gleichmäßig auspresst.

Maximale Drehmomente	TYP	200/250/275	3 Nm	500/525	60 Nm	650	85 Nm
		300/325/350/375	15 Nm	575	50 Nm	600	130 Nm
		400/415/425/475	35 Nm				

RONDO Standard

Mauerkragen

Zuverlässige Abdichtung gegen eindringendes Wasser und Radon



Abmessungen Technik Seite 133 – 134

100 m Wassersäule

Art.Gr.
400

Art.-Nr.	Typ	für Rohraußen- abmessungen/mm	Spannbereich von DA/mm bis DA/mm		VPE	Umverpackung	Gewicht Stück	Auch für gewellte Rohre
090890	RO 10	für Blitzschutz Rundleiter	8	10	1 Stk.	Karton à 100 Stk.	0,12 kg	
090892	RO Flach	für Erdungsband	30x3,5 + 30x3		1 Stk.		0,18 kg	
090988	RO EFP	für Sechskant-Erdungsfestpunkt			1 Stk.	Beutel à 25 Stk.	0,04 kg	
090900	RO 25	25	25	25	1 Stk.		0,16 kg	
090902	RO 32	32	31	32	1 Stk.		0,20 kg	
090904	RO 40	40	39	42	1 Stk.		0,24 kg	✓
090906	RO 50	50	48	53	1 Stk.		0,26 kg	✓
090908	RO 63	63	61	64	1 Stk.		0,28 kg	✓
090910	RO 75	75	72	80	1 Stk.		0,34 kg	✓
090912	RO 90	90	87	92	1 Stk.		0,38 kg	✓
090914	RO 110	KG-Rohr DN 100 110	107	115	1 Stk.	Karton à 50 Stk.	0,47 kg	✓
090916	RO 125	KG-Rohr DN 125 125	123	130	1 Stk.	Karton à 40 Stk.	0,52 kg	✓
090918	RO 140	140	137	147	1 Stk.		0,54 kg	
090920	RO 160	KG-Rohr DN 150 160	157	166	1 Stk.	Karton à 35 Stk.	0,63 kg	✓
090921	RO 170	170	167	177	1 Stk.		0,62 kg	
090922	RO 180	180	177	187	1 Stk.		0,66 kg	
090924	RO 200	KG-Rohr DN 200 200	197	207	1 Stk.	Karton à 30 Stk.	0,77 kg	✓
090926	RO 225	225	220	230	1 Stk.		0,80 kg	
090928	RO 250	KG-Rohr DN 250 250	245	260	1 Stk.		0,88 kg	
090930	RO 280	280	275	290	1 Stk.		0,96 kg	
090932	RO 315	KG-Rohr DN 300 315	310	324	1 Stk.		1,10 kg	
090934	RO 355	355	350	365	1 Stk.		1,22 kg	
090936	RO 400	KG-Rohr DN 400 400	395	410	1 Stk.		1,38 kg	
090938	RO 450	450	445	460	1 Stk.		1,54 kg	
090940	RO 500	KG-Rohr DN 500 500	495	510	1 Stk.		1,68 kg	
090942	RO 560	560	555	570	1 Stk.		1,90 kg	
090944	RO 630	630	625	640	1 Stk.		2,16 kg	
090946	RO 710	710	705	720	1 Stk.		2,40 kg	

Weitere Abmessungen auf Anfrage.

Montagehinweis: Durch Einlegen (10 Minuten) in warmes Wasser lassen sich die Mauerkragen noch leichter montieren.

RONDO Protect

Mauerkragen für den Einsatz in JGS- und Biogasanlagen und dort, wo höchste Beständigkeiten gefordert sind.

Allgemeine bauaufsichtliche Zulassung: Z-74.9-198



mit Prüfbericht für gewellte Rohre

Abmessungen Technik Seite 133 – 134

100 m Wassersäule

Art.Gr. **409**

Art.-Nr.	Typ	für Rohraußenabmessungen/mm	Spannbereich von DA/mm bis DA/mm		VPE	Gewicht Stück	Auch für gewellte Rohre
091225	ROPRO 10	für Blitzschutz Rundleiter	8	10	1 Stück	0,12 kg	
091226	ROPRO Flach	für Erdungsband	30x3,5	+ 30x3	1 Stück	0,18 kg	
091227	ROPRO 25	25	25	25	1 Stück	0,18 kg	
091228	ROPRO 32	32	31	32	1 Stück	0,20 kg	
091229	ROPRO 40	40	39	42	1 Stück	0,22 kg	✓
091230	ROPRO 50	50	48	53	1 Stück	0,26 kg	✓
091231	ROPRO 63	63	61	64	1 Stück	0,30 kg	✓
091232	ROPRO 75	75	72	80	1 Stück	0,34 kg	✓
091233	ROPRO 90	90	87	92	1 Stück	0,38 kg	✓
091234	ROPRO 110	KG-Rohr DN 100 110	107	115	1 Stück	0,44 kg	✓
091235	ROPRO 125	KG-Rohr DN 125 125	123	130	1 Stück	0,48 kg	✓
091236	ROPRO 140	140	137	147	1 Stück	0,54 kg	
091237	ROPRO 160	KG-Rohr DN 150 160	157	166	1 Stück	0,60 kg	✓
091238	ROPRO 170	170	167	177	1 Stück	0,62 kg	
091239	ROPRO 180	180	177	187	1 Stück	0,66 kg	
091240	ROPRO 200	KG-Rohr DN 200 200	197	207	1 Stück	0,72 kg	✓
091241	ROPRO 225	225	220	230	1 Stück	0,82 kg	
091242	ROPRO 250	KG-Rohr DN 250 250	245	260	1 Stück	0,90 kg	
091243	ROPRO 280	280	275	290	1 Stück	0,98 kg	
091244	ROPRO 315	KG-Rohr DN 300 315	310	324	1 Stück	1,10 kg	
091245	ROPRO 355	355	350	365	1 Stück	1,22 kg	
091246	ROPRO 400	KG-Rohr DN 400 400	395	410	1 Stück	1,36 kg	
091248	ROPRO 450	450	445	460	1 Stück	1,54 kg	
091250	ROPRO 500	500	495	510	1 Stück	1,68 kg	
091252	ROPRO 560	560	555	570	1 Stück	1,88 kg	
091254	ROPRO 630	630	625	640	1 Stück	2,14 kg	
091256	ROPRO 710	710	705	720	1 Stück	2,34 kg	

Montagehinweis: Durch Einlegen (10 Minuten) in warmes Wasser lassen sich die Mauerkragen noch leichter montieren.

RONDO Ecco

Der wirtschaftliche Mauerkragen für die Abdichtung von Rohren und Leitungen



80 m Wassersäule

Art.Gr.
401

Abmessungen

Art.-Nr.	Typ	Spannbereich von bis	VPE	Umverpackung	Gewicht Stück
091050	RO Ecco 110	107 – 115 mm	1 Stück	Karton à 80 Stück	0,26 kg
091053	RO Ecco 125	122 – 130 mm	1 Stück	Karton à 70 Stück	0,30 kg
091056	RO Ecco 160	157 – 170 mm	1 Stück	Karton à 60 Stück	0,36 kg
091059	RO Ecco 200	197 – 210 mm	1 Stück	Karton à 50 Stück	0,42 kg

RONDO Base

Der Mauerkragen mit nur einem Spannband



70 m Wassersäule

Art.Gr.
402

Abmessungen

Art.-Nr.	Typ	für Rohraußen- abmessungen/mm	VPE	Umverpackung	Gewicht Stück
090978	RO Base 110	110	1 Stück	Karton à 25 Stück	0,18 kg
090980	RO Base 125	125	1 Stück	Karton à 25 Stück	0,19 kg
090984	RO Base 160	160	1 Stück	Karton à 25 Stück	0,20 kg
090990	RO Base 200	200	1 Stück	Karton à 25 Stück	0,27 kg

RONDO Mauerkragen

Druckwasserdichte Abdichtung für Rohrleitungen durch Betonbauteile



RONDO Standard

Seite 130

- Druckwasserdicht bis 100 m Wassersäule
- Radondicht
- Gute Beständigkeiten
- Für gewellte Rohre bis AD 200 mm
Druckwasserdicht bis 30 m Wassersäule



RONDO Protect

Seite 131

- Druckwasserdicht bis 100 m Wassersäule
- DIBt-Zulassung für JGS-Anlagen
- Auch für landwirtschaftliche Bauten
- Höchste Beständigkeiten
- Für gewellte Rohre bis AD 200 mm
Druckwasserdicht bis 30 m Wassersäule



RONDO Ecco

Seite 132

- Druckwasserdicht bis 80 m Wassersäule



RONDO Base

Seite 132

- Druckwasserdicht bis 70 m Wassersäule

Überall dort, wo Rohre oder andere Leitungen durch Betonbauteile geführt werden, müssen diese gegen das Eindringen von Wasser und/oder anstehende Gase wie Methangas oder das teilweise im Erdreich vorhandene radioaktive Radongas abgedichtet werden.

Die RONDO Mauerkrägen schaffen eine kostengünstige und montagefreundliche Lösung für die Abdichtung von Durchdringungen. Sie sind in allen üblichen Nennweiten von Rohren und Leitungen standardmäßig verfügbar.

Hier sieht man den RONDO, kurz vor der Betonage. Die Abflussrohre werden sicher und dauerhaft gegen aufsteigende Feuchtigkeit abgedichtet.



Technische Daten

	RONDO Standard	RONDO Protect	RONDO Ecco	RONDO Base
Farbe	grün	rot	grün	grün
Material	TPE	modifiziertes TPE	TPE	TPE
Abmessung	10 – 710 mm	10 – 710 mm	110 - 200 mm	90 - 315 mm
Höhe Wassersperre	4 cm	4 cm	3 cm	1,5 cm
Anzahl Wassersperren	1	1	1	2
Auflagebreite	6 cm	6 cm	4,5 cm	2,5 cm
Druckprüfung	100 m Wassersäule	100 m Wassersäule	80 m Wassersäule	70 m Wassersäule
Beständigkeiten				
Verdünnte Säuren	✓	✓	✓	✓
Laugen	✓	✓	✓	✓
Grundwässer	✓	✓	✓	✓
Radon	✓	✓	✓	✓
Gülle	✓	✓	✓	✓
Jauche	✓	✓	✓	✓
Gärungsmaische		✓		
Methangas		✓		
Tierische Ausscheidungen		✓		
Silagesickersaft		✓		
Verdünnte Schwefelsäure		✓		
Weitere Beständigkeiten auf Anfrage				

Einbau am Beispiel RONDO Standard Mauerkragen



KG-Rohr und RONDO Standard 110

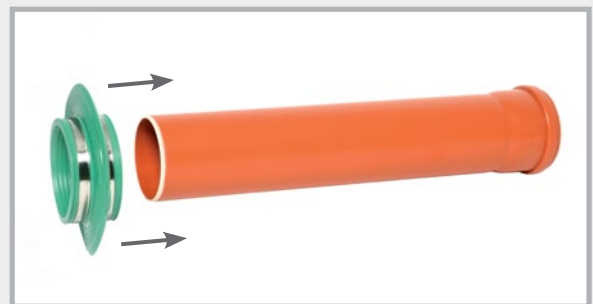

Aufschieben des Mauerkragens

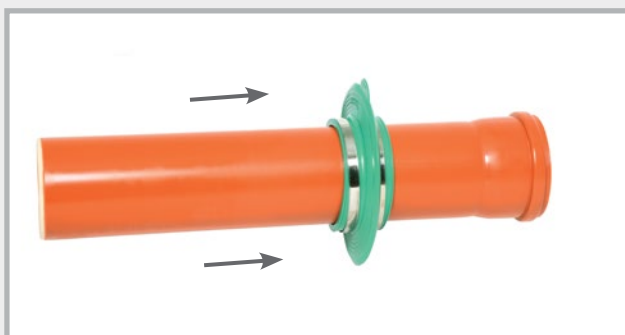

Positionieren des Mauerkragens

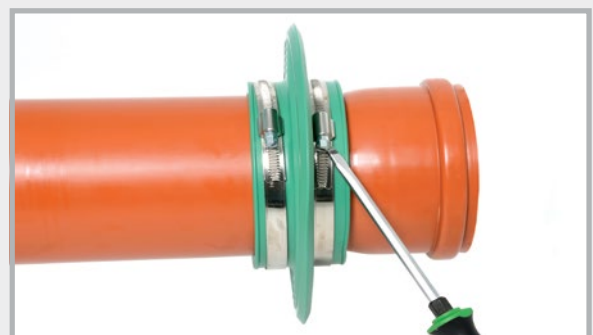

Fixieren durch Anziehen der Spannbänder

Bei Verschmutzung ist die Oberfläche des Rohres zu reinigen.

Rohrdurchführungssysteme

Druckwasserdichte Einbauteile für die Wand- und Bodenplattendurchdringung von Kanalrohren



Rohrdurchführung UniCut Seite 136 – 137



Rohrdurchführung Base / Novo Seite 138

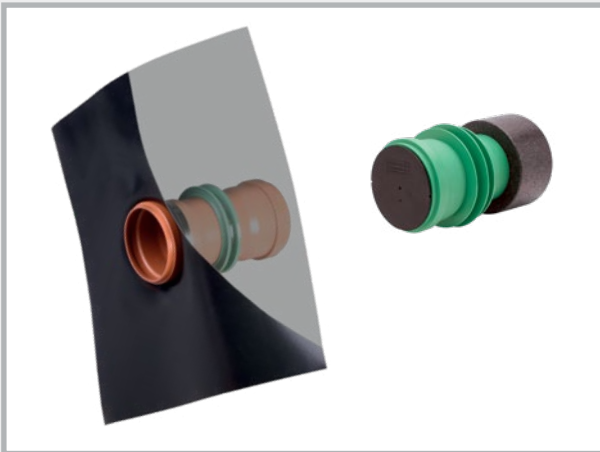

Rohrdurchführung Sonderausführungen Seite 139 – 140



Bodendurchlässe + Zubehör Seite 141 – 142

Kanalrohre zählen zu den am häufigsten durch Betonbauteile zu führenden Leitungen.

Unsere Rohrdurchführungssysteme bieten hier für die gängigen Werkstoffe (KG und KG 2000) einbaufertige Systemlösungen für die Wand- und Bodenplattendurchführung.

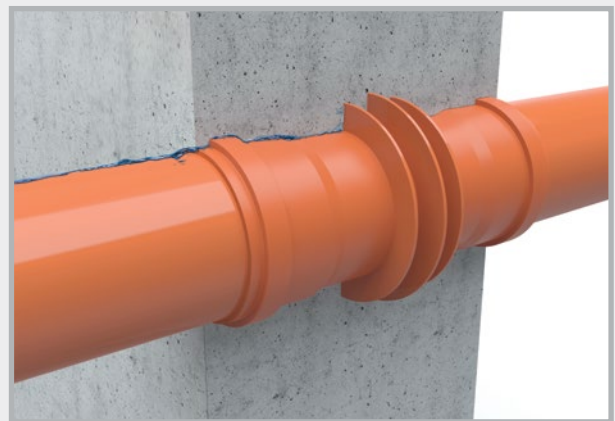

Rohrdurchführung Novo als druckwasserdichte Wanddurchführung.

UniCut Rohrdurchführung

NEW! auf Wandstärke fertig konfektioniert

- Durchmesser: 110 mm
- Fertig konfektionierte Rohrdurchführung in folgenden Wandstärken lieferbar:
200 / 240 / 250 / 300 / 350 / 365 / 400 mm
- Druckwasserdichte „Novo“ Wassersperre
- Spachtelflansch für den Anschluss der Außenabdichtung
- Nagellöcher für die Fixierung an der Schalung
- Erhalt der Fließrichtung
- Lieferung mit 2 Verschlussdeckeln



Art.-Nr.	Artikel	DN mm	Wandstärken	VPE	Gewicht Stück
081520	UniCut Rohrdurchführung KG	110	200 mm	1 Stück	1,01 kg
081521	UniCut Rohrdurchführung KG	110	240 mm	1 Stück	1,06 kg
081522	UniCut Rohrdurchführung KG	110	250 mm	1 Stück	1,07 kg
081523	UniCut Rohrdurchführung KG	110	300 mm	1 Stück	1,13 kg
081524	UniCut Rohrdurchführung KG	110	350 mm	1 Stück	1,19 kg
081525	UniCut Rohrdurchführung KG	110	365 mm	1 Stück	1,20 kg
081526	UniCut Rohrdurchführung KG	110	400 mm	1 Stück	1,24 kg
081530	UniCut Rohrdurchführung KG 2000	110	200 mm	1 Stück	1,12 kg
081531	UniCut Rohrdurchführung KG 2000	110	240 mm	1 Stück	1,19 kg
081532	UniCut Rohrdurchführung KG 2000	110	250 mm	1 Stück	1,20 kg
081533	UniCut Rohrdurchführung KG 2000	110	300 mm	1 Stück	1,28 kg
081534	UniCut Rohrdurchführung KG 2000	110	350 mm	1 Stück	1,36 kg
081535	UniCut Rohrdurchführung KG 2000	110	365 mm	1 Stück	1,38 kg
081536	UniCut Rohrdurchführung KG 2000	110	400 mm	1 Stück	1,44 kg

Anschlussöffnung für Muffenende

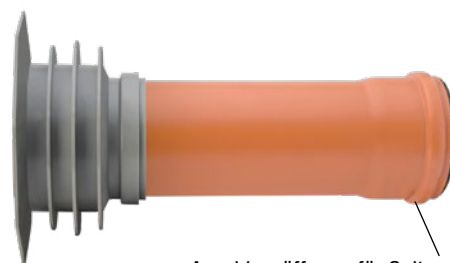

Anschlussöffnung für Spitzende

Art.-Nr.	Artikel	VPE	Umverpackung	Gewicht Stück	
081510	UniCut Flanschteil „SOLO“ Ø 110 mm mit Deckel und Dichtung, für den bauseitigen Anschluss von KG- und KG 2000-Rohren Ø 110 mm	1 Stück	Karton á 20 Stück	0,69 kg	

Einbau UniCut Rohrdurchführung



1 Befestigung der UniCut Rohrdurchführung

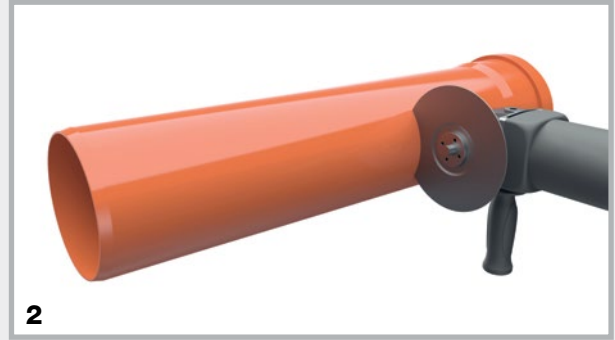

2 Ablängen des KG- oder KG 2000-Rohres:
Wandstärke minus 8,5 cm

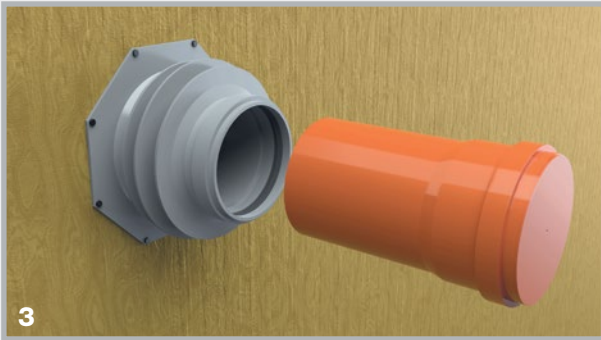

3 Einschieben des Rohrs in die UniCut Rohrdurchführung.

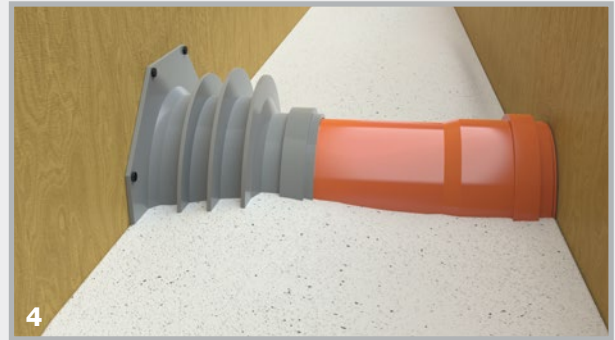

4 Betonage und sorgfältige Verdichtung

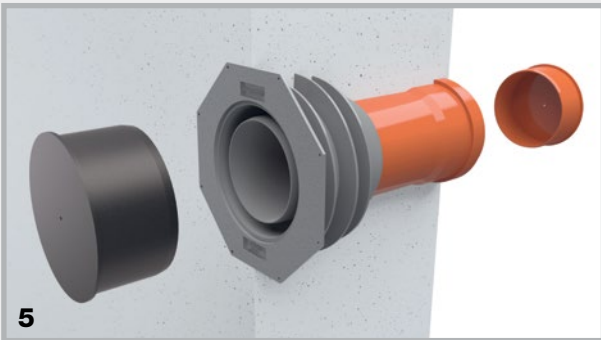

5 Nach der Betonage die Deckel entfernen

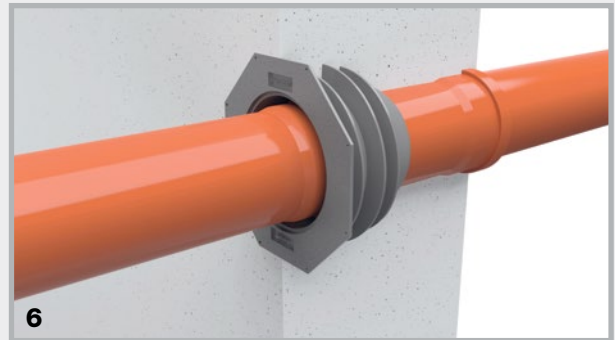

6 Die Abflussrohre in KG oder KG 2000 können links in das Muffenende und rechts in das Spitzende eingeschoben werden.

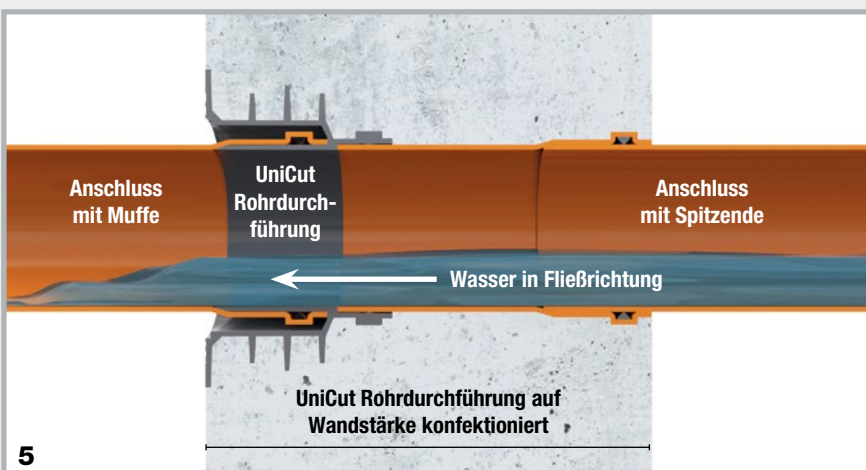

5

Funktion:

Beim Einbau der UniCut Rohrdurchführung wird die Fließrichtung des Wassers gewährleistet.

KG-Rohrdurchführungssysteme

Typ DoppelMuffe (DM)



Die Vorteile der DoppelMuffe Base und Novo

- Lieferung in Vollwandausführung
- Mit Lippendichtung
- Auf Wandstärke produziert
- Radondicht
- Inkl. 2 Deckeln als Schalungshilfe
- Vorinstallierte Wassersperre



Lieferprogramm Typ KG DM Technik Seite 140

Art.Gr.
412

KG-Ø DN mm	Wandstärken							FIX Schalungs- hilfe mitbestellen
	180 mm	200 mm	240 mm	250 mm	300 mm	365 mm	400 mm	
	DoppelMuffe Base		DoppelMuffe Novo					
DN 110	080404	080405	080350	080351	080352	080353	080354	
Gewicht/Stk.	0,76 kg	0,78 kg	0,66 kg	0,67 kg	0,74 kg	0,83 kg	0,85 kg	
DN 125	080419	080420	080355	080356	080357	080358	080359	
Gewicht/Stk.	0,95 kg	0,99 kg	0,87 kg	0,90 kg	1,01 kg	1,11 kg	1,19 kg	
DN 160	nicht nach DIN produzierbar	080433	080434	080436	080438	080440	080442	
Gewicht/Stk.		1,41 kg	1,50 kg	1,58 kg	1,71 kg	2,02 kg	2,31 kg	
DN 200	nicht nach DIN produzierbar	080443	080444	080445	080446	080448	080450	
Gewicht/Stk.		2,14 kg	2,39 kg	2,44 kg	2,74 kg	2,99 kg	3,20 kg	

Lieferprogramm Typ KG 2000 DM

Art.Gr.
412

KG 2000-Ø DN mm	Wandstärken						FIX Schalungs- hilfe mitbestellen
	200 mm	240 mm	250 mm	300 mm	365 mm	400 mm	
	DoppelMuffe Base	DoppelMuffe Novo					
DN 110	080750	080800	080801	080802	080803	080804	
Gewicht/Stk.	0,80 kg	0,65 kg	0,67 kg	0,73 kg	0,81 kg	0,86 kg	
DN 125	080762	080805	080806	080807	080808	080809	
Gewicht/Stk.	1,07 kg	0,88 kg	0,89 kg	1,02 kg	1,10 kg	1,20 kg	
DN 160	080774	080776	080778	080780	080782	080784	
Gewicht/Stk.	1,69 kg	1,45 kg	1,48 kg	1,84 kg	2,21 kg	2,31 kg	
DN 200	080786	080788	080790	080792	080794	080796	
Gewicht/Stk.	2,61 kg	2,15 kg	2,24 kg	3,00 kg	3,27 kg	3,49 kg	

Weitere Wandstärken in den Ausführungen DoppelMuffe Base lieferbar.



Typ FließRichtung (FR) Base + Novo



Der Typ FließRichtung wird in einem Stück auf Wandstärke produziert. Mit einem Bodenablauf und einem Muffenring können Sie sich auf der Baustelle jede Wandstärke auch selbst produzieren. Der Typ FR fördert den Abwasserfluss in eine Richtung.

Lieferprogramm Typ KG FR



Art.Gr. 414

KG-Ø DN mm	Wandstärken							FIX Schalungs- hilfe mitbestellen
	180 mm	200 mm	240 mm	250 mm	300 mm	365 mm	400 mm	
	FließRichtung Base			FließRichtung Novo				
DN 110 Gewicht/Stück	090710 0,75 kg	090713 0,80 kg	090716 0,90 kg	090719 0,90 kg	090722 1,00 kg	090725 1,10 kg	090728 1,20 kg	
DN 125 Gewicht/Stück	090731 1,00 kg	090734 1,00 kg	090737 1,10 kg	090740 1,10 kg	090743 1,25 kg	090749 1,45 kg	090752 1,65 kg	
DN 160 Gewicht/Stück	nicht nach DIN produzierbar	nicht nach DIN produzierbar	090758 1,85 kg	090761 1,85 kg	090764 2,05 kg	090770 2,25 kg	090773 2,50 kg	
DN 200 Gewicht/Stück	nicht nach DIN produzierbar	nicht nach DIN produzierbar	090779 3,00 kg	090782 3,20 kg	090785 3,35 kg	090788 3,60 kg	090791 3,70 kg	

Weitere Wandstärken lieferbar

Lieferprogramm Typ KG 2000 FR

Art.Gr. 414

KG 2000-Ø DN mm	Wandstärken						FIX Schalungs- hilfe mitbestellen
	200 mm	240 mm	250 mm	300 mm	365 mm	400 mm	
	FließRichtung Base		FließRichtung Novo				
DN 110 Gewicht/Stück	080820 0,80 kg	080825 0,85 kg	080830 0,90 kg	080835 1,10 kg	080845 1,30 kg	080850 1,40 kg	
DN 125 Gewicht/Stück	080855 1,10 kg	080860 1,20 kg	080865 1,20 kg	080870 1,30 kg	080880 1,50 kg	080885 1,60 kg	
DN 160 Gewicht/Stück	nicht nach DIN produzierbar	080890 1,80 kg	080895 2,00 kg	080905 2,30 kg	080915 2,60 kg	080920 2,80 kg	
DN 200 Gewicht/Stück	nicht nach DIN produzierbar	080923 3,10 kg	080925 3,20 kg	080933 3,20 kg	080935 3,70 kg	080945 3,85 kg	

Weitere Wandstärken lieferbar

Typ FließRichtung (FR)

Funktion und Technik

1. KG 2000 Rohrdurchführung Typ FließRichtung, in der Wand einbetoniert
2. Vor dem Anschluss des nächsten Rohrs wird der Muffenring entfernt.
3. Das nächste Rohr wird angeschlossen. Die Fließrichtung des Wassers wird beibehalten.

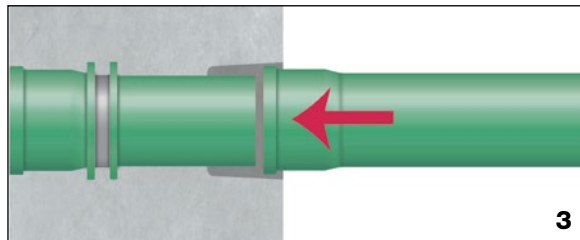
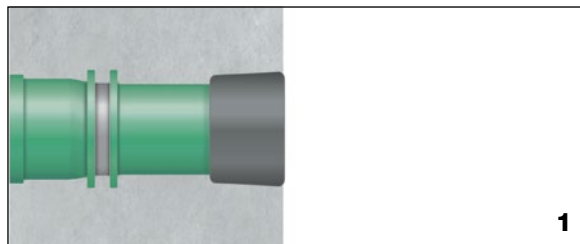
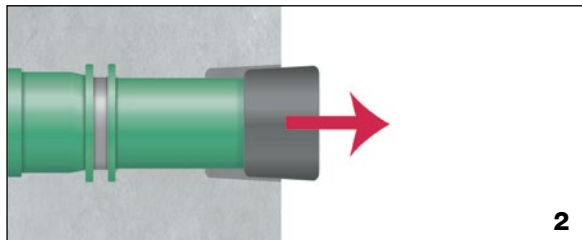

Typ KG DoppelMuffe Base und Novo

Funktion und Technik

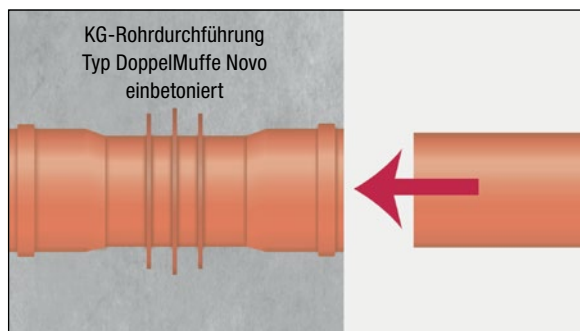
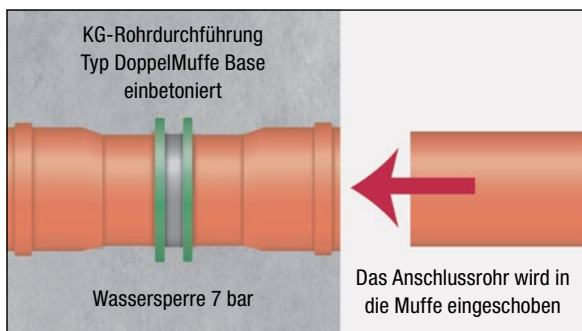

Die DoppelMuffe wird einbetoniert. Nach der Betonage werden die Verschlussdeckel entfernt und die Dichtungen eingelegt. Das nächste Rohr kann angeschlossen werden.

Typ DoppelMuffe DoppelWand (DM DW)

Zusätzliche Wassersperren im Schalenbereich von Hohlräumwänden.

KG-Rohrdurchführung
Typ DM DW



KG 2000-Rohrdurchführung
Typ DM DW



auf Anfrage

Typ FolienFLansch (FFL)



Neben der im Beton liegenden Abdichtung gegen Druckwasser und Radon durch den RONDO Base, ermöglicht der Folienflansch die Einbindung der Rohrdurchführung in eine außenliegende Abdichtungsebene.

**Folienflansch aus PVC-Folie 1,5 mm,
Größe: 50 x 50 cm,
schweißbar mit dem Heißluftgerät,
klebbar mit Quellschweißmittel,
öl- und bitumenbeständig**

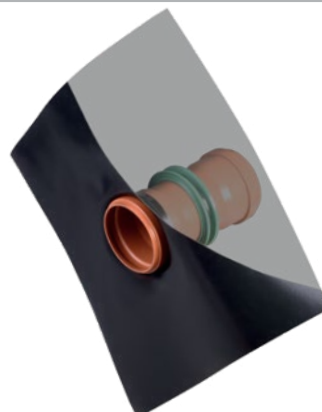

auf Anfrage

Bodendurchlässe

KG-Bodendurchlässe

Vollwandrohre



Art.Gr.
418

KG-Rohr Länge 0,5 m mit Wassersperre und einseitiger Muffe

Typ	KG-Ø DN mm	Länge mm	OHNE Deckel		NEW! MIT Deckel		Typ Novo DN 110 + 125 mm	Typ Base DN 160 + 200 mm
			Art.-Nr.	Gewicht Stück	Art.-Nr.	Gewicht Stück		
DL 110/500	110	500	080366	0,88 kg	080366D	0,90 kg		
DL 125/500	125	500	080368	1,14 kg	080368D	1,17 kg		
DL 160/500	160	500	080470	2,03 kg	080470D	2,08 kg		
DL 200/500	200	500	080475	3,21 kg	080475D	3,29 kg		

KG-Bodendurchlässe

KG-Bodendurchlässe

Vollwandrohre



Art.Gr.
418

KG-Rohr Länge 0,5 m mit Wassersperre und einseitiger Muffe

Typ	KG-Ø DN mm	Länge mm	OHNE Deckel		NEW! MIT Deckel		Typ Novo DN 110 + 125 mm	Typ Base DN 160 + 200 mm
			Art.-Nr.	Gewicht Stück	Art.-Nr.	Gewicht Stück		
DL2000 110/500	110	500	080827	0,89 kg	080827D	0,91 kg		
DL2000 125/500	125	500	080828	1,12 kg	080828D	1,15 kg		
DL2000 160/500	160	500	080986	2,24 kg	080986D	2,29 kg		
DL2000 200/500	200	500	080989	3,64 kg	080989D	3,72 kg		

Funktion und Technik

KG- und KG 2000-Bodendurchlässe kommen bei Bodenplattendurchdringungen zum Einsatz.

Die Bodendurchlässe werden an die Kanalgrundleitungen angeschlossen und bis zur Bodenplatten-Oberkante einbetoniert.

Der Übergang vom Rohr zum Beton wird durch die „Novo“ bzw. „Base“ Wassersperre zuverlässig und dauerhaft gegen drückendes Wasser oder aus dem Erdreich aufsteigende Gase abgedichtet.

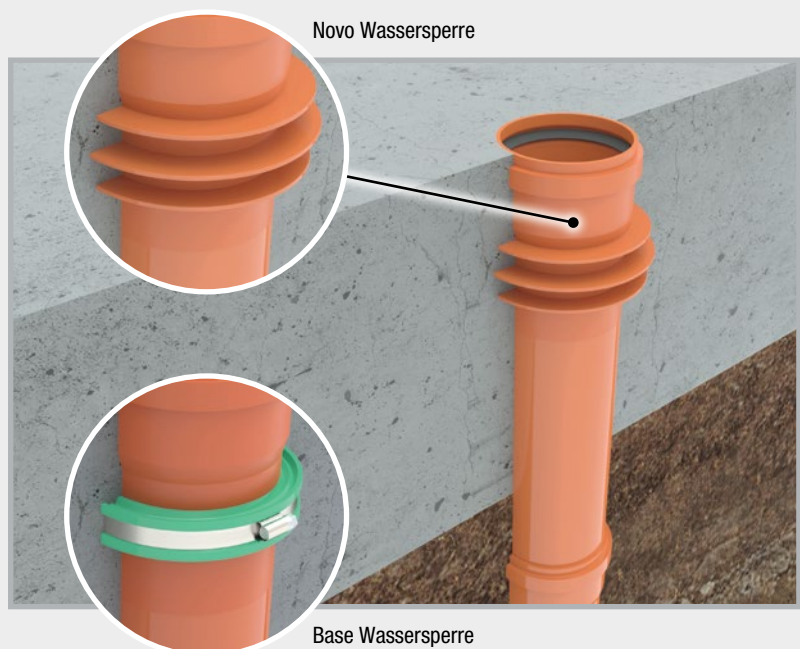

Bodendurchlässe mit Folienflansch

Folienflansch aus PVC-Folie 1,5 mm, Größe: 50 x 50 cm, schweißbar mit dem Heißluftgerät, klebbar mit Quellschweißmittel, öl- und bitumenbeständig

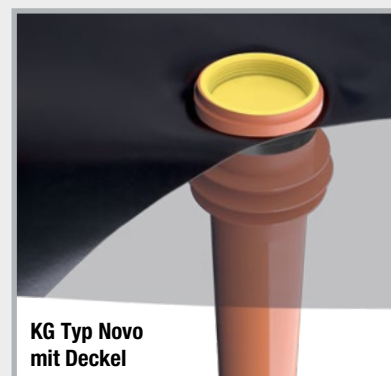

KG-Bodendurchlässe mit Folienflansch – Vollwandrohre

KG-Rohr Länge 0,5 m mit Wassersperre und einseitiger Muffe

Art.Gr.
419

Typ	KG-Ø DN mm	Länge mm	OHNE Deckel		NEW! MIT Deckel	
			Art.-Nr.	Gewicht Stück	Art.-Nr.	Gewicht Stück
DL 110/500 FFL	110	500	080451	1,52 kg	080451D	1,54 kg
DL 125/500 FFL	125	500	080452	1,81 kg	080452D	1,84 kg
DL 160/500 FFL	160	500	080454	2,51 kg	080454D	2,56 kg
DL 200/500 FFL	200	500	080456	4,43 kg	080456D	4,51 kg



KG 2000-Bodendurchlässe mit Folienflansch

KG 2000 Rohr, Länge 0,5 m mit Wassersperre und einseitiger Muffe

Art.Gr.
419

Typ	KG-Ø DN mm	Länge mm	OHNE Deckel		NEW! MIT Deckel	
			Art.-Nr.	Gewicht Stück	Art.-Nr.	Gewicht Stück
DL2000 110/500 FFL	110	500	080992	1,52 kg	080992D	1,54 kg
DL2000 125/500 FFL	125	500	080994	1,96 kg	080994D	1,99 kg
DL2000 160/500 FFL	160	500	080996	2,70 kg	080996D	2,75 kg
DL2000 200/500 FFL	200	500	080998	4,23 kg	080998D	4,31 kg

Für die Fixierung des Folienflanschs am Bauteil empfehlen wir den Quellbandkleber POWER (Art.-Nr. 010050) auf Seite 12 des Gesamtkatalogs.



BLITZSCHUTZ



Erdungsleitungen

Seite 144 – 145



Verbinder

Seite 146 – 151



Erdungsfestpunkte, Wanddurchführungen + Zubehör

Seite 152 – 165

1

QUELLBÄNDER

2

FUGENBLECHE

3

INJEKTIONSSCHLÄUCHE
BAUCHEMIE

4

HAUSEINFÜHRUNGEN

5

BLITZSCHUTZ

6

SCHALUNGSZUBEHÖR

Erdungsleitungen

Abmessungen und Werkstoffe nach DIN EN 62561-2

Erdungsbänder

Stahl verzinkt

Art.Gr.
500

Art.-Nr.	Abmessung	Werkstoff	VPE	Umverpackung
100014	30 x 3,5 mm	Stahl verzinkt Z 500	1 Rolle 25 kg = ca. 30 m	1 Palette = 40 Rollen
100016	30 x 3,5 mm	Stahl verzinkt Z 500	1 Rolle 50 kg = ca. 60 m	1 Palette = 20 Rollen
100022	40 x 4,0 mm	Stahl verzinkt Z 500	1 Rolle 50 kg = ca. 39 m	1 Palette = 20 Rollen
100024	40 x 5,0 mm	Stahl verzinkt Z 500	1 Rolle 50 kg = ca. 32 m	1 Palette = 20 Rollen

Edelstahl

Art.-Nr.	Abmessung	Werkstoff	VPE	Umverpackung
100028	30 x 3,5 mm Art.Gr. 502	Edelstahl V2A nach DIN EN 62561-2	1 Rolle 25 kg = ca. 30 m	1 Palette = 40 Rollen
100031	30 x 3,5 mm Art.Gr. 501	Edelstahl V4A nach DIN EN 62561-2	1 Rolle 25 kg = ca. 30 m	1 Palette = 40 Rollen
100032	30 x 3,5 mm Art.Gr. 501	Edelstahl V4A nach DIN EN 62561-2	1 Rolle 50 kg = ca. 60 m	1 Palette = 20 Rollen
100035	40 x 4,0 mm Art.Gr. 501	Edelstahl V4A nach DIN EN 62561-2	1 Rolle 50 kg = ca. 39 m	1 Palette = 20 Rollen

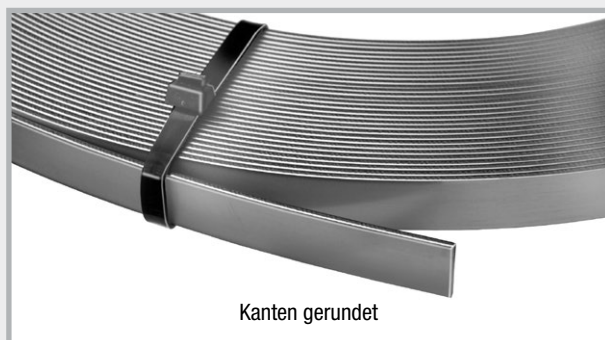

Runddrähte



Einzelrolle verzinkt

Einzelrolle
Edelstahl StandardEinzelrolle
Edelstahl SUPER-SOFTEinzelrolle
Alu Rundleiter

Stahl verzinkt

Art.Gr.
505

Art.-Nr.	Abmessung	Werkstoff	VPE	Umverpackung
100041	Ø 10 mm	Stahl verzinkt Z 350	1 Rolle 25 kg = ca. 40,5 m	1 Palette = 40 Rollen
100042	Ø 10 mm	Stahl verzinkt Z 350	1 Rolle 50 kg = ca. 81 m	1 Palette = 20 Rollen

Edelstahl Standard

Art.-Nr.	Abmessung	Werkstoff	VPE	Umverpackung
100051	Ø 10 mm Art.Gr. 507	Edelstahl V2A nach DIN EN 62561-2	1 Rolle 25 kg = ca. 40,5 m	1 Palette = 20 Rollen
100055	Ø 10 mm Art.Gr. 506	Edelstahl V4A nach DIN EN 62561-2	1 Rolle 25 kg = ca. 40,5 m	1 Palette = 20 Rollen
100056	Ø 10 mm Art.Gr. 506	Edelstahl V4A nach DIN EN 62561-2	1 Rolle 50 kg = ca. 81 m	1 Palette = 10 Rollen
100062	Ø 10 mm Art.Gr. 506	Edelstahl V4A nach DIN EN 62561-2	1 Rolle 31 kg = ca. 50 m	1 Palette = 16 Rollen

Edelstahl SUPER-SOFT

Ein spezielles Herstellungsverfahren gewährleistet eine gleichbleibend weiche Qualität des Drahtes.

SUPER-SOFT lässt sich sehr leicht entrollen und bleibt ohne Wellung liegen.

Art.Gr.
508

Art.-Nr.	Abmessung	Werkstoff	VPE	Umverpackung
100061	Ø 10 mm	SUPER-SOFT V4A nach DIN EN 62561-2, ID 900 mm	1 Rolle 25 kg = ca. 40,5 m	1 Palette = 40 Rollen

Aluminium

Art.Gr.
509

Art.-Nr.	Abmessung	Werkstoff	VPE	Umverpackung
100080	Ø 8 mm	ALU AlMgSi weich-tordierbar	1 Rolle 20 kg = ca. 148 m	1 Palette = 25 Rollen

Multiklemmen

mit Flachschaube und Verdrehenschutz

Art.Gr.
511



Art.-Nr.	Bezeichnung	VPE	Umverpackung	Gewicht Karton
100147	Stahl verzinkt , 2-teilig, rund/rund, Klemmbereich: Rundleiter Ø 8 + 10 mm, mit Flachschaube M10 und Verdrehenschutz	1 Karton à 50 Stück	1 Palette = 5600 Stück	5,05 kg
100149	V2A Edelstahl , 2-teilig, rund/rund, Klemmbereich: Rundleiter Ø 8 + 10 mm, mit Flachschaube M10 und Verdrehenschutz	1 Karton à 50 Stück	1 Palette = 5600 Stück	4,45 kg
100150	V4A Edelstahl , 2-teilig, rund/rund, Klemmbereich: Rundleiter Ø 8 + 10 mm, mit Flachschaube M10 und Verdrehenschutz	1 Karton à 50 Stück	1 Palette = 5600 Stück	4,50 kg

Multiklemmen

mit Gewinde im Unterteil

Art.Gr.
511



Art.-Nr.	Bezeichnung	VPE	Umverpackung	Gewicht Karton
100157	Stahl verzinkt , 2-teilig, rund/rund, Klemmbereich: Ø 8 + 10 mm, Schraube M10, Gewinde im Unterteil	1 Karton à 50 Stück	1 Palette = 5600 Stück	4,45 kg
100159	V4A Edelstahl , 2-teilig, rund/rund, Klemmbereich: Ø 8 + 10 mm, Schraube M10, Gewinde im Unterteil	1 Karton à 50 Stück	1 Palette = 5600 Stück	3,75 kg
100153	Aluminium , 2-teilig, rund/rund, Klemmbereich: Ø 8 + 10 mm, Schraube NIRO M10, Gewinde im Unterteil	1 Karton à 50 Stück	1 Palette = 5600 Stück	2,60 kg

Multiklemme MAXI

für den Anschluss von Rundleiter an die Armierung und die leitfähige Verbindung von Armierungsstahl bis Ø 25 mm

Art.Gr.
511

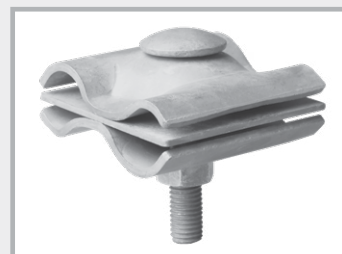

Art.-Nr.	Bezeichnung	VPE	Umverpackung	Gewicht Karton
100148	Stahl verzinkt , rund/rund, Rundleiter Ø 8 – 16 mm / Ø 15 – 25 mm, mit Flachschaube und Verdrehenschutz	1 Karton à 25 Stück	1 Palette = 1000 Stück	11,10 kg
100152	V4A Edelstahl , rund/rund, Rundleiter Ø 8 – 16 mm / Ø 15 – 25 mm, mit Flachschaube und Verdrehenschutz	1 Karton à 25 Stück	1 Palette = 1000 Stück	10,05 kg

Kreuzverbinder aus Edelstahl rund/rund

Universal für flach/flach, flach/rund und rund/rund

Klemmbereich: Rundleiter Ø 8 + 10 mm, Flachleiter bis 30 mm

Art.Gr. 512

Art.-Nr.	Bezeichnung	VPE	Umverpackung	Gewicht Karton
100143	V4A Edelstahl , 2-teilig, rund/rund Universal, schwere Ausführung, Schrauben M8	1 Karton à 50 Stück	1 Palette = 3200 Stück	9,55 kg
100145	V4A Edelstahl , 2-teilig, rund/rund Universal, leichte Ausführung, Schrauben M6	1 Karton à 50 Stück	1 Palette = 3200 Stück	6,90 kg

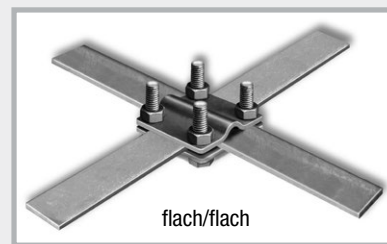
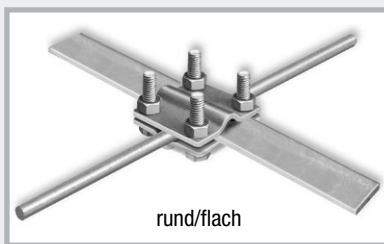
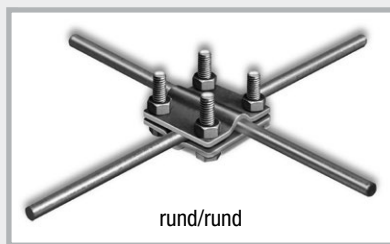

Kreuzverbinder verzinkt flach/flach

Klemmbereich: Flachleiter bis 30 mm

Art.Gr. 512

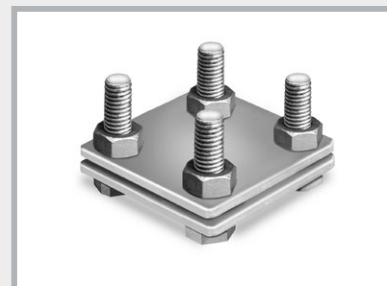

Art.-Nr.	Bezeichnung	VPE	Umverpackung	Gewicht Karton
100100	Stahl verzinkt , 2-teilig, flach/flach, schwere Ausführung, Schrauben M8	1 Karton à 50 Stück	1 Palette = 3200 Stück	10,75 kg
100106	Stahl verzinkt , 2-teilig, flach/flach, leichte Ausführung, Schrauben M6	1 Karton à 50 Stück	1 Palette = 3200 Stück	7,65 kg

Kreuzverbinder verzinkt flach/rund

Klemmbereich:

Rundleiter Ø 8 + 10 mm,

Flachleiter bis 30 mm

Art.Gr. 512

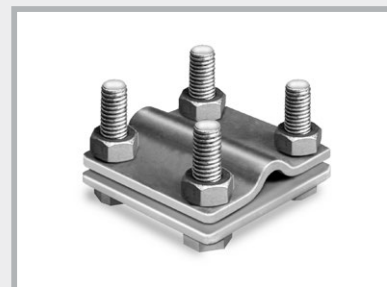

Art.-Nr.	Bezeichnung	VPE	Umverpackung	Gewicht Karton
100115	Stahl verzinkt , 2-teilig, flach/rund, schwere Ausführung, Schrauben M8	1 Karton à 50 Stück	1 Palette = 3200 Stück	10,80 kg
100121	Stahl verzinkt , 2-teilig, flach/rund, leichte Ausführung, Schrauben M6,	1 Karton à 50 Stück	1 Palette = 3200 Stück	7,80 kg

Kreuzverbinder verzinkt (für Flachleiter bis 30 mm) rund/rund

Universal für flach/flach, flach/rund und rund/rund

Klemmbereich: Rundleiter Ø 8 + 10 mm, Flachleiter 30 mm

Art.Gr.
512

Art.-Nr.	Bezeichnung	VPE	Umverpackung	Gewicht Karton
100127	Stahl verzinkt , 2-teilig, rund/rund, schwere Ausführung, Schrauben M8	1 Karton à 50 Stück	1 Palette = 3200 Stück	10,95 kg
100130	Stahl verzinkt , 3-teilig, rund/rund, schwere Ausführung, Schrauben M8, mit Zwischenplatte	1 Karton à 50 Stück	1 Palette = 3200 Stück	14,65 kg
100133	Stahl verzinkt , 2-teilig, rund/rund, leichte Ausführung, Schrauben M6	1 Karton à 50 Stück	1 Palette = 3200 Stück	8,00 kg

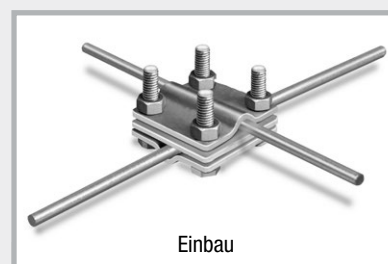

Kreuzverbinder verzinkt (für Flachleiter bis 40 mm) rund/rund

Universal für flach/flach, flach/rund und rund/rund

Klemmbereich: Rundleiter Ø 8 + 10 mm, Flachleiter 30 + 40 mm

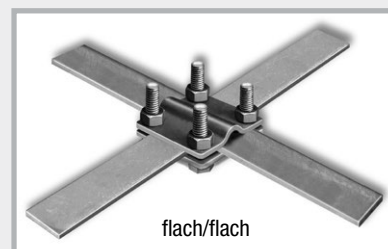
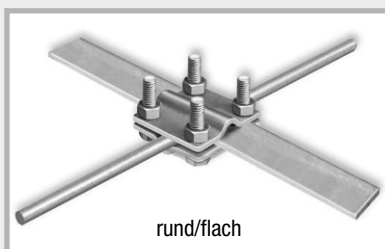
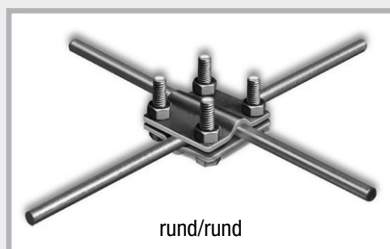

Art.Gr.
512

Art.-Nr.	Bezeichnung	VPE	Umverpackung	Gewicht Karton
100129	Stahl verzinkt , 2-teilig, rund/rund, schwere Ausführung, Schrauben M8	1 Karton à 50 Stück	1 Palette = 3200 Stück	17,60 kg





Art.Gr.
518

Armierungsklemmen für Flachleiter

Art.-Nr.	Bezeichnung	VPE	Umverpackung	Gewicht Karton	
100250	Stahl verzinkt , Schraube M10, für Flachleiter bis 30 mm und Baustahl Ø 6 – 22 mm	1 Karton à 50 Stück	1 Palette = 4000 Stück	6,95 kg	Art.-Nr. 100250 Art.-Nr. 100251 
100251	Stahl blank , Schraube M10, für Flachleiter bis 30 mm und Baustahl Ø 6 – 22 mm	1 Karton à 50 Stück	1 Palette = 4000 Stück	6,45 kg	
100253	Stahl verzinkt , Schraube M10, für Flachleiter bis 40 mm und Baustahl Ø 6 – 22 mm	1 Karton à 50 Stück	1 Palette = 3200 Stück	6,05 kg	Art.-Nr. 100252 Art.-Nr. 100253 
100252	V4A Edelstahl , Schraube M10 für Flachleiter bis 40 mm und Baustahl Ø 6 – 22 mm	1 Karton à 50 Stück	1 Palette = 3200 Stück	5,25 kg	

Art.Gr.
518

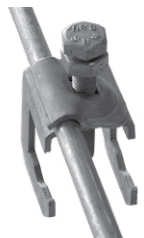
Armierungsklemmen für Flach- und Rundleiter

Art.-Nr.	Bezeichnung	VPE	Umverpackung	Gewicht Karton	
100255	Stahl verzinkt , Schraube M10, für Flachleiter bis 30 mm, Rundleiter Ø 8 + 10 mm, Baustahl Ø 6 – 22 mm	1 Karton à 50 Stück	1 Palette = 3200 Stück	9,30 kg	Art.-Nr. 100255 Art.-Nr. 100257 
100257	V4A Edelstahl , Schraube M10, für Flachleiter bis 30 mm, Rundleiter Ø 8 + 10 mm, Baustahl 6 – 22 mm	1 Karton à 50 Stück	1 Palette = 3200 Stück	8,05 kg	
100146	Armierungsklemme Universal mit Druckplatte, Stahl verzinkt , Schraube M10, für Flachleiter bis 30 mm, Rundleiter Ø 8 + 10 mm, Baustahl Ø 6 – 22 mm	1 Karton à 50 Stück	1 Palette = 3200 Stück	7,55 kg	Art.-Nr. 100146 Art.-Nr. 100254  <p>Druckplatte</p>
100254	Armierungsklemme Universal mit Druckplatte, V4A Edelstahl , Schraube M10, für Flachleiter bis 30 mm, Rundleiter Ø 8 + 10 mm, Baustahl Ø 6 – 22 mm	1 Karton à 50 Stück	1 Palette = 3200 Stück	6,40 kg	

Art.Gr.
518

Armierungsklemmen für Rundleiter

Art.-Nr.	Bezeichnung	VPE	Umverpackung	Gewicht Karton	
NEW! 100258	Stahl verzinkt , Schraube M10, für Rundleiter Ø 6 – 10 mm, Baustahl Ø 6 – 10 mm	1 Karton à 50 Stück	1 Palette = 4000 Stück	5,00 kg	Art.-Nr. 100258 Art.-Nr. 100259 Art.-Nr. 100260 Art.-Nr. 100261 
100259	Stahl verzinkt , Schraube M10, für Rundleiter Ø 8 + 10 mm, Baustahl Ø 6 – 22 mm	1 Karton à 50 Stück	1 Palette = 3200 Stück	5,85 kg	
100261	Stahl blank , Schraube M10, für Rundleiter Ø 8 + 10 mm, Baustahl Ø 6 – 22 mm	1 Karton à 50 Stück	1 Palette = 3200 Stück	5,60 kg	
100260	V4A Edelstahl , Schraube M10, für Rundleiter Ø 8 + 10 mm, Baustahl Ø 6 – 22 mm	1 Karton à 50 Stück	1 Palette = 3200 Stück	5,10 kg	

Doppelklemmen

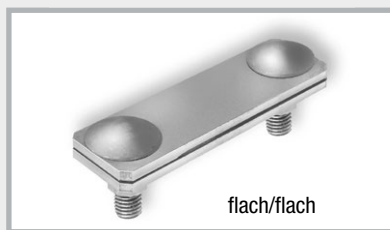

flach/flach



flach/rund



rund/rund

Doppelklemmen aus Edelstahl

für Erdungsband bis 40 mm Breite und Rundleiter Ø 8 + 10 mm

Art.Gr.
513

Art.-Nr.	Bezeichnung	VPE	Umverpackung	Gewicht Karton
100273	V4A Edelstahl, 2-teilig, flach/flach, schwere Ausführung, Schrauben M10	1 Karton à 50 Stück	1 Palette = 3200 Stück	9,80 kg
100279	V4A Edelstahl, 2-teilig, flach/rund, schwere Ausführung, Schrauben M10	1 Karton à 50 Stück	1 Palette = 3200 Stück	9,35 kg
100282	V2A Edelstahl, 2-teilig, rund/rund, schwere Ausführung, Schrauben M10	1 Karton à 50 Stück	1 Palette = 3200 Stück	9,55 kg
100285	V4A Edelstahl, 2-teilig, rund/rund, schwere Ausführung, Schrauben M10	1 Karton à 50 Stück	1 Palette = 3200 Stück	9,35 kg

Doppelklemmen verzinkt

für Erdungsband bis 40 mm Breite und Rundleiter Ø 8 + 10 mm

Art.Gr.
513

Art.-Nr.	Bezeichnung	VPE	Umverpackung	Gewicht Karton
100220	Stahl verzinkt, 2-teilig, flach/flach, schwere Ausführung, Schrauben M10	1 Karton à 50 Stück	1 Palette = 3200 Stück	12,15 kg
100225	Stahl verzinkt, 2-teilig, flach/rund, schwere Ausführung, Schrauben M10	1 Karton à 50 Stück	1 Palette = 3200 Stück	11,60 kg
100230	Stahl verzinkt, 2-teilig, rund/rund, schwere Ausführung, Schrauben M10	1 Karton à 50 Stück	1 Palette = 3200 Stück	11,70 kg

Mögliche Klemmverbindungen

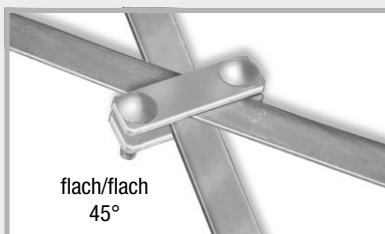
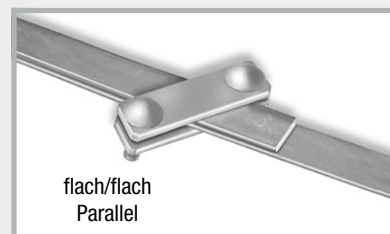
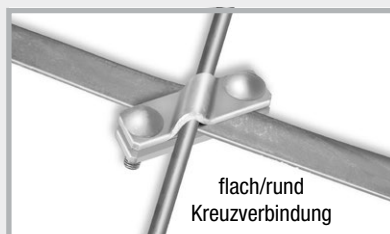
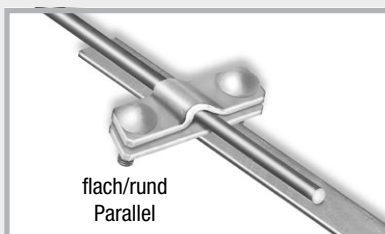
flach/flach
Kreuzverbindungflach/flach
45°flach/flach
Parallelflach/rund
Kreuzverbindungflach/rund
Parallelrund/rund
Kreuzverbindung

Einzelklemmen

Art.Gr.
514

Art.-Nr.	Bezeichnung	VPE	Umverpackung	Gewicht Karton
100163	Stahl verzinkt , 1 Schraube M10, für Flachleiter bis 30 mm und Rundleiter Ø 8 + 10 mm, für T-, Kreuz- und Parallelverbindungen	1 Karton à 50 Stück	1 Palette = 3200 Stück	6,40 kg
100162	V4A Edelstahl , 1 Schraube M10, für Flachleiter bis 30 mm und Rundleiter Ø 8 + 10 mm, für T-, Kreuz- und Parallelverbindungen	1 Karton à 50 Stück	1 Palette = 3200 Stück	5,25 kg



Einzelklemme

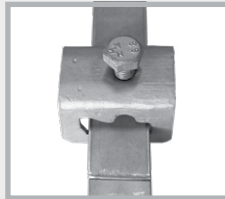

flach/flach Parallelverbindung

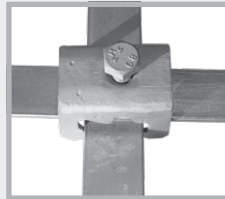

flach/flach Kreuzverbindung

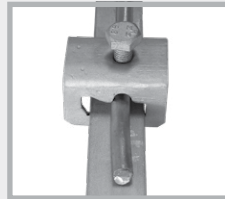

flach/rund Parallelverbindung

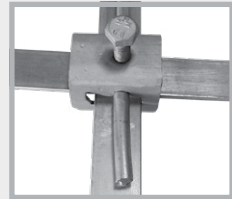

flach/flach/rund Verbindung



Parallelverbinder

Art.Gr.
514

Art.-Nr.	Bezeichnung	VPE	Umverpackung	Gewicht Karton
100240	Stahl verzinkt , 1 Schraube M10, 2-teilig, für Rundleiter Ø 8 + 10 mm	1 Karton à 50 Stück	1 Palette = 5600 Stück	7,35 kg
100243	V4A Edelstahl , 1 Schraube M10, 2-teilig, für Rundleiter Ø 8 + 10 mm	1 Karton à 50 Stück	1 Palette = 5600 Stück	6,05 kg

Keilverbinder

Art.Gr.
514

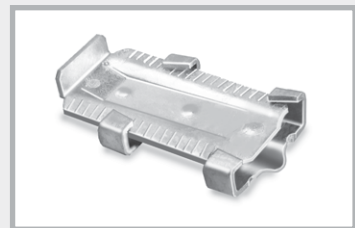

Art.-Nr.	Bezeichnung	VPE	Umverpackung	Gewicht Karton
100160	Stahl verzinkt , für Rundleiter Ø 10 mm und Flachleiter bis 40 mm, mit Rasterstellung im Keil	1 Karton à 50 Stück	1 Palette = 3200 Stück	10,90 kg

Erdungsfestpunkt M10/M12

zum Anschluss der Potentialausgleichsleitungen an den Ringerder, die Bewehrung und die Blitzschutzanlage

Art.Gr.
519



Art.-Nr.	Bezeichnung	VPE	Gewicht Karton	
100187	Erdungsfestpunkt M10/M12, V4A Edelstahl, ohne Achse, mit gelber Schutzkappe, Anschlussmöglichkeit M10 + M12	1 Karton à 10 Stück	1,60 kg	
100195	Erdungsfestpunkt M10/M12 „Safe“, ohne Achse, mit gelber Schutzkappe und Wassersperre, Anschlussmöglichkeit M10 + M12	1 Karton à 10 Stück	2,00 kg	
100202	Erdungsfestpunkt M10/M12, V4A Edelstahl, mit montierter, verzinkter Achse, Länge 200 mm, mit gelber Schutzkappe	1 Karton à 10 Stück	2,90 kg	
100200	Erdungsfestpunkt M10/M12, V4A Edelstahl, mit montierter A2 Multiklemme, mit gelber Schutzkappe	1 Karton à 10 Stück	2,40 kg	

Einbau



Einbau



Achsen M10 „Solo“ für Erdungsfestpunkt

Art.Gr.
521

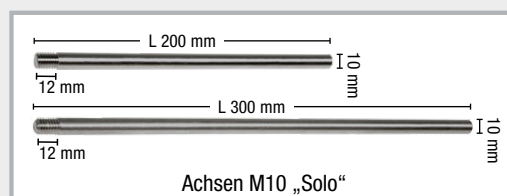

Art.-Nr.	Bezeichnung	VPE	Gewicht / Karton
100183	verzinkt, Länge 200 mm	Karton à 50 Stück	6,00 kg
100185	verzinkt, Länge 300 mm	Karton à 50 Stück	9,50 kg
100184	V4A Edelstahl, Länge 200 mm	Karton à 50 Stück	6,00 kg
100186	V4A Edelstahl, Länge 300 mm	Karton à 50 Stück	9,00 kg

Achsen M10 „Safe“ für Erdungsfestpunkt, druckwasserdicht



Art.Gr. 521

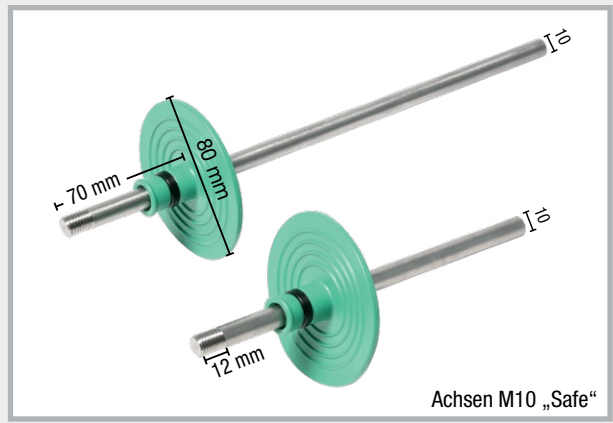

Achsen M10 „Safe“

Art.-Nr.	Bezeichnung	VPE	Gewicht / Stück
100177	verzinkt, Länge 200 mm	1 Stück	0,15 kg
100178	verzinkt, Länge 300 mm	1 Stück	0,22 kg
100179	V4A Edelstahl, Länge 200 mm	1 Stück	0,15 kg
100180	V4A Edelstahl, Länge 300 mm	1 Stück	0,21 kg



Erdungsfestpunkt mit Achse „Safe“

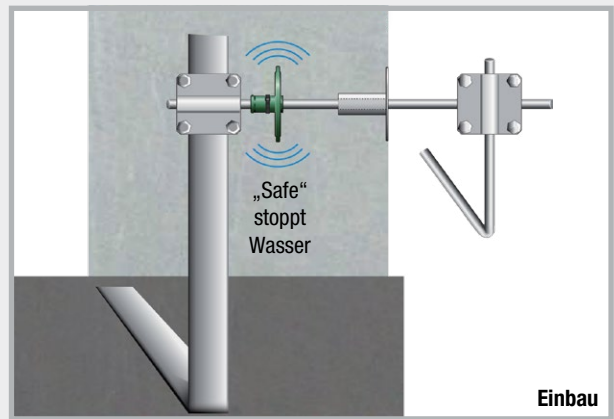

Einbau

Kreuzklemmen für Erdungsfestpunkte M10/12

Art.Gr. 522

Art.-Nr.	Bezeichnung	VPE	Gewicht Karton	
100188	Kreuzklemme für Erdungsfestpunkt M10/12, verzinkt, Gewinde M10, Gewindelänge 70 mm, für Rundleiter Ø 8 + 10 mm und Flachleiter bis 40 mm	Karton à 10 Stück	3,80 kg	Art.-Nr. 100188 Art.-Nr. 100189 Gewindelänge 70 mm M10
100189	Kreuzklemme für Erdungsfestpunkt M10/12, V4A Edelstahl, Gewinde M10, Gewindelänge 70 mm, für Rundleiter Ø 8 + 10 mm und Flachleiter bis 40 mm	Karton à 10 Stück	3,20 kg	Einbau Erdungsfestpunkt mit eingeschraubter Kreuzklemme. Rund- und Flachleiter können angeschlossen werden.

Wanddurchführungen M10 „Safe“ mit Erdungsfestpunkten fertig montiert

Die Wanddurchführungen M10 werden fertig montiert und in der exakten Wandstärke geliefert. Es sind keine aufwendigen Einstellungen nötig.

Erdungsfestpunkt: V4A Edelstahl,
Durchleitungsstangen 10 mm: Edelstahl

Art.Gr.
520

Wandstärke	Art.-Nr.	Gewicht / Stück
200 mm	100394	0,42 kg
240 mm	100396	0,45 kg
250 mm	100398	0,45 kg
300 mm	100400	0,48 kg
350 mm	100402	0,52 kg
365 mm	100404	0,53 kg
400 mm	100406	0,55 kg

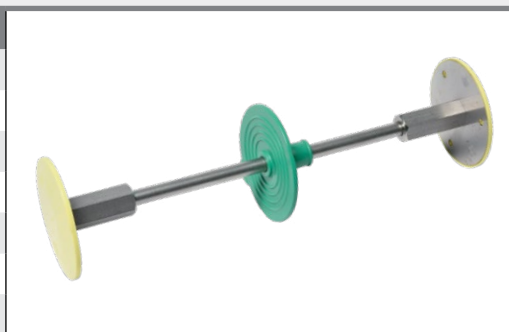

Durchleitungsstange M10 „Safe“ für Wanddurchführungen

Edelstahl, Durchmesser 10 mm, Gewinde beidseitig M10,
Gewindelänge 12 mm

Art.Gr.
521

Wandstärke	Art.-Nr.	Gewicht / Stück
200 mm	100360	0,10 kg
240 mm	100365	0,13 kg
250 mm	100370	0,13 kg
300 mm	100375	0,16 kg
350 mm	100380	0,20 kg
365 mm	100385	0,21 kg
400 mm	100390	0,23 kg

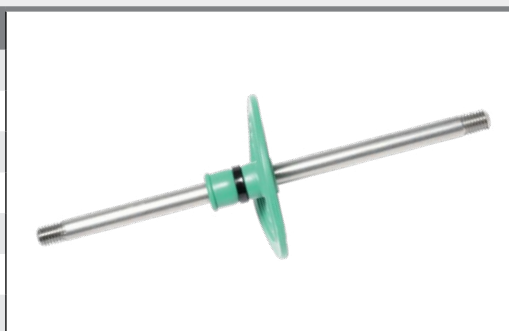

Wanddurchführungen M10 „Solo“ mit Erdungsfestpunkten fertig montiert

Die Wanddurchführungen M10 werden fertig montiert und in der exakten Wandstärke geliefert. Es sind keine aufwendigen Einstellungen nötig.

Erdungsfestpunkt: V4A Edelstahl,
Durchleitungsstangen 10 mm: Edelstahl

Art.Gr.
520

Wandstärke	Art.-Nr.	Gewicht / Stück
200 mm	100444	0,40 kg
240 mm	100446	0,42 kg
250 mm	100448	0,43 kg
300 mm	100450	0,46 kg
350 mm	100452	0,49 kg
365 mm	100454	0,50 kg
400 mm	100456	0,52 kg



Durchleitungsstange M10 „Solo“ für Wanddurchführungen

Edelstahl, Durchmesser 10 mm, Gewinde beidseitig M10, Gewindelänge 12 mm

Art.Gr.
521

Wandstärke	Art.-Nr.	Gewicht / Stück
200 mm	100410	0,07 kg
240 mm	100415	0,10 kg
250 mm	100420	0,10 kg
300 mm	100425	0,14 kg
350 mm	100430	0,17 kg
365 mm	100435	0,18 kg
400 mm	100440	0,20 kg

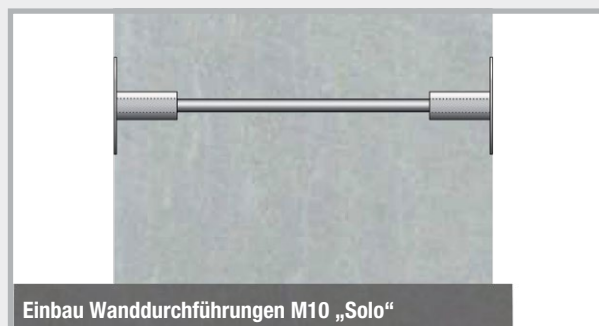
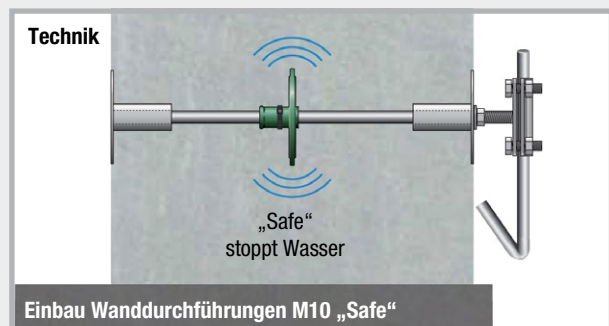

NEW! Wanddurchführungen (N)

Für die nachträgliche Durchleitung von Erdern. Einsatz in Bohrung (empfohlen: M16) oder Mauerstärke. Gewindestange mit Fest- und Losflansch aus V4A Edelstahl, Anschlussklemme und Muttern verzinkt.

Art.Gr.
534

Wandstärken	Art.-Nr.	VPE	Gewicht Stück
100 – 300 mm	100310	1 Set	0,66 kg
300 – 500 mm	100315	1 Set	0,80 kg

Anschlussmöglichkeiten innen: Rundleiter mit bereits montierter Multiklemme; Flachleiter mit der Doppelklemme S. 150: Diese Klemme kann anstatt der Multiklemme auf der Baustelle montiert werden.

Außenanschluss M12

Anschlussmöglichkeiten außen:

Innenanschluss

Kreuzklemme M12, S. 158

Achsen M12 „Solo“ S. 157

Bezeichnung	Art.-Nr.	VPE	Gewicht / Stück
Anschlussklemme für Wanddurchführung (N), verzinkt Anschluss: Gewindestange auf Multiklemme, Schraube M10, für Rundleiter 8 – 10 mm, mit Bohrung Ø 13 mm	100181	1 Stück	0,14 kg

Ringraumdichtung für Rundleiter, Kernbohrung 50 mm

Druckwasserdichte Durchführung mit der MASTER-RING Ringraumdichtung

Art.Gr.
440

Art.-Nr.	Bezeichnung	VPE	Gewicht / Stück
120080	Ringraumdichtung für Rundleiter 8 + 10 mm, Kernbohrung Ø 50 mm, Mediumrohr von 6 – 12 mm	1 Stück	0,38 kg



Wanddurchführung flexibel

Flexible Wanddurchführung M10

für höhen- und seitenversetzte Positionierung von Erdungsanschlüssen,
Erdungsfestpunkt in V4A Edelstahl, Stahlseil Ø 10 mm

Art.Gr.
520

Art.-Nr.	Bezeichnung	VPE	Gewicht / Stück
100660	Wanddurchführung flexibel 600 mm, 2 x Erdungsfestpunkt mit Anschlussklemme 1 x Stahlseil Länge 600 mm	1 Stück	0,70 kg
100662	Wanddurchführung flexibel 1200 mm, 2 x Erdungsfestpunkt mit Anschlussklemme 1 x Stahlseil Länge 1200 mm	1 Stück	0,93 kg

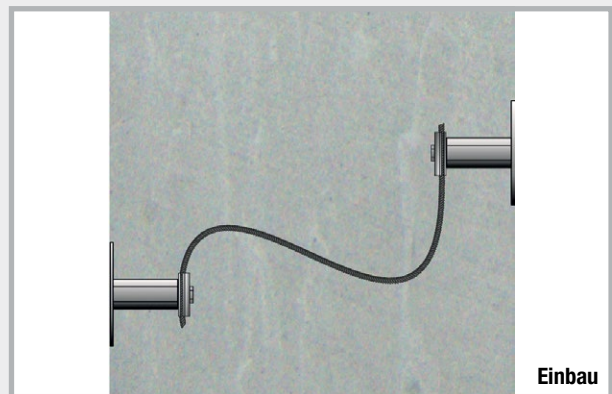

Wanddurchführung flexibel „Safe“

Flexible Wanddurchführung M10,

druckwasserdicht abgedichtet mittels RONDO EFP,

für höhen- und seitenversetzte Positionierung von Erdungsanschlüssen

Art.Gr.
520

Art.-Nr.	Bezeichnung	VPE	Gewicht / Stück
100670	Wanddurchführung flexibel 600 mm „Safe“, 2 x Erdungsfestpunkt mit Anschlussklemme und RONDO EFP 1 x Stahlseil Länge 600 mm	1 Stück	0,77 kg
100672	Wanddurchführung flexibel 1200 mm, 2 x Erdungsfestpunkt mit Anschlussklemme und RONDO EFP 1 x Stahlseil Länge 1200 mm	1 Stück	1,00 kg

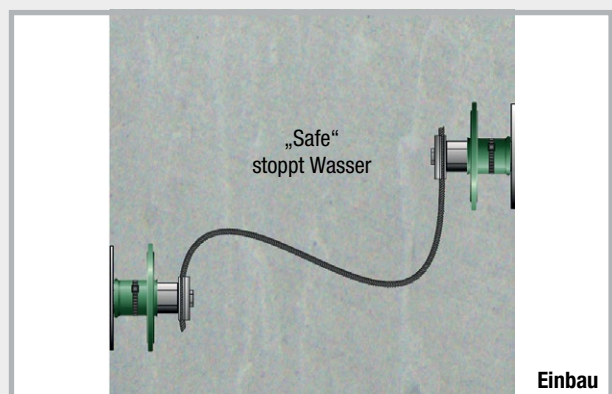

Erdungsfestpunkt M12

zum Anschluss der Potentialausgleichsleitungen an den Ringerder, die Bewehrung und die Blitzschutzanlage

Art.Gr.
523



Art.-Nr.	Bezeichnung	VPE	Gewicht Karton	
100300	Erdungsfestpunkt M12, V4A Edelstahl, mit gelber Schutzkappe, Anschlussmöglichkeit M12	1 Karton à 10 Stück	2,00 kg	
100304	Erdungsfestpunkt M12 „Safe“ mit gelber Schutzkappe und Wassersperre, Anschlussmöglichkeit M12	1 Karton à 10 Stück	2,40 kg	
100308	Anschlussplatte 40 x 4 mm, inkl. Schraube M12 x 25	1 Karton à 10 Stück	1,90 kg	
100312	Erdungsfestpunkt M12 mit Anschlussplatte und gelber Schutzkappe, Anschlussmöglichkeit M12	1 Karton à 10 Stück	3,90 kg	
100316	Erdungsfestpunkt M12 „Safe“ mit Anschlussplatte und gelber Schutzkappe, Anschlussmöglichkeit M12	1 Karton à 10 Stück	4,30 kg	

Technik

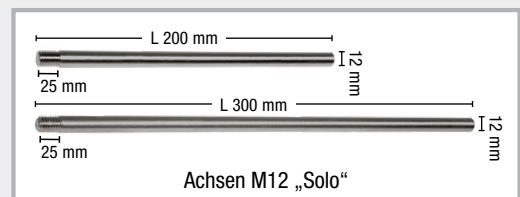
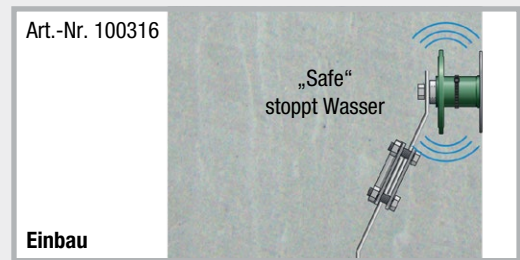
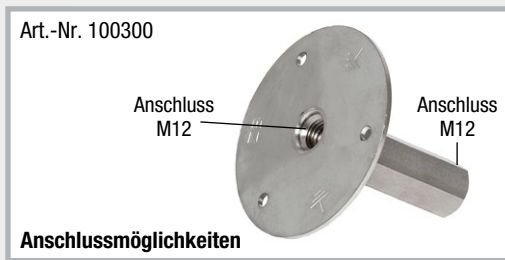

Achsen M12 „Solo“ für Erdungsfestpunkt

Art.Gr.
524

Art.-Nr.	Bezeichnung	VPE	Gewicht / Karton
101170	verzinkt, Länge 200 mm	1 Karton à 50 Stück	8,50 kg
101172	verzinkt, Länge 300 mm	1 Karton à 50 Stück	13,00 kg
101174	V4A Edelstahl, Länge 200 mm	1 Karton à 50 Stück	9,00 kg
101176	V4A Edelstahl, Länge 300 mm	1 Karton à 50 Stück	13,00 kg

Achsen M12 „Safe“ für Erdungsfestpunkt, druckwasserdicht



Art.Gr.
524

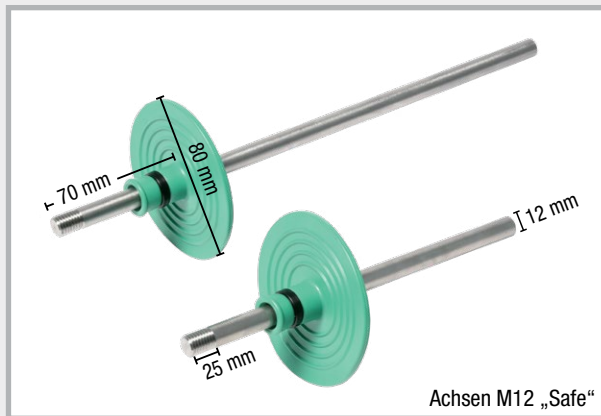

Achsen M12 „Safe“

Art.-Nr.	Bezeichnung	VPE	Gewicht / Stück
101180	verzinkt, Länge 200 mm	1 Stück	0,20 kg
101182	verzinkt, Länge 300 mm	1 Stück	0,29 kg
101184	V4A Edelstahl, Länge 200 mm	1 Stück	0,20 kg
101186	V4A Edelstahl, Länge 300 mm	1 Stück	0,29 kg

Kreuzklemmen für Erdungsfestpunkte M12

Art.Gr.
525

Art.-Nr.	Bezeichnung	VPE	Gewicht / Karton
100460	Kreuzklemme für Erdungsfestpunkt M12, verzinkt, Gewinde M12, Gewindelänge 70 mm, für Rundleiter Ø 8 + 10 mm und Flachleiter bis 40 mm	1 Karton à 10 Stück	4,20 kg
100462	Kreuzklemme für Erdungsfestpunkt M12, V4A Edelstahl, Gewinde M12, Gewindelänge 70 mm, für Rundleiter Ø 8 + 10 mm und Flachleiter bis 40 mm	1 Karton à 10 Stück	3,45 kg
100464	Kreuzklemme für Erdungsfestpunkt M12, V4A Edelstahl Gewinde M12, Gewindelänge 200 mm, für Rundleiter Ø 8 + 10 mm und Flachleiter bis 40 mm	1 Karton à 10 Stück	4,50 kg



Wanddurchführungen M12 „Safe“ mit Erdungsfestpunkten fertig montiert

Die Wanddurchführungen M12 werden fertig montiert und in der exakten Wandstärke geliefert. Es sind keine aufwendigen Einstellungen nötig.

Erdungsfestpunkt: Edelstahl V4A,
Durchleitungsstangen 12 mm: Edelstahl,
inkl. Anschlussplatte 4 x 40 mm

Art.Gr.
526

Wandstärke	Art.-Nr.	Gewicht / Stück
200 mm	100334	0,68 kg
240 mm	100336	0,72 kg
250 mm	100338	0,73 kg
300 mm	100340	0,78 kg
350 mm	100342	0,82 kg
365 mm	100344	0,83 kg
400 mm	100346	0,87 kg

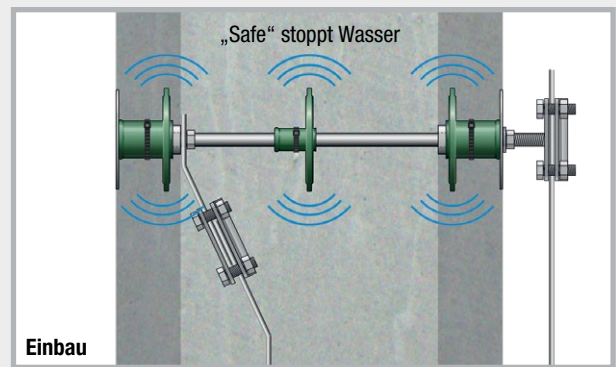
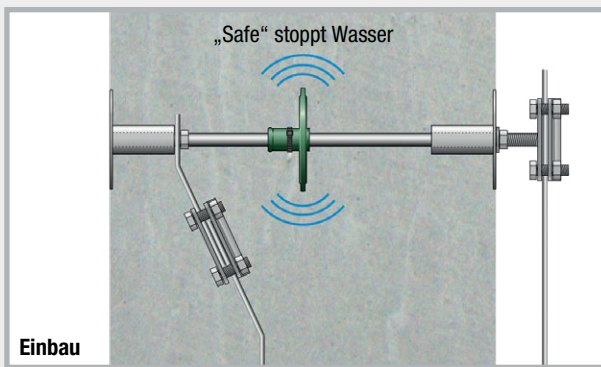
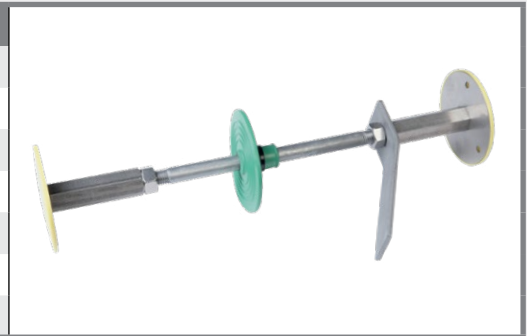

Wanddurchführungen M12 „DW Safe“ mit Erdungsfestpunkten fertig montiert

Die Wanddurchführungen M12 werden fertig montiert und in der exakten Wandstärke geliefert. Es sind keine aufwendigen Einstellungen nötig.

Erdungsfestpunkt: Edelstahl V4A,
Durchleitungsstangen 12 mm: Edelstahl,
inkl. Anschlussplatte 4 x 40 mm

Art.Gr.
526

Wandstärke	Art.-Nr.	Gewicht / Stück
200 mm	100348	0,76 kg
240 mm	100350	0,80 kg
250 mm	100352	0,81 kg
300 mm	100354	0,85 kg
350 mm	100356	0,90 kg
365 mm	100358	0,91 kg
400 mm	100359	0,94 kg



Durchleitungsstange M12 „Solo“ für Wanddurchführungen

Edelstahl, Durchmesser 12 mm,
Gewinde beidseitig M12, Gewindelänge 45 mm,
inkl. 2 Kontermuttern

Art.Gr.
524

Art.-Nr.	Wandstärke	VPE	Gewicht Stück
100320	200 mm	1 Stück	0,10 kg
100322	240 mm	1 Stück	0,14 kg
100324	250 mm	1 Stück	0,15 kg
100326	300 mm	1 Stück	0,19 kg
100328	350 mm	1 Stück	0,24 kg
100330	365 mm	1 Stück	0,25 kg
100332	400 mm	1 Stück	0,28 kg

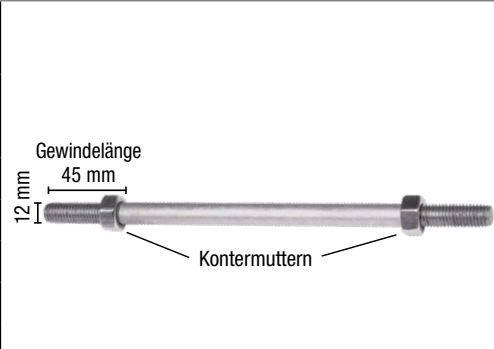

Erdungsfestpunkt M16 und Zubehör

zum Anschluss der Potentialausgleichsleitungen an den Fundamenterder,
die Bewehrung und die Blitzschutzanlage

Art.-Nr.	Bezeichnung	VPE	Gewicht Stück
100455	Erdungsfestpunkt M16, V4A Edelstahl, ohne Achse, mit gelber Schutzkappe, Anschlussmöglichkeit M16 <small>Art.Gr. 527</small>	1 Karton à 10 Stück	1,70 kg Karton
100461	Erdungsfestpunkt M16, V4A Edelstahl, mit flexiblem Anschlussseil, Anschlussseil CU/SN 95 mm², Seillänge 400 mm <small>Art.Gr. 527</small>	1 Stück	0,66 kg
100458	Kreuzklemme für Erdungsfestpunkt M16, V4A Edelstahl, Gewinde M16, Gewindelänge 30 mm, für Rundleiter Ø 8 + 10 mm und Flachleiter bis 40 mm <small>Art.Gr. 528</small>	1 Karton à 10 Stück	3,10 kg Karton

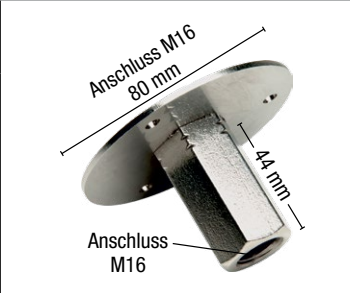



Zubehör für Erdungsfestpunkt

Art.Gr.
529

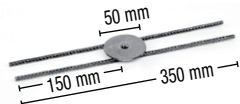
Art.-Nr.	Bezeichnung	VPE	Gewicht Stück	
100198	Schaumstoff f. Erdungsfestpunkt , einseitig selbstklebend, Ø 76 mm, Stärke 20 mm	1 Beutel à 10 Stück	0,08 kg	
100196	Bewehrungshalter für Erdungsfestpunkt , Stahl/blank	1 Stück	0,12 kg	

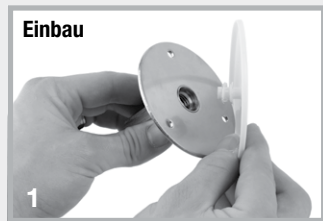

1
Schutzkappe vom Erdungsfestpunkt entfernen



2
Schaumstoff aufkleben

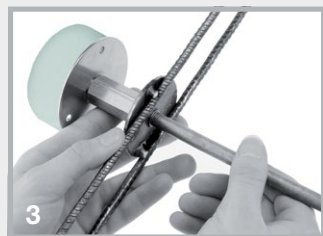

3
Achse durch den Bewehrungshalter schrauben und Erdungsfestpunkt befestigen

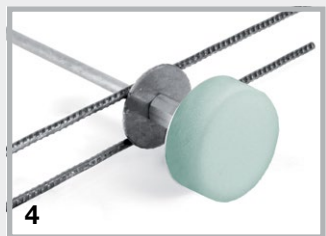

4
Fertig montiert

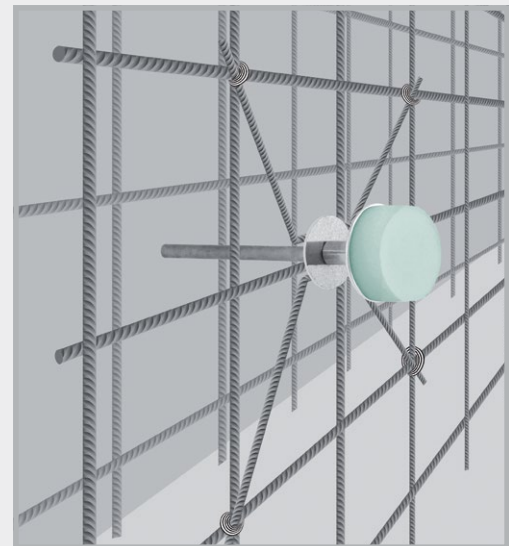



Erdungsfestpunkt mit Bewehrungshalter an der Bewehrung

FIX Schalungshilfe

NEW! Befestigungssystem für Erdungsfestpunkte im Fertigteilwerk

Befestigung auf Stahlschalungen mittels FIX Magnet

Art.Gr.
420

Art.-Nr.	Bezeichnung	VPE	Gewicht / Stück	
091410	FIX Magnet für Schalungshilfe Power Magnet für alle FIX Schalungshilfen, inkl. Schraube und Flügelmutter	25 Stück	0,14 kg	
090804	FIX EFP Schalungshilfe für Erdungsfestpunkte M10/12 und M12, Konushöhe 11 mm	25 Stück	0,03 kg	

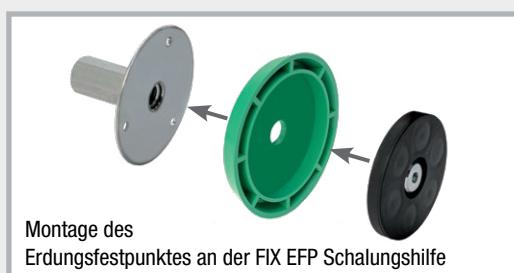

Montage des Erdungsfestpunktes an der FIX EFP Schalungshilfe



Erdungsfestpunkt mit FIX Magnet befestigt



Anschlussmöglichkeit an den Erdungsfestpunkt zum Beispiel mit Achse und Klemme

MultiCap

Schutzkappe
nach DIN 18014

PVC-Schutzkappe für Rund- und Flachleiter

Art.Gr.
530



Art.-Nr.	Bezeichnung	VPE	Gewicht / Beutel
100500	MultiCap , Farbe: gelb, Anwendungsbereich: Rundleiter: 8 + 10 mm Flachleiter: 30 x 3,5 mm 40 x 4,0 mm 30 x 3,0 mm 40 x 5,0 mm	1 Beutel à 100 Stück	5,15 kg

Technische Daten

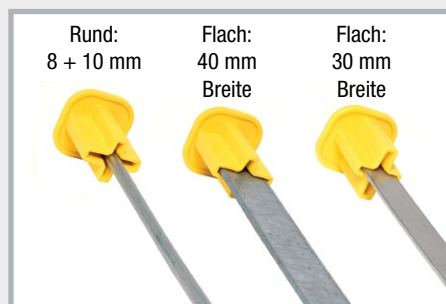
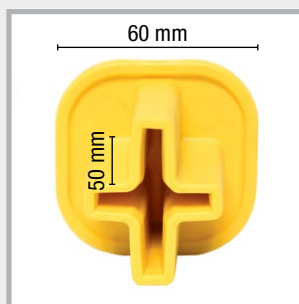

Material: PVC,
große gekennzeichnete
Sicherheitskappe,
60 x 60 mm,
langer Aufnahme-
schacht 50 mm

Rund: 8 + 10 mm
Flach: 40 mm Breite
Flach: 30 mm Breite

MultiCap ist universell einsetzbar



Beschreibung

- Keine Verletzungsgefahr
- Einfach aufstecken
- Signalfarbe gelb
- Eine Schutzkappe für 6 Abmessungen

Auszug aus der DIN 18014

Fundamenterder:

Die Anschlussfahnen sind während der Bauphase zum Schutz auffällig zu kennzeichnen.

Anschlussfahnen

Rundleiterstangen, gefast

 Art.Gr.
531

Art.-Nr.	Bezeichnung	Länge	VPE	Gewicht Bund	
100555	V4A Edelstahl Rundleiter Ø 10 mm	1,50 m	1 Bund à 10 Stück	9,40 kg	
100560	V4A Edelstahl Rundleiter Ø 10 mm	2,00 m	1 Bund à 10 Stück	12,50 kg	
100565	V4A Edelstahl Rundleiter Ø 10 mm	2,50 m	1 Bund à 10 Stück	15,70 kg	
100570	V4A Edelstahl Rundleiter Ø 10 mm	3,00 m	1 Bund à 10 Stück	18,60 kg	



RONDO Standard

Mauerkragen für Blitzschutzdraht und Erdungsband



Mit dem RONDO Mauerkragen bringen Sie Blitzschutzdrähte und Erdungsbänder druckwasserdicht durch Betonwände, Bodenplatten und Schächte.

 Art.Gr.
400





Art.-Nr.	Bezeichnung	VPE	Um- verpackung	Gewicht Stück	
090890	RONDO RO 10, für Blitzschutzleiter Ø 8 + 10 mm	1 Stück	1 Karton à 100 Stk.	0,12 kg	
090892	RONDO RO Flach, für Erdungsband 30 x 3,5 + 30 x 3,0 mm	1 Stück		0,18 kg	
090988	RONDO EFP, für Sechskant- Erdungsfestpunkt	1 Stück	1 Beutel à 25 Stk.	0,04 kg	

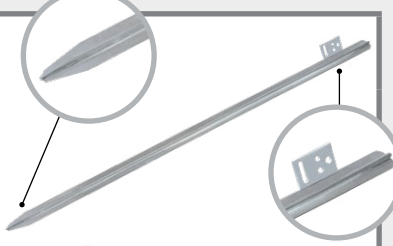
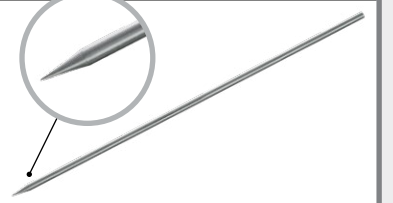

Die Mauerkragen werden einbaufertig mit Spannschellen geliefert.

Zubehör

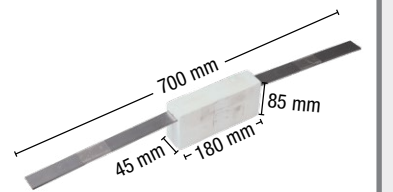
Art.Gr.
530

Art.-Nr.	Bezeichnung	VPE	Gewicht Stück	
100165	Profilstaberder, Länge 1,5 m, verzinkt, Kreuzprofil 50 x 50 mm, mit Anschlussfahne	1 Stück	3,40 kg	
NEW! 100206	Bauzeiterder, Länge 1,2 m, Ø 20 mm, verzinkt, mit Einschlagspitze, Anschluss mit Klemmen aus dem Tiefenerderprogramm	1 Stück	2,86 kg	
100170	Abstandhalter für Fundamenterder, verzinkt, für Rundleiter Ø 8 – 10 mm, Bandstahl 30 x 3,5 mm, Länge 280 mm, Verlegeabstand 1 – 1,5 m	1 Karton à 100 Stück	9,80 kg Karton	 Abstandhalter mit eingehängtem Flachleiter (Flachleiter nicht im Lieferumfang)
100176	Dehnungsband mit Styroporkörper, V2A Edelstahl, zur Durchführung von Fundamenterdern durch Dehnfugen	1 Stück	0,70 kg	

Korrosionsschutzbinden

zur Umhüllung von ober- und unterirdischen Verbindungen

Art.Gr.
530

Art.-Nr.	Bezeichnung	VPE	Gewicht Rolle	
100190	Korrosionsschutzbinden, Rollenlänge 10 m, mit Prüfnummer DVGW Abmessung 1,5 x 50 mm	1 Karton à 24 Rollen	0,71 kg	
100193	Abmessung 1,5 x 100 mm	1 Karton à 12 Rollen	1,20 kg	



Tiefenerder

für den Einsatz in Erdungsanlagen

Art.Gr.
533

Art.-Nr.	Ausführung	VPE	Gewicht Stück	
100205	Tiefenerder zum Errichten von Erdungsanlagen, verzinkt, Länge 1500 mm, Ø 20 mm	1 Stück	3,60 kg	
100210	Tiefenerder zum Errichten von Erdungsanlagen, V4A Edelstahl, Länge 1500 mm, Ø 20 mm	1 Stück	3,70 kg	 Die Tiefenerder haben auf einer Seite eine Bohrung und auf der anderen Seite einen Zapfen. Dadurch ergibt sich eine selbst-schließende Kupplung.
100215	Einschlagspitze für das Eintreiben des ersten Tiefenerders, Stahl blank	1 Stück	0,04 kg	
100216	Einschlaghilfe für Tiefenerder, Stahl blank	1 Stück	0,48 kg	
100218	Anschlussklemme für Tiefenerder, verzinkt, schwere Ausführung mit Schrauben M10, für Rundleiter Ø 8 + 10 mm und Flachleiter bis 40 mm	1 Stück	0,38 kg	
100217	Anschlussklemme für Tiefenerder V4A Edelstahl, schwere Ausführung mit Schrauben M10, für Rundleiter Ø 8 + 10 mm und Flachleiter bis 40 mm	1 Stück	0,30 kg	 Anschlussklemme montiert

Grundlagen für den Einbau von Blitzschutzleitungen und Verbindern

FUNDAMENTERDER

Einbauort: Im Beton des Fundaments und der Bodenplatte mit allseitig mind. 5 cm Betondeckung
 Material: Stahl verzinkt oder unverzinkt als Flachleiter 30 x 3,5 mm oder Rundleiter DN 10 mm

ANSCHLUSSTEILE AN FUNDAMENTERDER

Einbauort: Im Erdreich
 Material: Edelstahl A4 Werkstoffe 1.4401, 1.4404, 1.4571
 Flachleiter 30 x 3,5 mm oder Rundleiter DN 10 mm

RINGERDER UND ANSCHLUSSTEILE AN RINGERDER

Einbauort: Außerhalb des Fundaments im Erdreich
 Material: Edelstahl A4 Werkstoffe 1.4401, 1.4404, 1.4571 als Flachleiter 30 x 3,5 mm oder Rundleiter DN 10 mm

Verzinktes Material ist in diesem Bereich nicht zulässig

VERBINDER

Einbauort: Im Erdreich Verbinder aus A4, im Fundament verzinkt
 Aufmachung: Keilverbinder sind nicht zugelassen: Ausnahme im ungerüttelten Beton
 Schrauben 4 x M6 nur oberirdisch und für Fang- und Ableitungen
 Schrauben 4 x M8 oder 2 x M10 sowie die Multiklemme M10 für die Bereiche Erdreich, Beton, Oberirdisch, Ableitungen und Fangleitungen.

DIN-NORMEN DIN EN 62561-1 und 62561-2

KOSTEN Bis zu 33% ist der Rundleiter im Edelstahlbereich günstiger als der Flachleiter. Der Rundleiter darf alternativ zum Flachleiter eingebaut werden, hat ein leichteres Handling und somit eine wesentlich bessere Verarbeitbarkeit.

SCHALUNGZUBEHÖR



**STOPPER SCREW +
STOPPER**

Seite 169 – 170

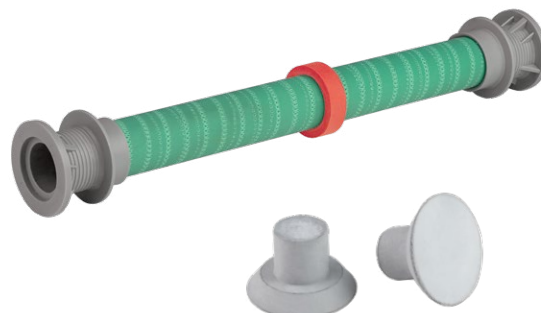

**STOPPER Distanzrohr +
STOPPER Verschlusskonus**

Seite 171 – 172



RONDO MINI + ActiveRinge

Seite 172



Wellenlager + Trittschall

Seite 173

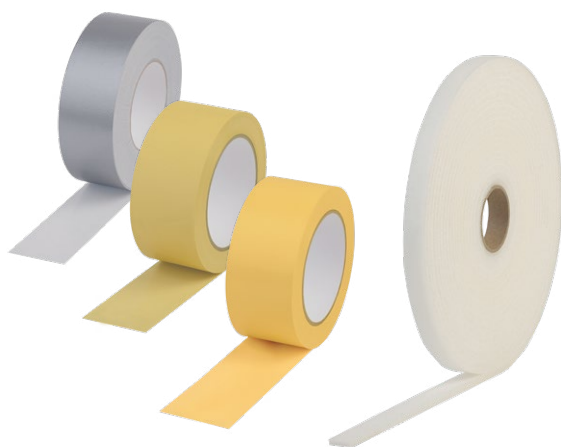

KLEBO-Tapes

Seite 174



Mauersterrbahnen

Seite 175

1

QUELLBÄNDER

2

FUGENBLECHE

3

INJEKTIONSSCHLÄUCHE
BAUCHEMIE

4

HAUSEINFÜHRUNGEN

5

BLITZSCHUTZ

6

SCHALUNGZUBEHÖR

ABDICHTUNGSTECHNIKEN

für die innere und äußere Abdichtung von Schalungsspannstellen aus Kunststoff oder Faserzement sowie konischer Ankerlöcher

STOPPER SCREW



Geschraubter Verschluss von Schalungsspannstellen – maximale Sicherheit bei hervorragender Optik

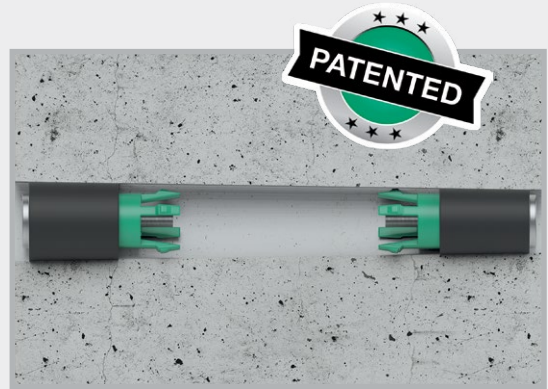

STOPPER



Innenabdichtungen für Mauerstärken aus Kunststoff und Faserzement



RONDO MINI



Mauerkränge für die Abdichtung von Mauerstärken aus Kunststoff oder Faserzement



ActiveRing



Die quellende Hochdruckaußenabdichtung von Kunststoff- und Faserzementmauerstärken



STOPPER SCREW

Technik Seite 176

Art.Gr.
611

STOPPER SCREW Typ in

Art.-Nr.	Bezeichnung	Innendurchmesser Spannstelle	VPE Eimer	Umverpackung	Gewicht VPE
046230	STOPPER SCREW 17 · Typ 3 in Gesamtlänge: 72 mm	17 bis 19,5 mm	100 Stk. inkl. 2 Bits	1 Palette = 55 Eimer	2,80 kg
046240	STOPPER SCREW 20 · Typ 4 in Gesamtlänge: 72 mm	19,5 bis 22 mm	100 Stk. inkl. 2 Bits	1 Palette = 55 Eimer	3,20 kg
046210	STOPPER SCREW 22 · Typ 1 in Gesamtlänge: 72 mm	21,5 bis 23 mm	100 Stk. inkl. 2 Bits	1 Palette = 55 Eimer	3,60 kg
046220	STOPPER SCREW 23 · Typ 2 in Gesamtlänge: 72 mm	22,3 bis 25,4 mm	100 Stk. inkl. 2 Bits	1 Palette = 55 Eimer	4,00 kg
046250	STOPPER SCREW 25 · Typ 5 in Gesamtlänge: 72 mm	25 bis 28 mm	100 Stk. inkl. 2 Bits	1 Palette = 55 Eimer	4,80 kg
046270	STOPPER SCREW 28 · Typ 7 in Gesamtlänge: 72 mm	27,5 bis 29 mm	100 Stk. inkl. 2 Bits	1 Palette = 55 Eimer	5,10 kg
046260	STOPPER SCREW 31 · Typ 6 in Gesamtlänge: 80 mm	31 bis 34 mm	50 Stk. inkl. 2 Bits	1 Palette = 55 Eimer	3,80 kg

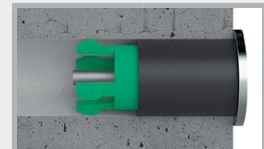
Art.Gr.
611

STOPPER SCREW Typ covered

Art.-Nr.	Bezeichnung	Innendurchmesser Spannstelle	VPE Eimer	Umverpackung	Gewicht VPE
046330	STOPPER SCREW 17 · Typ 3 covered Abdeckplatte: 28 mm, Gesamtlänge: 75 mm	17 bis 19,5 mm	100 Stk. inkl. 2 Bits	1 Palette = 55 Eimer	3,85 kg
046340	STOPPER SCREW 20 · Typ 4 covered Abdeckplatte: 28 mm, Gesamtlänge: 75 mm	19,5 bis 22 mm	100 Stk. inkl. 2 Bits	1 Palette = 55 Eimer	4,30 kg
046310	STOPPER SCREW 22 · Typ 1 covered Abdeckplatte: 28 mm, Gesamtlänge: 75 mm	21,5 bis 23 mm	100 Stk. inkl. 2 Bits	1 Palette = 55 Eimer	4,80 kg
046320	STOPPER SCREW 23 · Typ 2 covered Abdeckplatte: 32 mm, Gesamtlänge: 75 mm	22,3 bis 25,4 mm	100 Stk. inkl. 2 Bits	1 Palette = 55 Eimer	5,40 kg
046350	STOPPER SCREW 25 · Typ 5 covered Abdeckplatte: 32 mm, Gesamtlänge: 75 mm	25 bis 28 mm	100 Stk. inkl. 2 Bits	1 Palette = 55 Eimer	6,30 kg
046370	STOPPER SCREW 28 · Typ 7 covered Abdeckplatte: 32 mm, Gesamtlänge: 75 mm	27,5 bis 29 mm	100 Stk. inkl. 2 Bits	1 Palette = 55 Eimer	6,60 kg
046360	STOPPER SCREW 31 · Typ 6 covered Abdeckplatte: 38,5 mm, Gesamtlänge: 83 mm	31 bis 34 mm	50 Stk. inkl. 2 Bits	1 Palette = 55 Eimer	4,80 kg

Zubehör

Art.-Nr.	Bezeichnung	VPE	Gewicht / Stück	
046170	Handreinigungsbürste Spannstellen von 17 – 34 mm	1 Stück	0,08 kg	
NEW! 046171	Reinigungsbürste maschinell Spannstellen von 17 – 34 mm für Bohrmaschinen oder Akku-Schrauber	1 Stück	0,06 kg	
NEW! 046183	STOPPER SCREW Drehmoment-Set 1 x Drehmoment Bithalter, 2 x Bit TX 20	1 Set	0,04 kg	

STOPPER

Innenabdichtungen für Mauerstärken aus Kunststoff und Faserzement



Technik Seite 177 – 178



Art.Gr.
610

Art.-Nr.	Bezeichnung	VPE	Um- verpackung	Gewicht Eimer
046140	STOPPER in 22 für Mauerstärken ID 21,5 – 23 mm	Eimer à 250 Stück	1 Palette = 48 Eimer	6,50 kg
046150	STOPPER mini 22 für Mauerstärken ID 21,5 – 23 mm	Eimer à 250 Stück	1 Palette = 48 Eimer	6,75 kg
046160	STOPPER maxi 22 für Mauerstärken ID 21,5 – 23 mm	Eimer à 250 Stück	1 Palette = 32 Eimer	9,25 kg
046163	STOPPER in 26 für Mauerstärken ID 26 mm	Eimer à 250 Stück	1 Palette = 32 Eimer	10,75 kg
046170	Handreinigungsbürste Spannstellen von 17 – 34 mm	1 Stück		0,08 kg Stück
NEW! 046171	Reinigungsbürste maschinell Spannstellen von 17 – 34 mm für Bohrmaschinen oder Akku- Schrauber	1 Stück		0,06 kg Stück
046180	Einschlaghilfe für STOPPER 22 + 26 mm	1 Stück		0,08 kg Stück

STOPPER in 22



STOPPER mini 22



STOPPER maxi 22



STOPPER in 26



Verwenden Sie zum Einschlagen der STOPPER einen 1500 – 2000 g Hartgummihammer.

Produktbeschreibung

- STOPPER sind für den druckdichten Verschluss von Faserzement- und Kunststoffmauerstärken entwickelte Einschlagstopfen.
- Speziell für diesen Anwendungsbereich entwickelter, hochbeständiger Kunststoff
- Temperaturbereich -35 °C bis +70 °C; Werden die Stopfen bei Außentemperaturen unter 0 °C eingebaut, müssen sie für einen besseren Einbau vorher bei Plusgraden gelagert werden.
- Witterungsunabhängiger Einbau
- Dichtet sofort nach dem Einschlagen ab
- Geringer Platzbedarf bei Lagerhaltung



STOPPER Distanzrohr



Druckwasserdichte Kunststoffmuerstärke mit beidseitigem Konus Ø 22 mm Technik Seite 179

- Druckwasserdichter Übergang zum Beton
- Einbaufertige Lieferung für alle gängigen Wandstärken
- Sonderlängen kurzfristig lieferbar oder bauseits herstellbar
- Druckwasserdichte Systemabdichtung bei Innenverschluss mit:
 STOPPER in / mini 30 m Wassersäule
 STOPPER SCREW 70 m Wassersäule

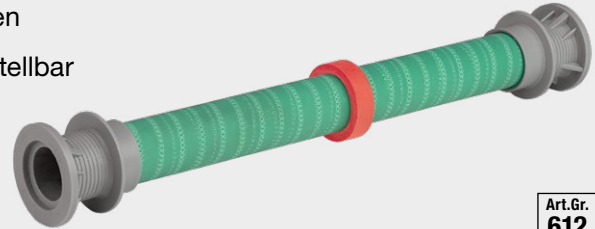

Art.Gr.
612

Art.-Nr.	Bezeichnung	VPE	Umverpackung	Gewicht / 100 Stück
048200	STOPPER Distanzrohr 22/200 Ø 22 mm, Länge 200 mm	100 Stk.	1 Palette = 18 Beutel	5,30 kg
048240	STOPPER Distanzrohr 22/240 Ø 22 mm, Länge 240 mm	100 Stk.	1 Palette = 16 Beutel	6,00 kg
048250	STOPPER Distanzrohr 22/250 Ø 22 mm, Länge 250 mm	100 Stk.	1 Palette = 16 Beutel	6,00 kg
048300	STOPPER Distanzrohr 22/300 Ø 22 mm, Länge 300 mm	100 Stk.	1 Palette = 16 Beutel	6,80 kg
048350	STOPPER Distanzrohr 22/350 Ø 22 mm, Länge 350 mm	100 Stk.	1 Palette = 14 Beutel	7,60 kg
048365	STOPPER Distanzrohr 22/365 Ø 22 mm, Länge 365 mm	100 Stk.	1 Palette = 14 Beutel	7,70 kg
048400	STOPPER Distanzrohr 22/400 Ø 22 mm, Länge 400 mm	100 Stk.	1 Palette = 12 Beutel	8,20 kg

Weitere Längen sind kurzfristig lieferbar.

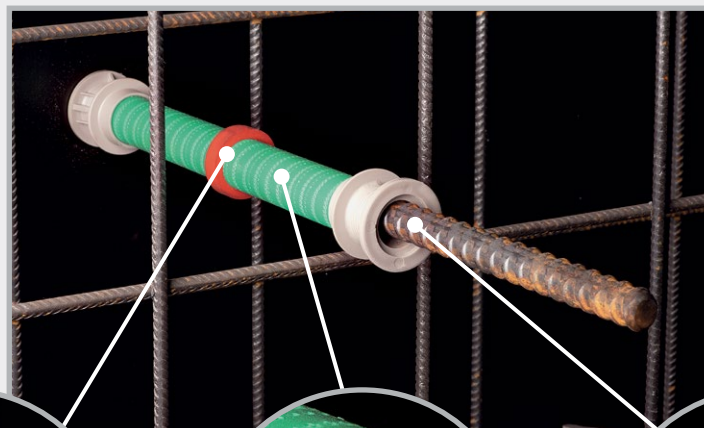

Einbaufertige Lieferung in allen gängigen Wandstärken.

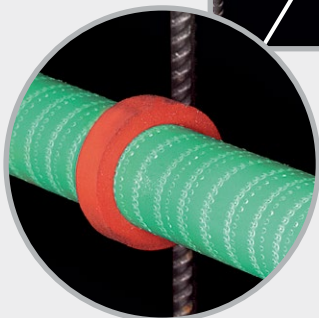

Druckwasserdichter Betonübergang durch ActiveRing

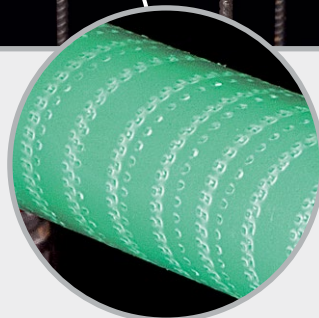

Aufgeraute Rohroberfläche für optimalen Betonverbund



Für Ankerstäbe Ø 15/17 mm

STOPPER Verschlusskonus

Faserzement-Konus zum Einkleben für einen optisch ansprechenden Mauerstärken-Verschluss Technik Seite 179

Art.Gr. 610



Art.-Nr.	Bezeichnung	VPE	Umverpackung	Gewicht Karton	
046200	STOPPER Verschlusskonus Ø 22 mm	Karton à 100 Stück	1 Palette = 40 Kartons	2,97 kg	

RONDO MINI

Mauerkragen für die Abdichtung von Mauerstärken aus Kunststoff oder Faserzement Technik Seite 180



Art.Gr. 630



Art.-Nr.	Typ	Bezeichnung	VPE	Gewicht Beutel	
090870	RONDO MINI 26 Spannbereich 25 – 27 mm	für Mauerstärken aus Kunststoff 22/26 mm Wassersperre 2 cm, Auflagebreite 2,7 cm	Beutel à 50 Stück inkl. Kunststoff- spannbänder	1,50 kg	
090873	RONDO MINI 40 Spannbereich 38 – 42 mm	für Mauerstärken aus Faserzement 22/40 mm Wassersperre 2 cm, Auflagebreite 2,7 cm	Beutel à 50 Stück inkl. Kunststoff- spannbänder	2,00 kg	

ActiveRing

Die quellende Hochdruckaußenabdichtung von Kunststoff- und Faserzementmauerstärken Technik Seite 181



Art.Gr. 620

Art.-Nr.	Bezeichnung	VPE	Umverpackung	Gewicht Beutel	
047200	ActiveRing mini für Rohre AD 25 – 32 mm z.B. Kunststoffmauerstärken 22/26 26/31 26/32	Beutel à 250 Stück	1 Palette = 144 Beutel	1,75 kg	 ActiveRing mini
047250	ActiveRing maxi für Rohre AD 38 – 42 mm z.B. Faserzementmauerstärken	Beutel à 250 Stück	1 Palette = 70 Beutel	2,50 kg	 ActiveRing maxi

WELLENLAGER, TRITTSCHALL + BAULAGER



Wellenlager Technik Seite 182

Art.Gr.
641

Art.-Nr.	Bezeichnung	VPE	Umverpackung	Gewicht	
060010	Wellenlager 10 mm Abm. 10000 x 200 x 10 mm mit 3 Sollrissstellen	1 Rolle = 2 m ²	1 Palette = 30 Rollen	15,60 kg Rolle	



Trittschall T1 Rollen Technik Seite 183

Art.Gr.
640

Art.-Nr.	Bezeichnung	VPE	Umverpackung	Gewicht Rolle	
060240	Trittschallrolle T1 Abm. 10000 x 100 x 5 mm	1 Rolle	1 Palette = 110 Rollen	4,65 kg	
060230	Trittschallrolle T1 Abm. 10000 x 100 x 10 mm  	1 Rolle	1 Palette = 60 Rollen	8,25 kg	



Trittschall T1 Streifen

Art.Gr.
640

Art.-Nr.	Bezeichnung	VPE	Umverpackung	Gewicht Streifen	
060210	Trittschallstreifen T1 Abm. 1000 x 100 x 10 mm  	1 Streifen	1 Palette = 750 Streifen	0,89 kg	

Trittschall T1 Platten

Art.Gr.
640

Art.-Nr.	Bezeichnung	VPE	Umverpackung	Gewicht Platte	
060110	Trittschallplatte T1 Abm. 1000 x 1000 x 10 mm  	1 Platte	1 Palette = 80 Platten	9,00 kg	
060113	Trittschallplatte T1 Abm. 1000 x 1000 x 20 mm	1 Platte	1 Palette = 40 Platten	17,50 kg	

Baulager R1 Rolle Technik Seite 183

Art.Gr.
642

Art.-Nr.	Bezeichnung	VPE	Umverpackung	Gewicht / Rolle	
060350	Baulagerrolle R1 Abm. 10000 x 50 x 10 mm	1 Rolle	1 Palette = 80 Rollen	6,95 kg	

Baulager R1 Streifen

Art.Gr.
642

Art.-Nr.	Bezeichnung	VPE	Umverpackung	Gewicht / Streifen	
060340	Baulagerstreifen R1 Abm. 1000 x 100 x 5 mm	1 Streifen	1 Palette = 1500 Streifen	0,71 kg	
060330	Baulagerstreifen R1 Abm. 1000 x 100 x 10 mm	1 Streifen	1 Palette = 750 Streifen	1,55 kg	

Baulager R1 Platten

Art.Gr.
642

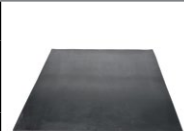
Art.-Nr.	Bezeichnung	VPE	Gewicht / Platte	Preis per m ²	
060310	Baulagerplatte R1 Abm. 1200 x 1000 x 5 mm	1 Platte	7,50 kg	49,00 €	
060300	Baulagerplatte R1 Abm. 1200 x 1000 x 10 mm	1 Platte	15,00 kg	91,90 €	

Zuschnitte kurzfristig lieferbar

KLEBO-Tapes

Hochwertige Klebebänder

für den täglichen Einsatz auf den Baustellen

 Art.Gr.
660

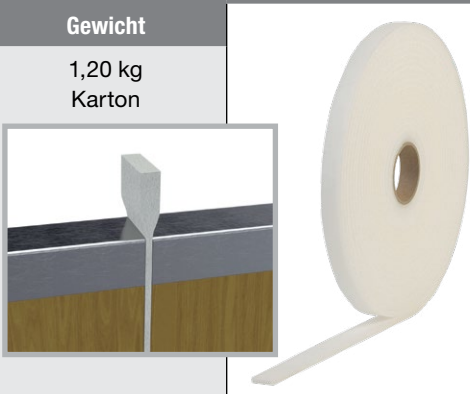
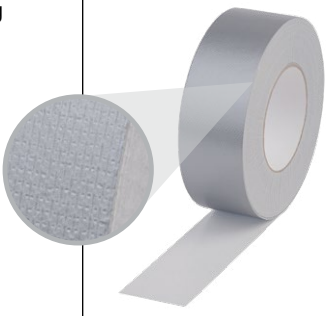
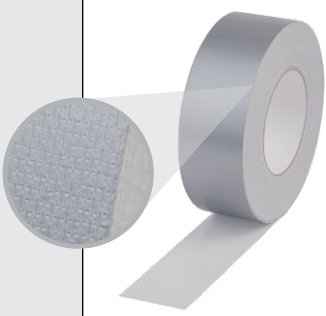
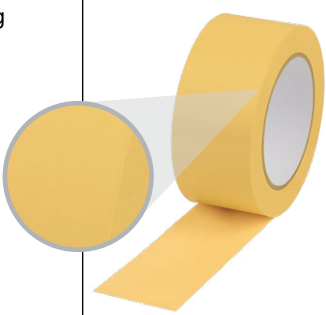
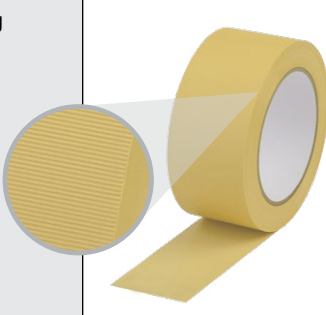
Art.-Nr.	Bezeichnung	VPE	Gewicht	
044020	KLEBO-Schaumstoffband 19x6 mm Einseitig selbstklebendes Schaumstoffband Farbe: weiß Rollenlänge: 10 m Bandbreite: 19 mm Stärke: 6 mm	1 Karton à 16 Rollen 1 Palette = 24 Kartons	1,20 kg Karton	
	Anwendung: Zum Abdichten der Schalungsstoßfugen gegen das Auslaufen von Zementleim; Abdichtung gegen Staub, Zugluft und Feuchtigkeit; Technische Daten und Eigenschaften: Offenzelliger PU-Schaumstoff beschichtet mit einem stark klebenden Haftkleber; Hohe Anfangs- und Dauerklebkraft; Sehr gute Alterungsbeständigkeit; Verarbeitung: bei +5 °C bis +40 °C Temperaturbeständigkeit: -5 °C bis +60 °C			
044030	KLEBO-Steinband Premium, 48 mm Farbe: silber Rollenlänge: 50 m Bandbreite: 48 mm	1 Karton à 24 Rollen 1 Palette = 24 Kartons	12,10 kg Karton	
	Anwendung: Gewebeklebeband mit höchster Haftkraft für anspruchsvolle Verklebungen auf rauen und glatten Untergründen. Technische Daten und Eigenschaften: Von Hand reißbar; Feuchtigkeitsbeständig; Dicke 0,22 mm; Verarbeitung: bei +5 °C bis +40 °C Temperaturbeständigkeit: -10 °C bis +70 °C			
044040	KLEBO-Steinband Standard, 48 mm Farbe: silber Rollenlänge: 50 m Bandbreite: 48 mm	1 Karton à 24 Rollen 1 Palette = 30 Kartons	8,90 kg Karton	
	Anwendung: Gewebeklebeband mit hoher Haftkraft für normale Verklebungen auf rauen und glatten Untergründen. Technische Daten und Eigenschaften: Von Hand reißbar; Feuchtigkeitsbeständig; Dicke 0,17 mm; Verarbeitung: bei +5 °C bis +40 °C Temperaturbeständigkeit: -10 °C bis +70 °C			
044050	KLEBO-PVC-Klebeband, glatt, 50 mm Reißfestes Weich-PVC-Klebeband Farbe: gelb Rollenlänge: 33 m Bandbreite: 50 mm	1 Karton à 36 Rollen 1 Palette = 27 Kartons	13,50 kg Karton	
	Anwendung: Schalungsband gegen das Ausfließen von Zementleim; Maler- und Gipsband für kurzfristige Einsätze; Universelle Verwendungen; Technische Daten und Eigenschaften: Beständig gegen Feuchtigkeit – wasserabweisend; Dicke 0,15 mm; Verarbeitung: bei +5 °C bis +40 °C Temperaturbeständigkeit: -5 °C bis +60 °C			
044060	KLEBO-PVC-Klebeband, quergerrillt, 50 mm Reißfestes Weich-PVC-Klebeband Farbe: gelb Rollenlänge: 33 m Bandbreite: 50 mm	1 Karton à 36 Rollen 1 Palette = 27 Kartons	12,15 kg Karton	
	Anwendung: Schalungsband gegen das Ausfließen von Zementleim; Maler- und Gipsband für kurzfristige Einsätze; Universelle Verwendungen; Technische Daten und Eigenschaften: Die Querrillung ermöglicht eine einfache Trennung per Hand; Beständig gegen Feuchtigkeit – wasserabweisend; Dicke 0,16 mm; Verarbeitung: bei +5 °C bis +40 °C Temperaturbeständigkeit: -5 °C bis +60 °C			

MURO-Top Mauersperrbahn

Die Sperre gegen aufsteigende Feuchtigkeit

Art.Gr.
600



MURO-Top Mauersperrbahnen

- bestehen aus dem hochbeständigen Werkstoff Polyolefin
- schützen Grundmauern und Mauerwerke zuverlässig und dauerhaft gegen aufsteigende Feuchtigkeit
- sind auf beiden Seiten profiliert
- sind beständig gegen viele Medien
- werden einlagig verlegt und am Stoß nur 20 cm überlappt
- Folien mit einer Dicke von weniger als 1,2 mm sind nicht geeignet für bauaufsichtlich geregelte Anwendungen

Art.-Nr.	Rollenbreite	Rollenlänge	Rollenfläche	VPE	Umverpackung	Gewicht Rolle
041115	11,5 cm	50 m	5,75 m ²	1 Rolle	Palette à 500 Rollen	ca. 1,50 kg
041150	15,0 cm	50 m	7,50 m ²	1 Rolle	Palette à 400 Rollen	ca. 2,25 kg
041175	17,5 cm	50 m	8,75 m ²	1 Rolle	Palette à 350 Rollen	ca. 2,35 kg
041200	20,0 cm	50 m	10,00 m ²	1 Rolle	Palette à 300 Rollen	ca. 2,55 kg
041240	24,0 cm	50 m	12,00 m ²	1 Rolle	Palette à 240 Rollen	ca. 3,05 kg
041250	25,0 cm	50 m	12,50 m ²	1 Rolle	Palette à 240 Rollen	ca. 3,70 kg
041300	30,0 cm	50 m	15,00 m ²	1 Rolle	Palette à 200 Rollen	ca. 4,15 kg
041365	36,5 cm	50 m	18,25 m ²	1 Rolle	Palette à 160 Rollen	ca. 4,85 kg
041425	42,5 cm	50 m	21,25 m ²	1 Rolle	Palette à 150 Rollen	ca. 5,85 kg
041500	50,0 cm	50 m	25,00 m ²	1 Rolle	Palette à 120 Rollen	ca. 6,30 kg
041750	75,0 cm	50 m	37,50 m ²	1 Rolle	Palette à 100 Rollen	ca. 10,30 kg
041000	100,0 cm	50 m	50,00 m ²	1 Rolle	Palette à 80 Rollen	ca. 13,85 kg

Technische Daten

Material: Polyolefin, auf beiden Seiten rau strukturiert
 Stärke: 0,3 mm, einschließlich der Profilierung 0,35 mm
 Gewicht: ca. 280 g/m²
 Temperaturbereich: -30 °C bis +60 °C

- Beständigkeiten:
- wasserundurchlässig
 - alkalitätsbeständig
 - bitumenverträglich
 - verrottungsfest
 - benzinbeständig
 - dieselbeständig
 - grundwasserbeständig
 - grundwasserneutral

STOPPER SCREW



Geschraubter Verschluss von Schalungsspannstellen – maximale Sicherheit bei hervorragender Optik

- Druckwasser-, Schall- und Radondicht
- Feuerwiderstandsklasse EI 240
- Für Faserzement- und Kunststoffmuerstärken
- Für konische Ankerlöcher
- Geringer Platzbedarf bei Lagerhaltung
- Witterungsunabhängiger Einbau



Einbau

Einstecken – Anziehen – Dicht

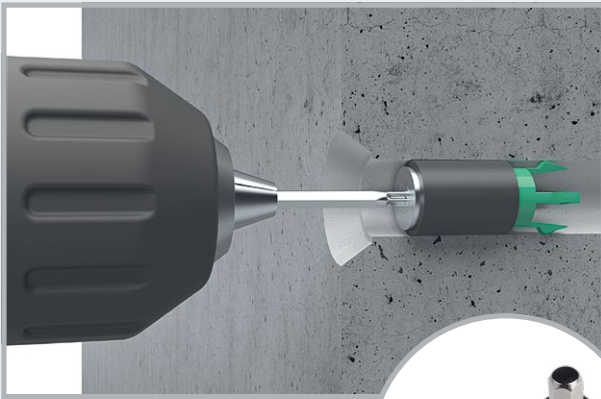

Drehmoment-Set zur Sicherstellung des richtigen Montage-Drehmoments

Optik

Typ „in“



Typ „covered“

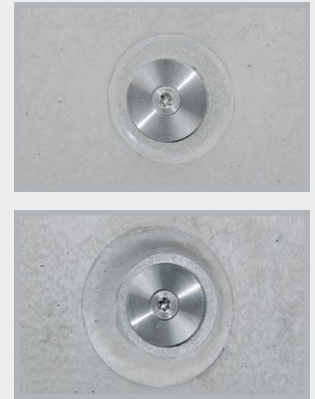

Verschluss bei Muerstärken mit Dichtlippe (oben) oder mit Konus (unten).

Druckwasserprüfung



Art der Schalungsspannstelle	STOPPER SCREW Typ „in“ Wassersäule	STOPPER SCREW Typ „covered“ Wassersäule
Muerstärke Ø 22 mm Kunststoff / Faserzement	70 m	70 m
Muerstärke Ø 26 mm Kunststoff	40 m	40 m
Muerstärke Ø 27 mm Faserzement	40 m	40 m
Muerstärke Ø 32 mm Kunststoff	40 m	40 m
Konische Ankerlöcher	50 m	50 m

STOPPER



Innenabdichtungen für Mauerstärken aus Kunststoff und Faserzement



Einbau STOPPER in



Der STOPPER in wird in die Mauerstärke gedrückt.



Der STOPPER in wird mit einem 1500 – 2000 g Hartgummihammer eingeschlagen.



Bündiger Verschluss bei Mauerstärken mit Dichtlippe.



Bündiger Verschluss bei Mauerstärken mit Konus.



Der STOPPER in lässt sich beliebig tief versenken.



Nach dem Tiefsetzen des STOPPER in lässt sich ein Konus einkleben.

Einbau STOPPER mini



STOPPER mini ansetzen und einschlagen



Verschluss Mauerstärke mit Dichtlippe



Verschluss Mauerstärke mit Konus

Einbau STOPPER maxi



STOPPER maxi in die Mauerstärke eindrücken



Einschlagen mit dem Gummihammer



Druckdichter und oberflächenbündiger Verschluss

STOPPER-Prüfungen

Wasser



Rohrart	STOPPER maxi 22 Wassersäule	STOPPER mini 22 Wassersäule	STOPPER in 22 Wassersäule	STOPPER in 26 Wassersäule
Mauerstärke Kunststoff ID ca. 21,5 – 23 mm	50 m	50 m	30 m	–
Mauerstärke Faserzement ID ca. 22 mm, rund	40 m	40 m	20 m	–
Mauerstärke Stahl ID ca. 22,45 mm, rund	40 m	40 m	20 m	–
Mauerstärke Stahl ID ca. 23 mm, rund	30 m	30 m	20 m	–
Mauerstärke Kunststoff ID 26 mm	–	–	–	50 m

Feuer



- Feuerwiderstandsklasse EI 120 nach DIN EN 13501-2 (STOPPER mini / STOPPER maxi)
Raumabschlussprüfung mit Faserzementmuerstärken
Es entstehen innerhalb der Prüfdauer von 120 Minuten keine Risse und Spalten zum Prüfraum.
Innerhalb dieser Zeit sind keine sichtbaren Flammen auf der brandabgewandten Seite aufgetreten.
- Feuerwiderstandsklasse EI 240 (STOPPER in 22 / STOPPER in 26)
- Baustoffklasse DIN EN 13501-1 E = normalentflammbar
 DIN 4102-1 B2 = normalentflammbar

Beständigkeiten



Neben einer aufwendigen JGS-Prüfung ist der Kunststoff gegenüber vielen Medien beständig:

- Jauche
- Gärungsmaische
- Ozon
- Gülle
- Radon + Methangas
- Bitumen
- Silagesickersäfte
- UV-Strahlung

In Abhängigkeit der Konzentration ■ Verdünnte Säuren + Laugen ■ Öle
(Bitte um Rücksprache mit unserem Team)

Schallschutz



Norm-Schallpegeldifferenz-Prüfung

MFPA Prüfung nach DIN EN ISO 10140-2

Eine in Beton verbaute Mauerstärke, welche beidseitig mit dem STOPPER verschlossen wurde, erreicht den identischen Norm-Schallpegel wie monolithischer Beton gleicher Bauteildicke.

STOPPER Distanzrohr

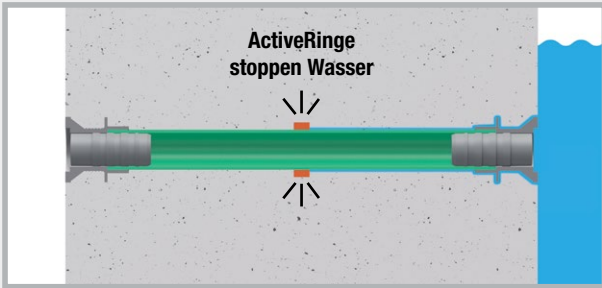

Nach dem Ausschalen sitzt der ActiveRing mittig im Betonbauteil. Der ActiveRing dichtet den Übergang zwischen STOPPER Distanzrohr und Beton sicher und dauerhaft ab.



Verschlussmöglichkeiten für das STOPPER Distanzrohr

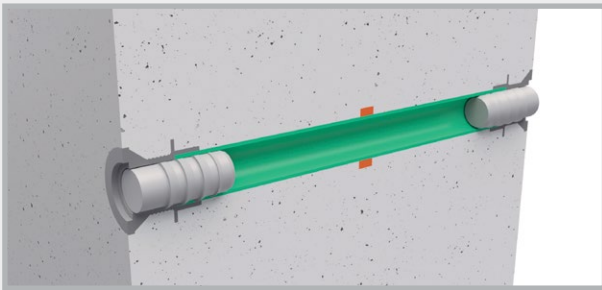

Druckwasserprüfung bis 30 m Wassersäule

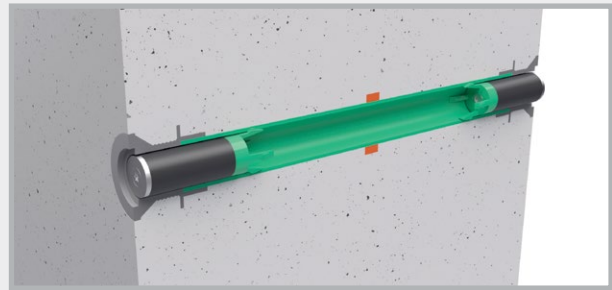

Druckwasserprüfung bis 70 m Wassersäule

STOPPER Verschlusskonus

Faserzement-Konus zum Einkleben für einen optisch ansprechenden Mauerstärken-Verschluss

Art.Gr.
610

- Für Mauerstärken \varnothing 22 mm
- Konushöhe 8 mm
- Baustoffklasse A1 – nicht brennbar
- Farbe: betongrau

Klebmöglichkeiten

Betonkleber für das Einkleben in die Konenlöcher finden Sie in der Warengruppe 3 auf Seite 94 in unserem Gesamtkatalog. Der einkomponentige PROTECT Easy 1K, sowie der zweikomponentige PROTECT BK 2K, wurden speziell für diesen Anwendungsfall entwickelt.

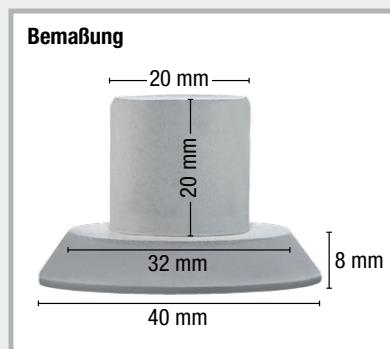

Der STOPPER Verschlusskonus erzeugt beim Einkleben in Konenlöcher einen wandbündigen Abschluss.



PROTECT Easy 1K (Art.-Nr. 040030)



PROTECT BK 2K (Art.-Nr. 040100)

RONDO MINI



Mauerkragen für die Abdichtung von Mauerstärken aus Kunststoff oder Faserzement

Art.Gr.
630

RONDO MINI Mauerkragen können auf der Baustelle schnell und einfach auf Kunststoff- oder Faserzementmauerstärken montiert werden.

- Druckprüfung durch die MFPA Leipzig
- Einfacher und sicherer Einbau
- Gute chemische Beständigkeiten
- Sehr kostengünstig
- Aufschieben, befestigen und dicht

Beständigkeiten

- Verdünnte Säuren + Laugen
- Gülle + Jauche
- Gärungsmaische
- Öle und Bitumen
- Radon + Methangas



Druckwasserdicht bis 30 m Wassersäule



MINI 26

MINI 40

- A Rohraufnahme mit zusätzlichen Wassersperren
- B Wassersperre 2 cm
- C Auflagebreite 2,7 cm

Produktbeschreibung

Material: TPE Kunststoffmischung

Einbau: Temperaturbereich -35 °C bis +70 °C

Schnelle und einfache Montage

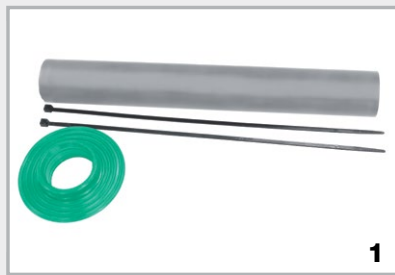

1

Faserzementmuerstärke, RONDO MINI, 2 Spannbänder

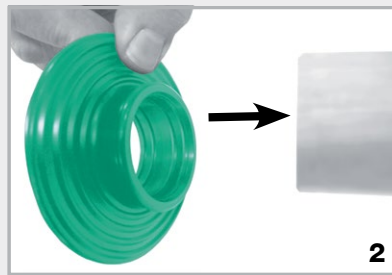

2

Aufschieben des RONDO MINI auf die Mauerstärke

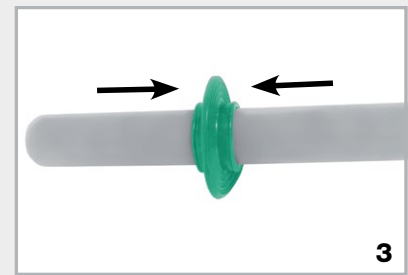

3

RONDO MINI vor der Befestigung mittig positionieren



4

Festes Anziehen der beiden Spannbänder von Hand



5

Die Spannbänder können auch mit der Zange angezogen werden



6

RONDO MINI fertig montiert

ActiveRing



Die quellende Hochdruckaußenabdichtung von Kunststoff- und Faserzementmuerstärken

Art.Gr.
620

Die ActiveRinge mini und maxi sind aus einer hochquellfähigen TPE-Mischung. Bei Kontakt mit Wasser aktivieren sich die Ringe, quellen auf und stoppen zuverlässig das anströmende Wasser.

- Druckprüfung durch die MFPA Leipzig
- Einfacher und sicherer Einbau
- Gute chemische Beständigkeiten
- Sehr kostengünstig
- Aufschieben und dicht



ActiveRinge bringen Sicherheit

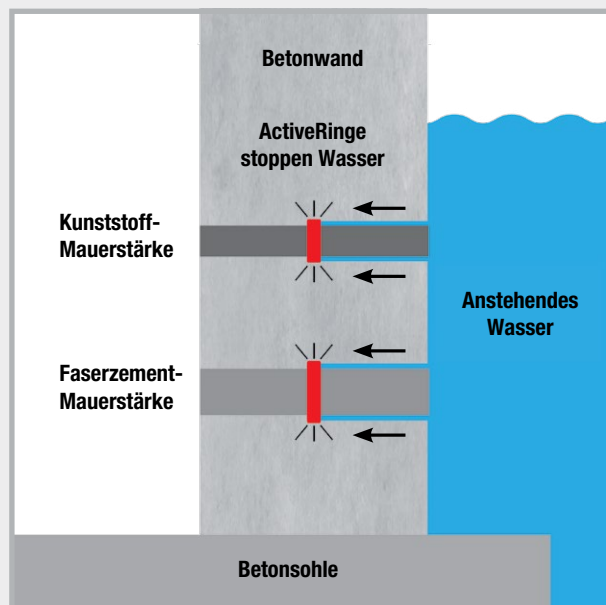

So funktionieren die ActiveRinge: Bei Kontakt mit Wasser aktivieren sich die Ringe, quellen auf und der entstehende Quelldruck stoppt den Wasserfluss und dichtet sicher ab. Die Abdichtung bleibt bei Kontakt mit Wasser dauerhaft aktiv.

Beständigkeiten

- Verdünnte Säuren und Laugen
- Salzwasser
- Methangas + Radon
- Gülle + Jauche
- Gärungsmaische + Biogas
- Betonalkalität
- Betonangreifende Flüssigkeit

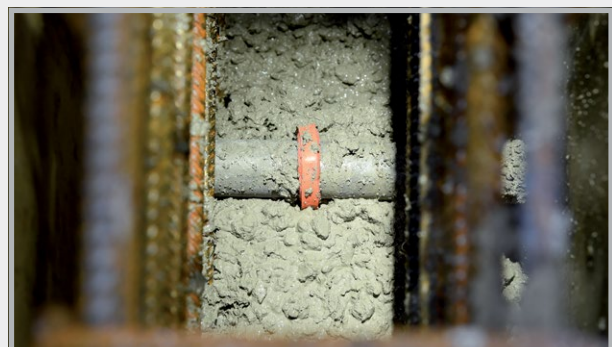

Auf der Baustelle

Wellenlager



Produktbeschreibung

Material: Das Wellenlager ist ein profiliertes Lager auf EPDM-Basis.

Einsatz: Zum Auflagern von Treppen und Decken
Auflagerung von Fertigteilen

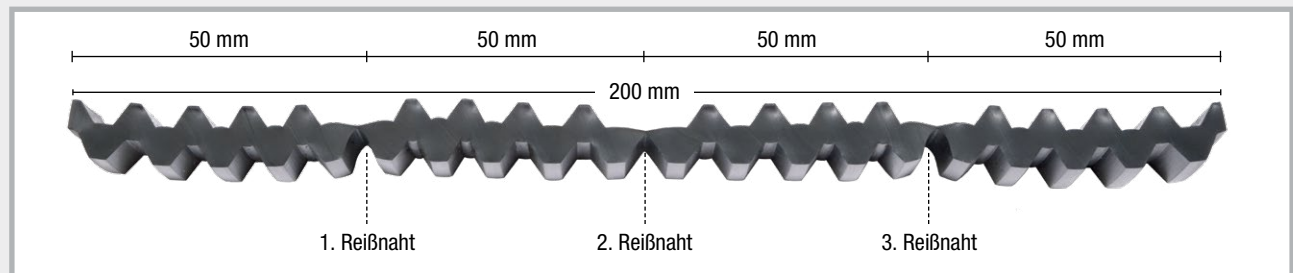

- Aufmachung:** Rollen
- Prüfung:** Auflastprüfung bis 5 N/mm²
Trittschallminderung bis 20 dB
- Temperaturbest.:** -40 °C bis +90 °C
- Reißdehnung:** >300%
- Umwelt:** UV-beständig, halogenfrei

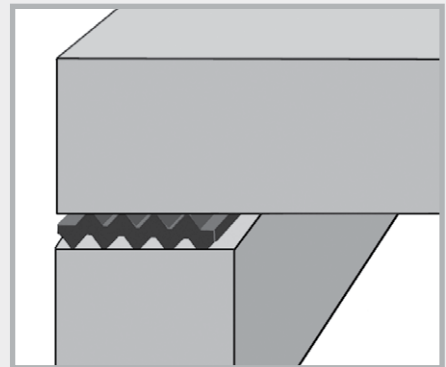

Wellenlager zwischen zwei Bauteilen

Verarbeitung



Wellenlager



Die Wellenlager können mit dem Cutter zugeschnitten werden. Die Reißnaht einschneiden, dann kann das Wellenlager bearbeitet werden.



Das Wellenlager hat auf einer Breite von 20 cm 3 Reißnähte. Sie können somit Auflagebreiten von 5, 10, 15 und 20 cm herstellen.

Trittschall T1



Produktbeschreibung

Material:	Das Trittschalllager T1 wird aus fein aufgemischten und mit PUR gebundenen Elastomern hergestellt.
Einsatz:	Zum Auflagern von Treppen und Decken
Aufmachung:	Rollen, Streifen und Platten
Prüfung:	Auflastprüfung für Stärke 10 mm bis 5 N/mm ² Trittschallminderung bis 19 dB
Temperaturbeständigkeit:	-40 °C bis +90 °C
Reißdehnung:	>70%
Brandverhalten:	Klasse E
Umwelt:	UV-beständig

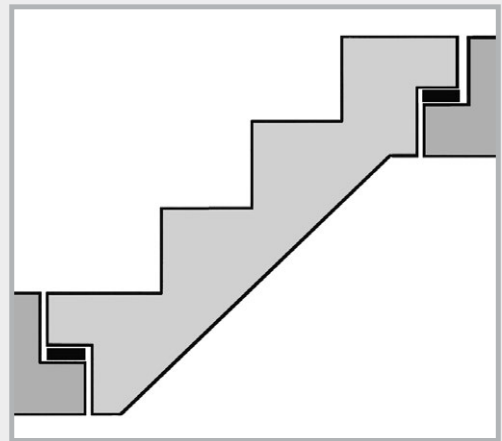

Trittschall T1 z.B. für die Auflagerung von Treppen

Baulager R1

Produktbeschreibung

Material:	Mischpolymerisat NR-SBR
Einsatz:	Trennung von 2 Bauteilen Auflagern von Treppen Ausgleich von Unebenheiten
Aufmachung:	Streifen, Platten + Rollen
Temperaturbeständigkeit:	-25 °C bis +70 °C
Reißdehnung:	>200%

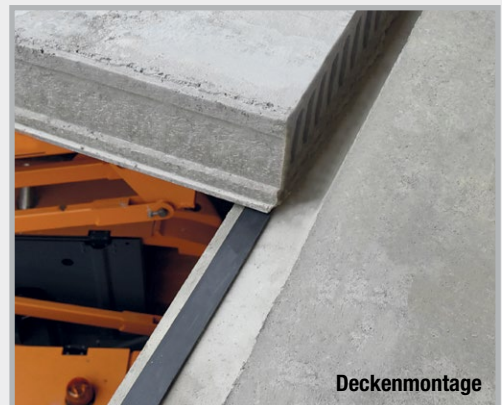
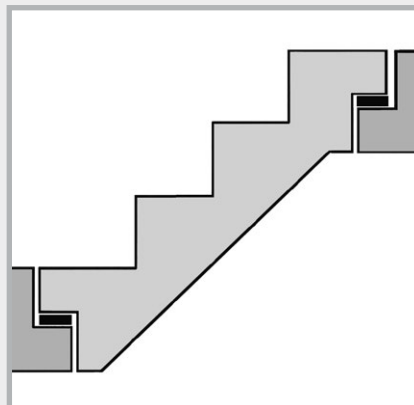
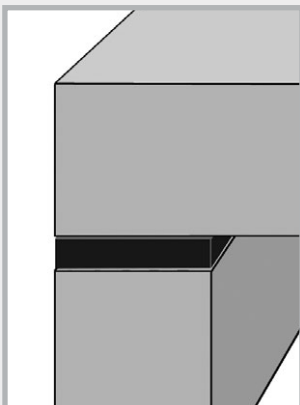

Deckenmontage

QUELLBÄNDER

FUGENBLECHE

**INJEKTIONSSCHLÄUCHE
BAUCHEMIE**

**DRUCKWASSERDICHTHE
HAUSEINFÜHRUNGEN**

BLITZSCHUTZ

SCHALUNGSZUBEHÖR

MASTERTEC GmbH & Co. KG
Spezialartikel für den Stahlbetonbau

Gewerbegebiet Unterhaid
Im Maintal 13 · D-96173 Oberhaid
Tel. +49 (0) 9503 / 5047-0

info@mastertec.eu
www.mastertec.eu

MASTERTEC
SMART SOLUTIONS