

BLITZSCHUTZ

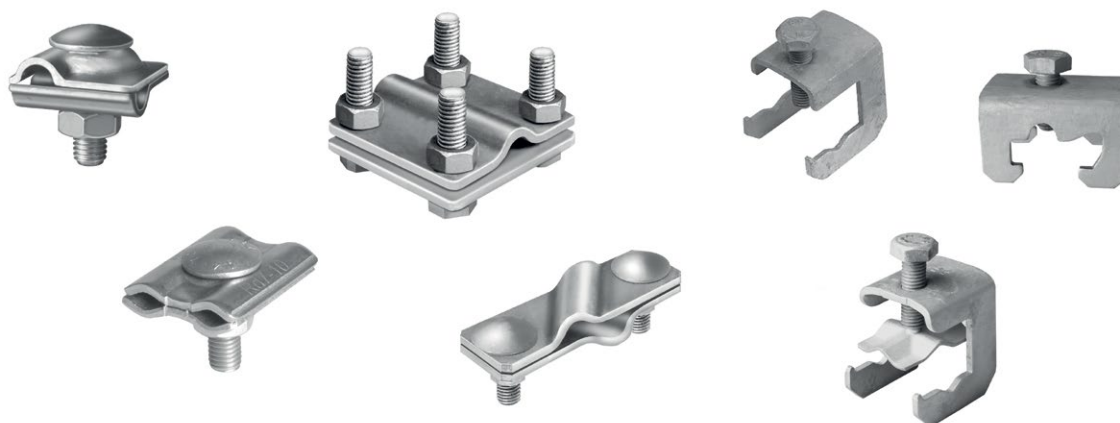

Erdungsleitungen

Seite 154 – 155



Verbinder

Seite 156 – 161



Erdungsfestpunkte, Wanddurchführungen + Zubehör

Seite 162 – 173

1

QUELLBÄNDER

2

FUGENBLECHE

3

INJEKTIONSSCHLÄUCHE
BAUCHEMIE

4

HAUSEINFÜHRUNGEN

5

BLITZSCHUTZ

6

SCHALUNGSZUBEHÖR

Erdungsleitungen

Abmessungen und Werkstoffe nach DIN EN 62561-2

Erdungsbänder

Stahl verzinkt

Art.Gr.
500

Art.-Nr.	Abmessung	Werkstoff	VPE	Umverpackung	Preis
100014	30 x 3,5 mm	Stahl verzinkt Z 500	1 Rolle 25 kg = ca. 30 m	1 Palette = 40 Rollen	Tagespreis auf Anfrage
100016	30 x 3,5 mm	Stahl verzinkt Z 500	1 Rolle 50 kg = ca. 60 m	1 Palette = 20 Rollen	Tagespreis auf Anfrage
100022	40 x 4,0 mm	Stahl verzinkt Z 500	1 Rolle 50 kg = ca. 39 m	1 Palette = 20 Rollen	Tagespreis auf Anfrage
100024	40 x 5,0 mm	Stahl verzinkt Z 500	1 Rolle 50 kg = ca. 32 m	1 Palette = 20 Rollen	Tagespreis auf Anfrage

Edelstahl

Art.-Nr.	Abmessung	Werkstoff	VPE	Umverpackung	Preis
100028	30 x 3,5 mm Art.Gr. 502	Edelstahl V2A nach DIN EN 62561-2	1 Rolle 25 kg = ca. 30 m	1 Palette = 40 Rollen	Tagespreis auf Anfrage
100031	30 x 3,5 mm Art.Gr. 501	Edelstahl V4A nach DIN EN 62561-2	1 Rolle 25 kg = ca. 30 m	1 Palette = 40 Rollen	Tagespreis auf Anfrage
100032	30 x 3,5 mm Art.Gr. 501	Edelstahl V4A nach DIN EN 62561-2	1 Rolle 50 kg = ca. 60 m	1 Palette = 20 Rollen	Tagespreis auf Anfrage
100035	40 x 4,0 mm Art.Gr. 501	Edelstahl V4A nach DIN EN 62561-2	1 Rolle 50 kg = ca. 39 m	1 Palette = 20 Rollen	Tagespreis auf Anfrage

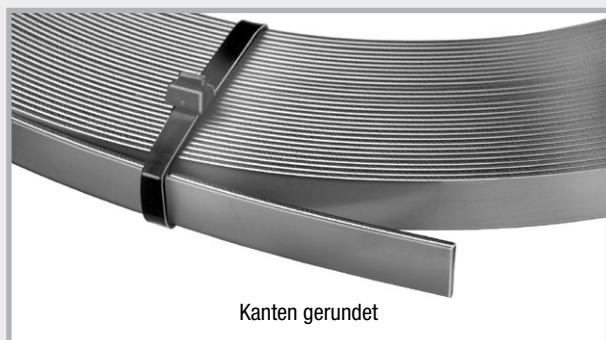

Runddrähte



Einzelrolle verzinkt

Einzelrolle
Edelstahl StandardEinzelrolle
Edelstahl SUPER-SOFTEinzelrolle
Alu Rundleiter

Stahl verzinkt

Art.Gr.
505

Art.-Nr.	Abmessung	Werkstoff	VPE	Umverpackung	Preis
100041	Ø 10 mm	Stahl verzinkt Z 350	1 Rolle 25 kg = ca. 40,5 m	1 Palette = 40 Rollen	Tagespreis auf Anfrage
100042	Ø 10 mm	Stahl verzinkt Z 350	1 Rolle 50 kg = ca. 81 m	1 Palette = 20 Rollen	Tagespreis auf Anfrage

Edelstahl Standard

Art.-Nr.	Abmessung	Werkstoff	VPE	Umverpackung	Preis
100051	Ø 10 mm Art.Gr. 507	Edelstahl V2A nach DIN EN 62561-2	1 Rolle 25 kg = ca. 40,5 m	1 Palette = 20 Rollen	Tagespreis auf Anfrage
100055	Ø 10 mm Art.Gr. 506	Edelstahl V4A nach DIN EN 62561-2	1 Rolle 25 kg = ca. 40,5 m	1 Palette = 20 Rollen	Tagespreis auf Anfrage
100056	Ø 10 mm Art.Gr. 506	Edelstahl V4A nach DIN EN 62561-2	1 Rolle 50 kg = ca. 81 m	1 Palette = 10 Rollen	Tagespreis auf Anfrage
100062	Ø 10 mm Art.Gr. 506	Edelstahl V4A nach DIN EN 62561-2	1 Rolle 31 kg = ca. 50 m	1 Palette = 16 Rollen	Tagespreis auf Anfrage

Edelstahl SUPER-SOFT

Ein spezielles Herstellungsverfahren gewährleistet eine gleichbleibend weiche Qualität des Drahtes.

SUPER-SOFT lässt sich sehr leicht entrollen und bleibt ohne Wellung liegen.

Art.Gr.
508

Art.-Nr.	Abmessung	Werkstoff	VPE	Umverpackung	Preis
100061	Ø 10 mm	SUPER-SOFT V4A nach DIN EN 62561-2, ID 900 mm	1 Rolle 25 kg = ca. 40,5 m	1 Palette = 40 Rollen	Tagespreis auf Anfrage

Aluminium

Art.Gr.
509

Art.-Nr.	Abmessung	Werkstoff	VPE	Umverpackung	Preis
100080	Ø 8 mm	ALU AlMgSi weich-tordierbar	1 Rolle 20 kg = ca. 148 m	1 Palette = 25 Rollen	Tagespreis auf Anfrage

Multiklemmen

mit Flachschaube und Verdrehenschutz

Art.Gr.
511



Art.-Nr.	Bezeichnung	VPE	Umverpackung	Gewicht Karton	Preis Stück
100147	Stahl verzinkt , 2-teilig, rund/rund, Klemmbereich: Rundleiter Ø 8 + 10 mm, mit Flachschaube M10 und Verdrehenschutz	1 Karton à 50 Stück	1 Palette = 5600 Stück	5,05 kg	1,37 €
100149	V2A Edelstahl , 2-teilig, rund/rund, Klemmbereich: Rundleiter Ø 8 + 10 mm, mit Flachschaube M10 und Verdrehenschutz	1 Karton à 50 Stück	1 Palette = 5600 Stück	4,45 kg	3,30 €
100150	V4A Edelstahl , 2-teilig, rund/rund, Klemmbereich: Rundleiter Ø 8 + 10 mm, mit Flachschaube M10 und Verdrehenschutz	1 Karton à 50 Stück	1 Palette = 5600 Stück	4,50 kg	4,30 €

Multiklemmen

mit Gewinde im Unterteil

Art.Gr.
511

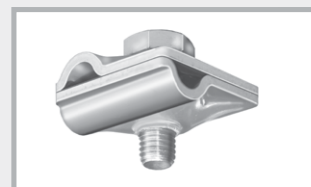

Art.-Nr.	Bezeichnung	VPE	Umverpackung	Gewicht Karton	Preis Stück
100157	Stahl verzinkt , 2-teilig, rund/rund, Klemmbereich: Ø 8 + 10 mm, Schraube M10, Gewinde im Unterteil	1 Karton à 50 Stück	1 Palette = 5600 Stück	4,45 kg	1,55 €
100159	V4A Edelstahl, 2-teilig , rund/rund, Klemmbereich: Ø 8 + 10 mm, Schraube M10, Gewinde im Unterteil	1 Karton à 50 Stück	1 Palette = 5600 Stück	3,75 kg	4,00 €
100153	Aluminium , 2-teilig, rund/rund, Klemmbereich: Ø 8 + 10 mm, Schraube NIRO M10, Gewinde im Unterteil	1 Karton à 50 Stück	1 Palette = 5600 Stück	2,60 kg	2,30 €

Multiklemme MAXI

für den Anschluss von Rundleiter an die Armierung und die leitfähige Verbindung von Armierungsstahl bis Ø 25 mm

Art.Gr.
511



Art.-Nr.	Bezeichnung	VPE	Umverpackung	Gewicht Karton	Preis Stück
100148	Stahl verzinkt , rund/rund, Rundleiter Ø 8 – 16 mm / Ø 15 – 25 mm, mit Flachschaube und Verdrehenschutz	1 Karton à 25 Stück	1 Palette = 1000 Stück	11,10 kg	7,15 €

Kreuzverbinder aus Edelstahl rund/rund

Universal für flach/flach, flach/rund und rund/rund

Klemmbereich: Rundleiter Ø 8 + 10 mm, Flachleiter bis 30 mm

Art.Gr. 512

Art.-Nr.	Bezeichnung	VPE	Umverpackung	Gewicht Karton	Preis Stück
100143	V4A Edelstahl, 2-teilig, rund/rund Universal, schwere Ausführung, Schrauben M8	1 Karton à 50 Stück	1 Palette = 3200 Stück	9,55 kg	7,55 €
100145	V4A Edelstahl, 2-teilig, rund/rund Universal, leichte Ausführung, Schrauben M6	1 Karton à 50 Stück	1 Palette = 3200 Stück	6,90 kg	6,30 €

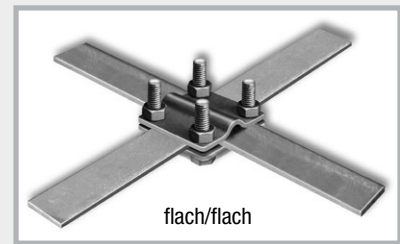
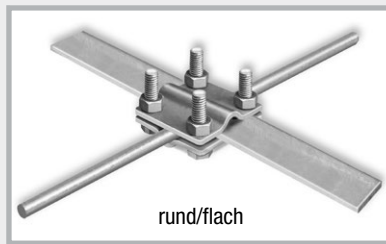
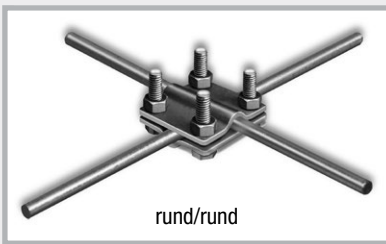

Kreuzverbinder verzinkt flach/flach

Klemmbereich: Flachleiter bis 30 mm

Art.Gr. 512

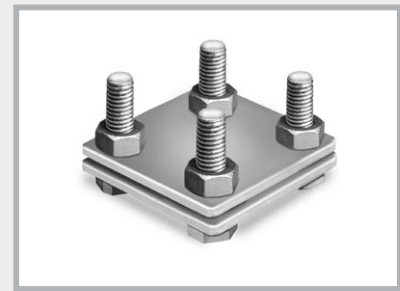

Art.-Nr.	Bezeichnung	VPE	Umverpackung	Gewicht Karton	Preis Stück
100100	Stahl verzinkt, 2-teilig, flach/flach, schwere Ausführung, Schrauben M8	1 Karton à 50 Stück	1 Palette = 3200 Stück	10,75 kg	2,95 €
100106	Stahl verzinkt, 2-teilig, flach/flach, leichte Ausführung, Schrauben M6	1 Karton à 50 Stück	1 Palette = 3200 Stück	7,65 kg	1,95 €

Kreuzverbinder verzinkt flach/rund

Klemmbereich:

Rundleiter Ø 8 + 10 mm,

Flachleiter bis 30 mm

Art.Gr. 512



Art.-Nr.	Bezeichnung	VPE	Umverpackung	Gewicht Karton	Preis Stück
100115	Stahl verzinkt, 2-teilig, flach/rund, schwere Ausführung, Schrauben M8	1 Karton à 50 Stück	1 Palette = 3200 Stück	10,80 kg	2,95 €
100121	Stahl verzinkt, 2-teilig, flach/rund, leichte Ausführung, Schrauben M6,	1 Karton à 50 Stück	1 Palette = 3200 Stück	7,80 kg	2,10 €

Kreuzverbinder verzinkt (für Flachleiter bis 30 mm) rund/rund

Universal für flach/flach, flach/rund und rund/rund

Klemmbereich: Rundleiter Ø 8 + 10 mm, Flachleiter 30 mm

Art.Gr.
512

Art.-Nr.	Bezeichnung	VPE	Umverpackung	Gewicht Karton	Preis Stück
100127	Stahl verzinkt , 2-teilig, rund/rund, schwere Ausführung, Schrauben M8	1 Karton à 50 Stück	1 Palette = 3200 Stück	10,95 kg	3,00 €
100130	Stahl verzinkt , 3-teilig, rund/rund, schwere Ausführung, Schrauben M8, mit Zwischenplatte	1 Karton à 50 Stück	1 Palette = 3200 Stück	14,65 kg	4,00 €
100133	Stahl verzinkt , 2-teilig, rund/rund, leichte Ausführung, Schrauben M6	1 Karton à 50 Stück	1 Palette = 3200 Stück	8,00 kg	2,25 €



ohne Zwischenplatte



mit Zwischenplatte

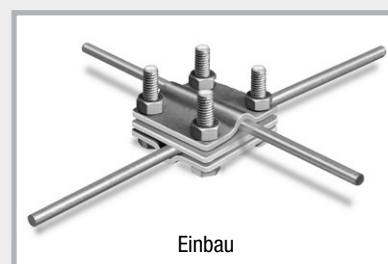

Einbau

Kreuzverbinder verzinkt (für Flachleiter bis 40 mm) rund/rund

Universal für flach/flach, flach/rund und rund/rund

Klemmbereich: Rundleiter Ø 8 + 10 mm, Flachleiter 30 + 40 mm

Art.Gr.
512

Art.-Nr.	Bezeichnung	VPE	Umverpackung	Gewicht Karton	Preis Stück
100129	Stahl verzinkt , 2-teilig, rund/rund, schwere Ausführung, Schrauben M8	1 Karton à 50 Stück	1 Palette = 3200 Stück	17,60 kg	4,95 €

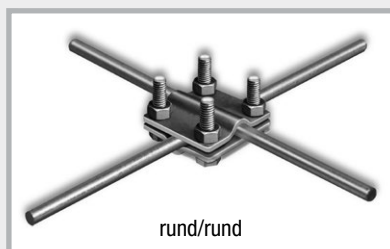

rund/rund

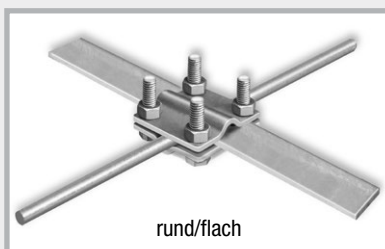

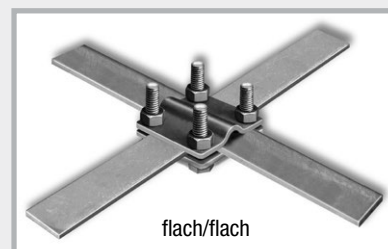

rund/flach



flach/flach



Art.Gr.
518

Armierungsklemmen für Flachleiter

Art.-Nr.	Bezeichnung	VPE	Umverpackung	Gewicht Karton	Preis Stück	
100250	Stahl verzinkt , Schraube M10, für Flachleiter bis 30 mm und Baustahl Ø 6 – 22 mm	1 Karton à 50 Stück	1 Palette = 4000 Stück	6,95 kg	2,20 €	Art.-Nr. 100250 Art.-Nr. 100251 
100251	Stahl blank , Schraube M10, für Flachleiter bis 30 mm und Baustahl Ø 6 – 22 mm	1 Karton à 50 Stück	1 Palette = 4000 Stück	6,45 kg	2,10 €	
100253	Stahl verzinkt , Schraube M10, für Flachleiter bis 40 mm und Baustahl Ø 6 – 22 mm	1 Karton à 50 Stück	1 Palette = 3200 Stück	6,05 kg	2,25 €	Art.-Nr. 100252 Art.-Nr. 100253 
100252	V4A Edelstahl , Schraube M10 für Flachleiter bis 40 mm und Baustahl Ø 6 – 22 mm	1 Karton à 50 Stück	1 Palette = 3200 Stück	5,25 kg	5,80 €	

Art.Gr.
518

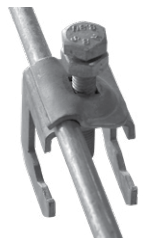
Armierungsklemmen für Flach- und Rundleiter

Art.-Nr.	Bezeichnung	VPE	Umverpackung	Gewicht Karton	Preis Stück	
100255	Stahl verzinkt , Schraube M10, für Flachleiter bis 30 mm, Rundleiter Ø 8 + 10 mm, Baustahl Ø 6 – 22 mm	1 Karton à 50 Stück	1 Palette = 3200 Stück	9,30 kg	2,95 €	Art.-Nr. 100255 Art.-Nr. 100257 
100257	V4A Edelstahl , Schraube M10, für Flachleiter bis 30 mm, Rundleiter Ø 8 + 10 mm, Baustahl 6 – 22 mm	1 Karton à 50 Stück	1 Palette = 3200 Stück	8,05 kg	8,90 €	
100146	Armierungsklemme Universal mit Druckplatte, Stahl verzinkt , Schraube M10, für Flachleiter bis 30 mm, Rundleiter Ø 8 + 10 mm, Baustahl Ø 6 – 22 mm	1 Karton à 50 Stück	1 Palette = 3200 Stück	7,55 kg	3,25 €	Art.-Nr. 100146 Art.-Nr. 100254  Druckplatte
100254	Armierungsklemme Universal mit Druckplatte, V4A Edelstahl , Schraube M10, für Flachleiter bis 30 mm, Rundleiter Ø 8 + 10 mm, Baustahl Ø 6 – 22 mm	1 Karton à 50 Stück	1 Palette = 3200 Stück	6,40 kg	7,90 €	

Art.Gr.
518

Armierungsklemmen für Rundleiter

Art.-Nr.	Bezeichnung	VPE	Umverpackung	Gewicht Karton	Preis Stück	
100258	Stahl verzinkt , Schraube M10, für Rundleiter Ø 6 – 10 mm, Baustahl Ø 6 – 10 mm	1 Karton à 50 Stück	1 Palette = 4000 Stück	5,00 kg	1,60 €	Art.-Nr. 100258 Art.-Nr. 100259 Art.-Nr. 100260 Art.-Nr. 100261 
100259	Stahl verzinkt , Schraube M10, für Rundleiter Ø 8 + 10 mm, Baustahl Ø 6 – 22 mm	1 Karton à 50 Stück	1 Palette = 3200 Stück	5,85 kg	2,30 €	
100261	Stahl blank , Schraube M10, für Rundleiter Ø 8 + 10 mm, Baustahl Ø 6 – 22 mm	1 Karton à 50 Stück	1 Palette = 3200 Stück	5,60 kg	2,20 €	
100260	V4A Edelstahl , Schraube M10, für Rundleiter Ø 8 + 10 mm, Baustahl Ø 6 – 22 mm	1 Karton à 50 Stück	1 Palette = 3200 Stück	5,10 kg	5,80 €	

Doppelklemmen

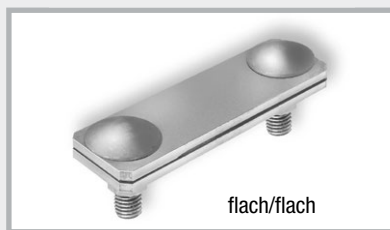

flach/flach



flach/rund



rund/rund

Doppelklemmen aus Edelstahl

für Erdungsband bis 40 mm Breite und Rundleiter Ø 8 + 10 mm

Art.Gr.
513

Art.-Nr.	Bezeichnung	VPE	Umverpackung	Gewicht Karton	Preis Stück
100273	V4A Edelstahl, 2-teilig, flach/flach, schwere Ausführung, Schrauben M10	1 Karton à 50 Stück	1 Palette = 3200 Stück	9,80 kg	7,20 €
100279	V4A Edelstahl, 2-teilig, flach/rund, schwere Ausführung, Schrauben M10	1 Karton à 50 Stück	1 Palette = 3200 Stück	9,35 kg	7,20 €
100282	V2A Edelstahl, 2-teilig, rund/rund, schwere Ausführung, Schrauben M10	1 Karton à 50 Stück	1 Palette = 3200 Stück	9,55 kg	5,60 €
100285	V4A Edelstahl, 2-teilig, rund/rund, schwere Ausführung, Schrauben M10	1 Karton à 50 Stück	1 Palette = 3200 Stück	9,35 kg	7,40 €

Doppelklemmen verzinkt

für Erdungsband bis 40 mm Breite und Rundleiter Ø 8 + 10 mm

Art.Gr.
513

Art.-Nr.	Bezeichnung	VPE	Umverpackung	Gewicht Karton	Preis Stück
100220	Stahl verzinkt, 2-teilig, flach/flach, schwere Ausführung, Schrauben M10	1 Karton à 50 Stück	1 Palette = 3200 Stück	12,15 kg	2,65 €
100225	Stahl verzinkt, 2-teilig, flach/rund, schwere Ausführung, Schrauben M10	1 Karton à 50 Stück	1 Palette = 3200 Stück	11,60 kg	2,65 €
100230	Stahl verzinkt, 2-teilig, rund/rund, schwere Ausführung, Schrauben M10	1 Karton à 50 Stück	1 Palette = 3200 Stück	11,70 kg	2,70 €

Mögliche Klemmverbindungen

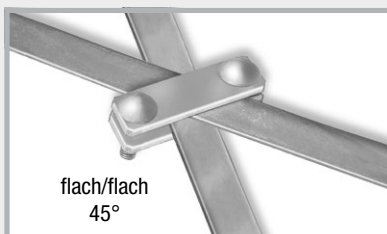
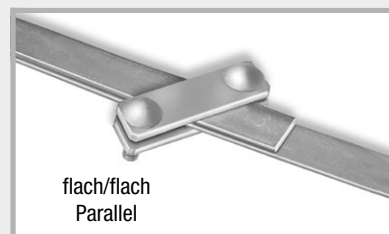
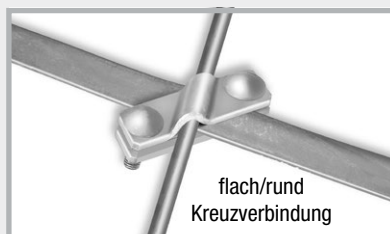
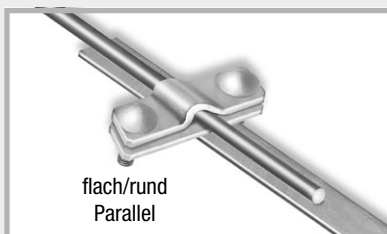
flach/flach
Kreuzverbindungflach/flach
45°flach/flach
Parallelflach/rund
Kreuzverbindungflach/rund
Parallelrund/rund
Kreuzverbindung

Einzelklemmen

Art.Gr.
514

Art.-Nr.	Bezeichnung	VPE	Umverpackung	Gewicht Karton	Preis Stück
100163	Stahl verzinkt , 1 Schraube M10, für Flachleiter bis 30 mm und Rundleiter Ø 8 + 10 mm, für T-, Kreuz- und Parallelverbindungen	1 Karton à 50 Stück	1 Palette = 3200 Stück	6,40 kg	2,20 €
100162	V4A Edelstahl , 1 Schraube M10, für Flachleiter bis 30 mm und Rundleiter Ø 8 + 10 mm, für T-, Kreuz- und Parallelverbindungen	1 Karton à 50 Stück	1 Palette = 3200 Stück	5,25 kg	6,75 €



Einzelklemme

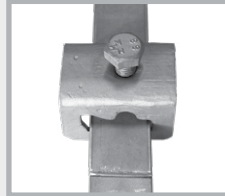

flach/flach Parallelverbindung

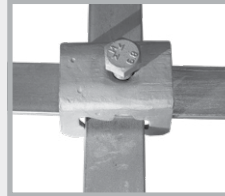

flach/flach Kreuzverbindung

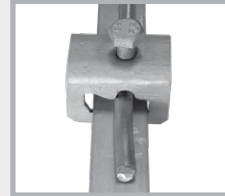

flach/rund Parallelverbindung

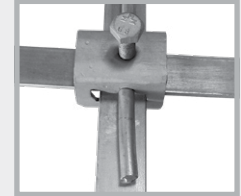

flach/flach/rund Verbindung



Parallelverbinder

Art.Gr.
514

Art.-Nr.	Bezeichnung	VPE	Umverpackung	Gewicht Karton	Preis Stück
100240	Stahl verzinkt , 1 Schraube M10, 2-teilig, für Rundleiter Ø 8 + 10 mm	1 Karton à 50 Stück	1 Palette = 5600 Stück	7,35 kg	2,00 €
100243	V4A Edelstahl , 1 Schraube M10, 2-teilig, für Rundleiter Ø 8 + 10 mm	1 Karton à 50 Stück	1 Palette = 5600 Stück	6,05 kg	5,95 €

Keilverbinder

Art.Gr.
514

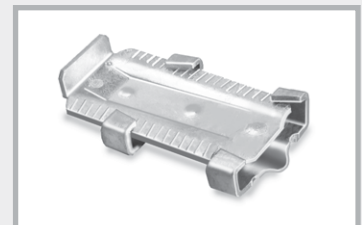

Art.-Nr.	Bezeichnung	VPE	Umverpackung	Gewicht Karton	Preis Stück
100160	Stahl verzinkt , für Rundleiter Ø 10 mm und Flachleiter bis 40 mm, mit Rasterstellung im Keil	1 Karton à 50 Stück	1 Palette = 3200 Stück	10,90 kg	2,40 €

Erdungsfestpunkt M10/M12



zum Anschluss der Potentialausgleichsleitungen an den Ringender, die Bewehrung und die Blitzschutzanlage

Art.Gr.
519



Art.-Nr.	Bezeichnung	VPE	Gewicht Karton	Preis Stück	
100187	Erdungsfestpunkt M10/M12, V4A Edelstahl, Ø 80 mm; ohne Achse, mit gelber Schutzkappe, Anschlussmöglichkeit M10 + M12	1 Karton à 10 Stück	1,60 kg	13,95 €	
100202	Erdungsfestpunkt M10/M12, V4A Edelstahl, Ø 80 mm; mit montierter verzinkter Achse 200 mm, Gesamtlänge 230 mm, mit gelber Schutzkappe	1 Karton à 10 Stück	2,90 kg	18,40 €	
NEW! 100204	Erdungsfestpunkt M10/M12, V4A Edelstahl, Ø 80 mm; mit montierter verzinkter Achse 120 mm, Gesamtlänge 160 mm, mit gelber Schutzkappe	1 Karton à 10 Stück	2,60 kg	18,35 €	
NEW! 100203	Erdungsfestpunkt M10/M12, V4A Edelstahl, Ø 80 mm; mit montierter Edelstahl-Achse 200 mm, Gesamtlänge 230 mm, mit gelber Schutzkappe	1 Karton à 10 Stück	2,90 kg	22,00 €	
100200	Erdungsfestpunkt M10/M12, V4A Edelstahl, Ø 80 mm; mit montierter A2 Multiklemme, mit gelber Schutzkappe	1 Karton à 10 Stück	2,40 kg	17,45 €	

Einbau



Achsen M10 „Solo“ für Erdungsfestpunkt M10/M12

Art.Gr.
521

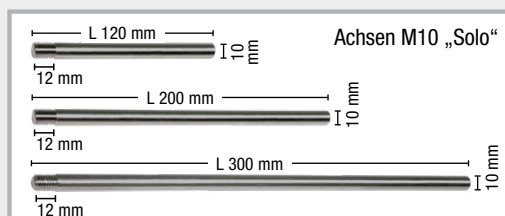

Art.-Nr.	Bezeichnung	VPE	Gewicht / Karton	Preis / Stück
NEW! 100256	verzinkt, Länge 120 mm	Karton à 50 Stück	3,50 kg	4,40 €
100183	verzinkt, Länge 200 mm	Karton à 50 Stück	6,00 kg	4,40 €
100185	verzinkt, Länge 300 mm	Karton à 50 Stück	9,50 kg	5,65 €
100184	V4A Edelstahl, Länge 200 mm	Karton à 50 Stück	6,00 kg	8,00 €
100186	V4A Edelstahl, Länge 300 mm	Karton à 50 Stück	9,00 kg	13,30 €

Achsen M10 „Safe“ für Erdungsfestpunkt M10/M12, druckwasserdicht



Art.Gr.
521

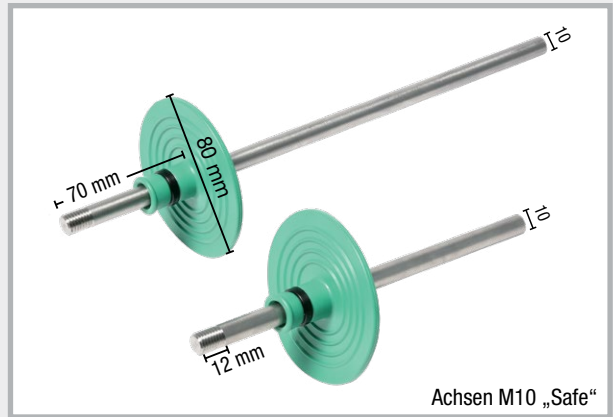

Achsen M10 „Safe“

Art.-Nr.	Bezeichnung	VPE	Gewicht / Stück	Preis / Stück
100179	V4A Edelstahl, Länge 200 mm	1 Stück	0,15 kg	15,90 €
100180	V4A Edelstahl, Länge 300 mm	1 Stück	0,21 kg	22,70 €



Erdungsfestpunkt mit Achse „Safe“

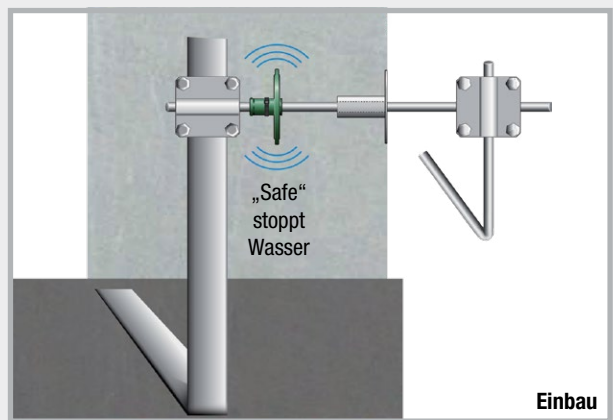

Einbau

Kreuzklemmen für Erdungsfestpunkte M10/12

Art.Gr.
522

Art.-Nr.	Bezeichnung	VPE	Gewicht Karton	Preis Stück	
100188	Kreuzklemme für Erdungsfestpunkt M10/12, verzinkt, Gewinde M10, Gewindelänge 70 mm, für Rundleiter Ø 8 + 10 mm und Flachleiter bis 40 mm	Karton à 10 Stück	3,80 kg	12,15 €	Art.-Nr. 100188 Art.-Nr. 100189
100189	Kreuzklemme für Erdungsfestpunkt M10/12, V4A Edelstahl, Gewinde M10, Gewindelänge 70 mm, für Rundleiter Ø 8 + 10 mm und Flachleiter bis 40 mm	Karton à 10 Stück	3,20 kg	24,50 €	Einbau Erdungsfestpunkt mit eingeschraubter Kreuzklemme. Rund- und Flach- leiter können angeschlossen werden.

Wanddurchführungen M10 „Safe“ mit Erdungsfestpunkten fertig montiert

Die Wanddurchführungen M10 werden fertig montiert und in der exakten Wandstärke geliefert. Es sind keine aufwendigen Einstellungen nötig.

Erdungsfestpunkt: V4A Edelstahl, Durchleitungsstangen 10 mm: Edelstahl

Art.Gr.
520

Wandstärke	Art.-Nr.	Gewicht / Stück	Preis / Stück
200 mm	100394	0,42 kg	49,20 €
240 mm	100396	0,45 kg	50,80 €
250 mm	100398	0,45 kg	50,90 €
300 mm	100400	0,48 kg	52,15 €

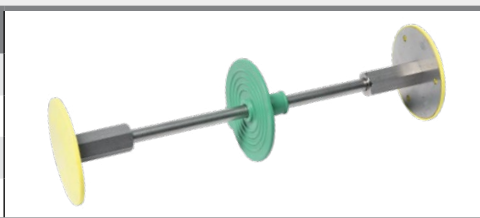

Durchleitungsstange M10 „Safe“ für Wanddurchführungen

Edelstahl, Durchmesser 10 mm, Gewinde beidseitig M10, Gewindelänge 12 mm

Art.Gr.
521

Wandstärke	Art.-Nr.	Gewicht / Stück	Preis / Stück
200 mm	100360	0,10 kg	15,90 €
240 mm	100365	0,13 kg	18,00 €
250 mm	100370	0,13 kg	18,20 €
300 mm	100375	0,16 kg	19,90 €

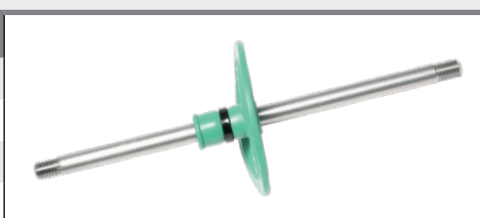

NEW! Wanddurchführung flexibel



Flexible Wanddurchführung M10 für höhen- und seitenversetzte Positionierung von Erdungsanschlüssen, Erdungsfestpunkt in V4A Edelstahl, feindrahtiges Kupferkabel 25 mm²

Art.Gr.
535

Art.-Nr.	Bezeichnung	VPE	Gewicht Stück	Preis Stück
100660	Wanddurchführung flexibel 600 mm, 2 x Erdungsfestpunkt mit Anschlussklemme 1 x Kupferkabel ummantelt, Länge 600 mm	1 Stück	0,54 kg	59,00 €
100662	Wanddurchführung flexibel 1200 mm, 2 x Erdungsfestpunkt mit Anschlussklemme 1 x Kupferkabel ummantelt, Länge 1200 mm	1 Stück	0,71 kg	69,00 €
100670	Wanddurchführung flexibel 600 mm „Safe“, druckwasserdicht abgedichtet mittels RONDO EFP, 2 x Erdungsfestpunkt mit Anschlussklemme und RONDO EFP 1 x Kupferkabel ummantelt, Länge 600 mm	1 Stück	0,62 kg	72,00 €
100672	Wanddurchführung flexibel 1200 mm „Safe“, druckwasserdicht abgedichtet mittels RONDO EFP, 2 x Erdungsfestpunkt mit Anschlussklemme und RONDO EFP 1 x Kupferkabel ummantelt, Länge 1200 mm	1 Stück	0,79 kg	82,00 €

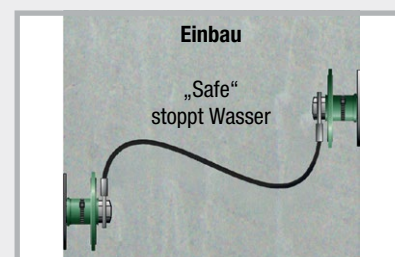
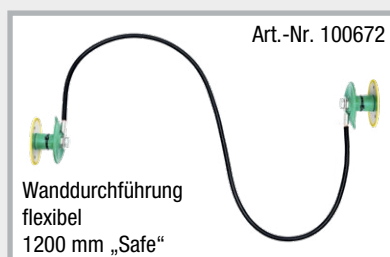
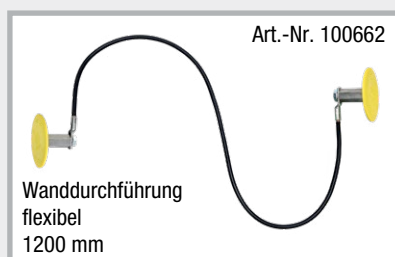

NEW! Verbindungsset flexibel

als flexibler Anschluss an Erdungsanlagen oder Bewehrungseisen,
mit Armierungsklemme fertig konfektioniert und montiert,
Erdungsfestpunkt M10/M12 in V4A Edelstahl, feindrahtiges Kupferkabel 25 mm²

Art.Gr.
535

Art.-Nr.	Bezeichnung	VPE	Gewicht / Stück	Preis / Stück
100663	Verbindungsset flexibel 600 mm mit flexibler Anschlussklemme, 1 x Armierungsklemme (Art.-Nr. 100251) 1 x Erdungsfestpunkt M10/M12 1 x Kupferkabel ummantelt, Länge 600 mm	1 Stück	0,31 kg	50,00 €
100664	Verbindungsset flexibel 1200 mm mit flexibler Anschlussklemme, 1 x Armierungsklemme (Art.-Nr. 100251) 1 x Erdungsfestpunkt M10/M12 1 x Kupferkabel ummantelt, Länge 1200 mm	1 Stück	0,48 kg	60,00 €

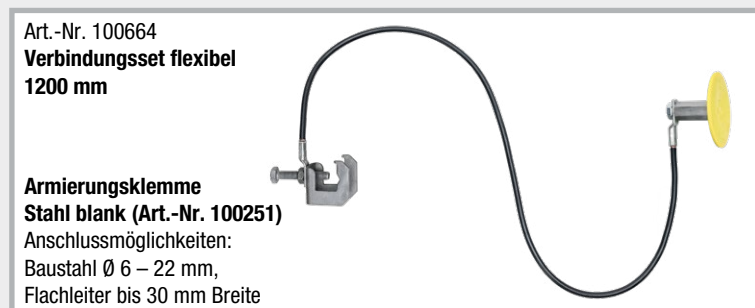
**Erdungsfestpunkt M12**

zum Anschluss der Potentialausgleichsleitungen
an den Ringender, die Bewehrung und die
Blitzschutzanlage

Art.Gr.
523

Art.-Nr.	Bezeichnung	VPE	Gewicht Karton	Preis Stück	
100300	Erdungsfestpunkt M12, V4A Edelstahl, mit gelber Schutzkappe, Anschlussmöglichkeit M12	1 Karton à 10 Stück	2,00 kg	24,50 €	
100304	Erdungsfestpunkt M12 „Safe“ mit gelber Schutzkappe und Wassersperre, Anschlussmöglichkeit M12	1 Karton à 10 Stück	2,40 kg	33,15 €	
100308	Anschlussplatte 40 x 4 mm, inkl. Schraube M12 x 25	1 Karton à 10 Stück	1,90 kg	5,00 €	
100312	Erdungsfestpunkt M12 mit Anschlussplatte und gelber Schutzkappe, Anschlussmöglichkeit M12	1 Karton à 10 Stück	3,90 kg	29,50 €	

Achsen M12 „Solo“ für Erdungsfestpunkt

Art.Gr.
524

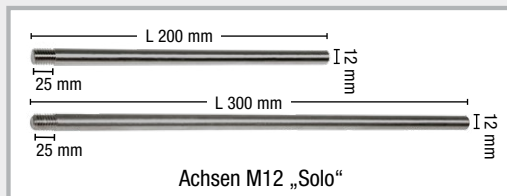

Art.-Nr.	Bezeichnung	VPE	Gewicht / Karton	Preis / Stück
101174	V4A Edelstahl, Länge 200 mm	1 Karton à 50 Stück	9,00 kg	11,10 €
101176	V4A Edelstahl, Länge 300 mm	1 Karton à 50 Stück	13,00 kg	13,50 €

Kreuzklemmen für Erdungsfestpunkte M12

Art.Gr.
525

Art.-Nr.	Bezeichnung	VPE	Gewicht / Karton	Preis / Stück
100460	Kreuzklemme für Erdungsfestpunkt M12, verzinkt, Gewinde M12, Gewindelänge 70 mm, für Rundleiter Ø 8 + 10 mm und Flachleiter bis 40 mm	1 Karton à 10 Stück	4,20 kg	13,90 €
100462	Kreuzklemme für Erdungsfestpunkt M12, V4A Edelstahl, Gewinde M12, Gewindelänge 70 mm, für Rundleiter Ø 8 + 10 mm und Flachleiter bis 40 mm	1 Karton à 10 Stück	3,45 kg	21,10 €
100464	Kreuzklemme für Erdungsfestpunkt M12, V4A Edelstahl, Gewinde M12, Gewindelänge 200 mm, für Rundleiter Ø 8 + 10 mm und Flachleiter bis 40 mm	1 Karton à 10 Stück	4,50 kg	28,70 €

Art.-Nr. 100460 + 100462



Art.-Nr. 100464

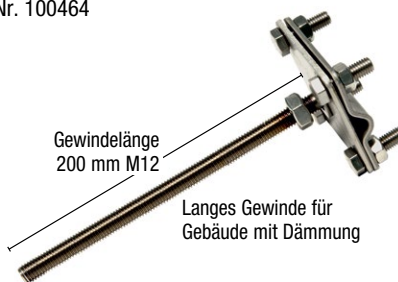

NEW! Wanddurchführungen M12



Art.Gr. 526

Die Wanddurchführungen M12 verfügen über einen massiven 25 mm Leitkern und werden fertig montiert und in der exakten Wandstärke geliefert.

Es sind keine aufwendigen Einstellungen nötig.



Wanddurchführungen M12
Typ solo

Druckwasserdichte Wanddurchführung; beidseitiger Gewindeanschluss M12; inkl. Nageladapter zur Befestigung an der Schalung



Wanddurchführungen M12
Typ connect

Druckwasserdichte Wanddurchführung; beidseitiger Gewindeanschluss M12 mit zusätzlicher Anschlussplatte für betonverlegte Erdungsleitungen; inkl. Nageladapter zur Befestigung an der Schalung



Wanddurchführungen M12
Typ iso

Druckwasserdichte, isolierte Wanddurchführung; beidseitiger Gewindeanschluss M12; inkl. Nageladapter zur Befestigung an der Schalung

Wanddurchführungen M12									
Wandstärke mm	Typ solo			Typ connect			Typ iso		
	Art.-Nr.	Gewicht Stück	Preis Stück	Art.-Nr.	Gewicht Stück	Preis Stück	Art.-Nr.	Gewicht Stück	Preis Stück
70	100366	0,42 kg	60,00 €	100366C	0,52 kg	66,00 €	100366I	0,52 kg	68,00 €
80	100367	0,47 kg	64,00 €	100367C	0,57 kg	70,00 €	100367I	0,57 kg	72,00 €
100	100368	0,52 kg	72,00 €	100368C	0,62 kg	79,00 €	100368I	0,62 kg	80,00 €
120	100369	0,60 kg	74,00 €	100369C	0,70 kg	80,00 €	100369I	0,70 kg	82,00 €
150	100371	0,72 kg	76,00 €	100371C	0,82 kg	83,00 €	100371I	0,82 kg	85,00 €
200	100372	0,93 kg	79,00 €	100372C	1,03 kg	87,00 €	100372I	1,03 kg	90,00 €
240	100373	1,09 kg	82,00 €	100373C	1,19 kg	90,00 €	100373I	1,19 kg	94,00 €
250	100374	1,14 kg	83,00 €	100374C	1,24 kg	91,00 €	100374I	1,24 kg	95,00 €
300	100376	1,34 kg	87,00 €	100376C	1,44 kg	95,00 €	100376I	1,44 kg	100,00 €

Art.-Nr.	Bezeichnung	VPE	Gewicht	Preis / Stück
100377	Kreuzklemme für Wanddurchführung M12, V4A Edelstahl, Gewinde M12, Gewindelänge 70 mm, Systemkomponente für Wanddurchführung solo, connect und iso	1 Stück	0,30 kg	39,00 €

Ø 25 mm Leitkern



Einbausituation WU-Betonwand

Standard-Nageladapter für die Befestigung an Holz- oder Kunststoffschalplatten

Kombinierbar mit FIX Magnet für die Befestigung an Stahlschalungen oder Schalische im Fertigteilwerk (Art.-Nr. 091410), nicht im Lieferumfang enthalten



Erdungsfestpunkt M16 und Zubehör

zum Anschluss der Potentialausgleichsleitungen an den Fundamenterder, die Bewehrung und die Blitzschutzanlage

Art.-Nr.	Bezeichnung	VPE	Gewicht Stück	Preis Stück	
100455	Erdungsfestpunkt M16, V4A Edelstahl, ohne Achse, mit gelber Schutzkappe, Anschlussmöglichkeit M16 Art.Gr. 527	1 Karton à 10 Stück	1,70 kg Karton	23,90 €	
100461	Erdungsfestpunkt M16, V4A Edelstahl, mit flexiblem Anschlussseil, Anschlussseil CU/SN 95 mm², Seillänge 400 mm Art.Gr. 527	1 Stück	0,66 kg	99,00 €	
100458	Kreuzklemme für Erdungsfestpunkt M16, V4A Edelstahl, Gewinde M16, Gewindelänge 30 mm, für Rundleiter Ø 8 + 10 mm und Flachleiter bis 40 mm Art.Gr. 528	1 Karton à 10 Stück	3,10 kg Karton	24,00 €	

Wanddurchführungen (N)

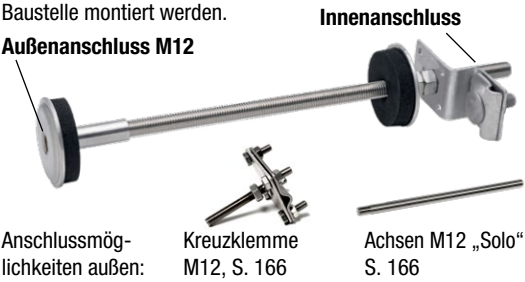
Für die nachträgliche Durchleitung von Erdern. Einsatz in Bohrung Ø 14 mm oder Mauerstärke. Gewindestange mit Fest- und Losflansch aus V4A Edelstahl, Anschlussklemme und Muttern verzinkt. Art.Gr. 534

Wandstärken	Art.-Nr.	VPE	Gewicht Stück	Preis Set			
100 – 300 mm 	100310	1 Set	0,66 kg	47,00 €	<p>Anschlussmöglichkeiten innen: Rundleiter mit bereits montierter Multiklemme; Flachleiter mit der Doppelklemme S. 160: Diese Klemme kann anstatt der Multiklemme auf der Baustelle montiert werden.</p> <p>Innenanschluss</p> <p>Außenanschluss M12</p>  <p>Anschlussmöglichkeiten außen: Kreuzklemme M12, S. 166 Achsen M12 „Solo“ S. 166</p>		
300 – 500 mm 	100315	1 Set	0,80 kg	49,00 €			
Bezeichnung				Art.-Nr.	VPE	Gewicht / Stück	Preis / Stück
Anschlussklemme für Wanddurchführung (N), verzinkt Anschluss: Gewindestange auf Multiklemme, Schraube M10, für Rundleiter 8 – 10 mm, mit Bohrung Ø 13 mm				100181	1 Stück	0,14 kg	5,15 €

Ringraumdichtung für Rundleiter, Kernbohrung 50 mm

Druckwasserdichte Durchführung mit der MASTER-RING Ringraumdichtung Art.Gr. 440

Art.-Nr.	Bezeichnung	VPE	Gewicht / Stück	Preis / Stück	
120080	Ringraumdichtung für Rundleiter 8 + 10 mm, Kernbohrung Ø 50 mm, Mediumrohr von 6 – 12 mm	1 Stück	0,38 kg	54,00 €	 <p>Rabatt nach Warengruppe 4</p>

Zubehör für Erdungsfestpunkt

Art.Gr.
529

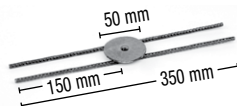
Art.-Nr.	Bezeichnung	VPE	Gewicht Stück	Preis Stück	
100198	Schaumstoff f. Erdungsfestpunkt , einseitig selbstklebend, Ø 76 mm, Stärke 20 mm	1 Beutel à 10 Stück	0,08 kg	1,50 €	
100196	Bewehrungshalter für Erdungsfestpunkt , Stahl/blank	1 Stück	0,12 kg	9,70 €	



1
Schutzkappe vom Erdungsfestpunkt entfernen



2
Schaumstoff aufkleben

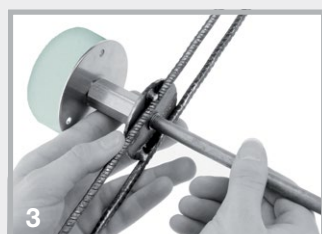

3
Achse durch den Bewehrungshalter schrauben und Erdungsfestpunkt befestigen

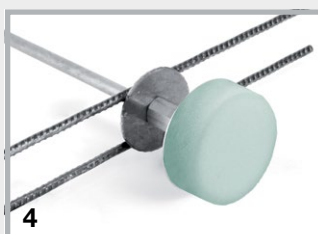

4
Fertig montiert

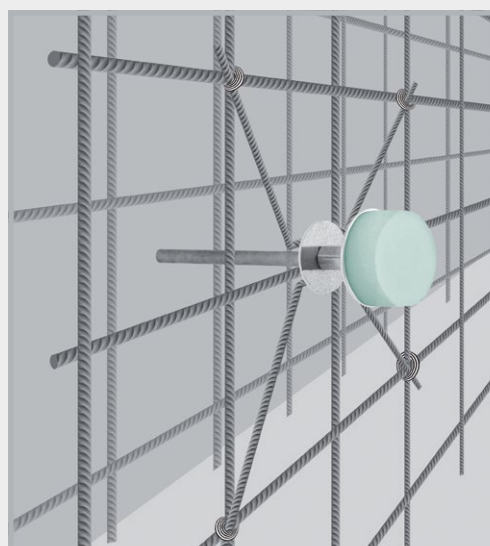



Erdungsfestpunkt mit Bewehrungshalter an der Bewehrung

FIX Schalungshilfe

Befestigungssystem für Erdungsfestpunkte im Fertigteilwerk

Befestigung auf Stahlschalungen mittels FIX Magnet

Art.Gr.
420

Art.-Nr.	Bezeichnung	VPE	Gewicht / Stück	Preis / Stück	
091410	FIX Magnet für Schalungshilfe Power Magnet für alle FIX Schalungshilfen, inkl. Schraube und Flügelmutter	25 Stück	0,14 kg	32,80 €	
090804	FIX EFP Schalungshilfe für Erdungsfestpunkte M10/12 und M12, Konushöhe 11 mm	25 Stück	0,03 kg	5,00 € Rabatt nach Warengruppe 4	

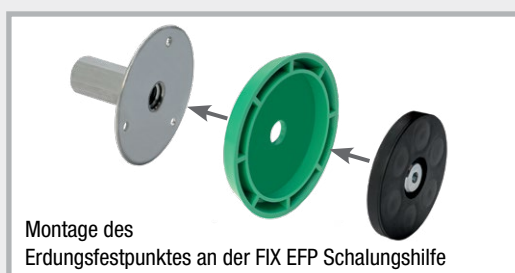

Montage des Erdungsfestpunktes an der FIX EFP Schalungshilfe



Erdungsfestpunkt mit FIX Magnet befestigt



Anschlussmöglichkeit an den Erdungsfestpunkt zum Beispiel mit Achse und Klemme

MultiCap

Schutzkappe
nach DIN 18014

PVC-Schutzkappe für Rund- und Flachleiter

Art.Gr.
530



Art.-Nr.	Bezeichnung	VPE	Gewicht / Beutel	Preis / Stück
100500	MultiCap , Farbe: gelb, Anwendungsbereich: Rundleiter: 8 + 10 mm Flachleiter: 30 x 3,5 mm 40 x 4,0 mm 30 x 3,0 mm 40 x 5,0 mm	1 Beutel à 100 Stück	5,15 kg	1,25 €

Technische Daten

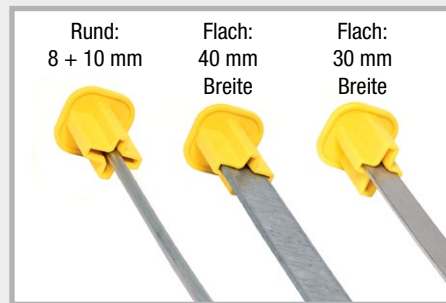
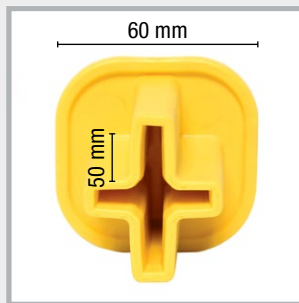

Material: PVC,
große gekennzeichnete
Sicherheitskappe,
60 x 60 mm,
langer Aufnahme-
schacht 50 mm

Rund: 8 + 10 mm
Flach: 40 mm Breite
Flach: 30 mm Breite

MultiCap ist universell einsetzbar



Beschreibung

- Keine Verletzungsgefahr
- Einfach aufstecken
- Signalfarbe gelb
- Eine Schutzkappe für 6 Abmessungen

Auszug aus der DIN 18014

Fundamenterder:

Die Anschlussfahnen sind während der Bauphase zum Schutz auffällig zu kennzeichnen.

Anschlussfahnen

Rundleiterstangen, gefast

 Art.Gr.
531

Art.-Nr.	Bezeichnung	Länge	VPE	Gewicht Bund	Preis Stück	
100555	V4A Edelstahl Rundleiter Ø 10 mm	1,50 m	1 Bund à 10 Stück	9,40 kg	15,00 €	
100560	V4A Edelstahl Rundleiter Ø 10 mm	2,00 m	1 Bund à 10 Stück	12,50 kg	19,50 €	
100565	V4A Edelstahl Rundleiter Ø 10 mm	2,50 m	1 Bund à 10 Stück	15,70 kg	26,20 €	
100570	V4A Edelstahl Rundleiter Ø 10 mm	3,00 m	1 Bund à 10 Stück	18,60 kg	30,50 €	



RONDO Standard

Mauerkragen für Blitzschutzdraht und Erdungsband

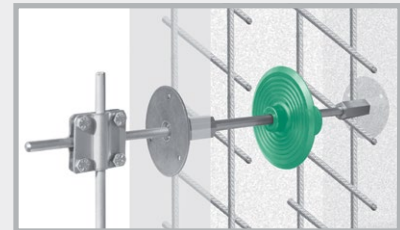

Mit dem RONDO Mauerkragen bringen Sie Blitzschutzdrähte und Erdungsbänder druckwasserdicht durch Betonwände, Bodenplatten und Schächte.

 Art.Gr.
400



Art.-Nr.	Bezeichnung	VPE	Um- verpackung	Gewicht Stück	Preis Stück	
090890	RONDO RO 10, für Blitzschutzleiter Ø 8 + 10 mm	1 Stück	1 Karton à 100 Stk.	0,12 kg	21,20 €	
090892	RONDO RO Flach, für Erdungsband 30 x 3,5 + 30 x 3,0 mm	1 Stück		0,18 kg	23,40 €	
090988	RONDO EFP, für Sechskant- Erdungsfestpunkt	1 Stück	1 Beutel à 25 Stk.	0,04 kg	7,00 €	



Die Mauerkragen werden einbaufertig mit Spannschellen geliefert.

Zubehör

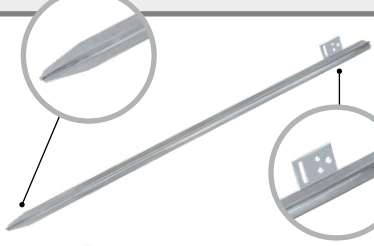
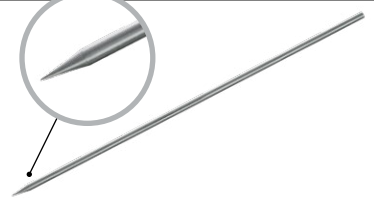
Art.Gr.
530

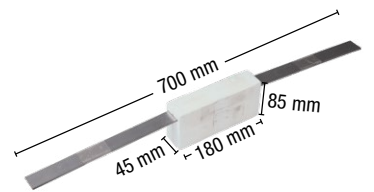
Art.-Nr.	Bezeichnung	VPE	Gewicht Stück	Preis Stück	
100165	Profilstaberder, Länge 1,5 m, verzinkt, Kreuzprofil 50 x 50 mm, mit Anschlussfahne	1 Stück	3,90 kg	23,50 €	
100206	Bauzeiterder, Länge 1,2 m, Ø 20 mm, verzinkt, mit Einschlagspitze, Anschluss mit Klemmen aus dem Tieferenderprogramm	1 Stück	2,86 kg	15,20 €	
100170	Abstandhalter für Fundamenterder, verzinkt, für Rundleiter Ø 8 – 10 mm, Bandstahl 30 x 3,5 mm, Länge 280 mm, Verlegeabstand 1 – 1,5 m	1 Karton à 100 Stück	9,80 kg Karton	1,90 €	 Abstandhalter mit eingehängtem Flachleiter (Flachleiter nicht im Lieferumfang)
100176	Dehnungsband mit Styroporkörper, V2A Edelstahl, zur Durchführung von Fundamenterdern durch Dehnfugen	1 Stück	0,70 kg	51,90 €	

Korrosionsschutzbinden

zur Umhüllung von ober- und unterirdischen Verbindungen

Art.Gr.
530

Art.-Nr.	Bezeichnung	VPE	Gewicht Rolle	Preis Rolle	
100190	Korrosionsschutzbinden, Rollenlänge 10 m, mit Prüfnummer DVGW Abmessung 1,5 x 50 mm	1 Karton à 40 Rollen	0,71 kg	10,65 €	
100193	Abmessung 1,5 x 100 mm	1 Karton à 20 Rollen	1,20 kg	21,30 €	



Tiefenerder

für den Einsatz in Erdungsanlagen

Art.Gr.
533

Art.-Nr.	Ausführung	VPE	Gewicht Stück	Preis Stück	
100205	Tiefenerder zum Errichten von Erdungsanlagen, verzinkt, Länge 1500 mm, Ø 20 mm	1 Stück	3,60 kg	23,60 €	
100210	Tiefenerder zum Errichten von Erdungsanlagen, V4A Edelstahl, Länge 1500 mm, Ø 20 mm	1 Stück	3,70 kg	92,90 €	 Die Tiefenerder haben auf einer Seite eine Bohrung und auf der anderen Seite einen Zapfen. Dadurch ergibt sich eine selbstschließende Kupplung.
100215	Einschlagspitze für das Eintreiben des ersten Tiefenerders, Stahl blank	1 Stück	0,04 kg	6,00 €	
100216	Einschlaghilfe für Tiefenerder, Stahl blank	1 Stück	0,48 kg	11,00 €	
100218	Anschlussklemme für Tiefenerder, verzinkt, schwere Ausführung mit Schrauben M10, für Rundleiter Ø 8 + 10 mm und Flachleiter bis 40 mm	1 Stück	0,38 kg	5,00 €	
100217	Anschlussklemme für Tiefenerder, V4A Edelstahl, schwere Ausführung mit Schrauben M10, für Rundleiter Ø 8 + 10 mm und Flachleiter bis 40 mm	1 Stück	0,30 kg	14,00 €	 Anschlussklemme montiert

Grundlagen für den Einbau von Blitzschutzleitungen und Verbindern

FUNDAMENTERDER

Einbauort: Im Beton des Fundaments und der Bodenplatte mit allseitig mind. 5 cm Betondeckung
 Material: Stahl verzinkt oder unverzinkt als Flachleiter 30 x 3,5 mm oder Rundleiter DN 10 mm

ANSCHLUSSTEILE AN FUNDAMENTERDER

Einbauort: Im Erdreich
 Material: Edelstahl A4 Werkstoffe 1.4401, 1.4404, 1.4571
 Flachleiter 30 x 3,5 mm oder Rundleiter DN 10 mm

RINGERDER UND ANSCHLUSSTEILE AN RINGERDER

Einbauort: Außerhalb des Fundaments im Erdreich
 Material: Edelstahl A4 Werkstoffe 1.4401, 1.4404, 1.4571 als Flachleiter 30 x 3,5 mm oder Rundleiter DN 10 mm

Verzinktes Material ist in diesem Bereich nicht zulässig

VERBINDER

Einbauort: Im Erdreich Verbinder aus A4, im Fundament verzinkt
 Aufmachung: Keilverbinder sind nicht zugelassen: Ausnahme im ungerüttelten Beton
 Schrauben 4 x M6 nur oberirdisch und für Fang- und Ableitungen
 Schrauben 4 x M8 oder 2 x M10 sowie die Multiklemme M10 für die Bereiche Erdreich, Beton, Oberirdisch, Ableitungen und Fangleitungen.

DIN-NORMEN DIN EN 62561-1 und 62561-2

KOSTEN Bis zu 33% ist der Rundleiter im Edelstahlbereich günstiger als der Flachleiter. Der Rundleiter darf alternativ zum Flachleiter eingebaut werden, hat ein leichteres Handling und somit eine wesentlich bessere Verarbeitbarkeit.