

Wanddurchführungen M10 „Safe“ mit Erdungsfestpunkten fertig montiert

Die Wanddurchführungen M10 werden fertig montiert und in der exakten Wandstärke geliefert. Es sind keine aufwendigen Einstellungen nötig.

Erdungsfestpunkt: V4A Edelstahl, Durchleitungsstangen 10 mm: Edelstahl

Art.Gr.
520

Wandstärke	Art.-Nr.	Gewicht / Stück	Preis / Stück
200 mm	100394	0,42 kg	49,20 €
240 mm	100396	0,45 kg	50,80 €
250 mm	100398	0,45 kg	50,90 €
300 mm	100400	0,48 kg	52,15 €

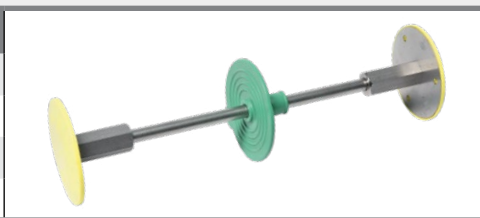

Durchleitungsstange M10 „Safe“ für Wanddurchführungen

Edelstahl, Durchmesser 10 mm, Gewinde beidseitig M10, Gewindelänge 12 mm

Art.Gr.
521

Wandstärke	Art.-Nr.	Gewicht / Stück	Preis / Stück
200 mm	100360	0,10 kg	15,90 €
240 mm	100365	0,13 kg	18,00 €
250 mm	100370	0,13 kg	18,20 €
300 mm	100375	0,16 kg	19,90 €

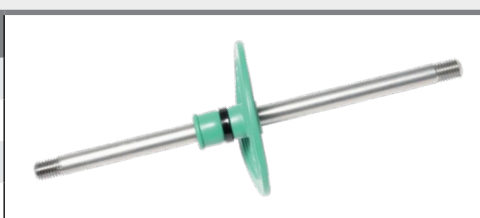

NEW! Wanddurchführung flexibel



Flexible Wanddurchführung M10 für höhen- und seitenversetzte Positionierung von Erdungsanschlüssen, Erdungsfestpunkt in V4A Edelstahl, feindrahtiges Kupferkabel 25 mm²

Art.Gr.
535

Art.-Nr.	Bezeichnung	VPE	Gewicht Stück	Preis Stück
100660	Wanddurchführung flexibel 600 mm, 2 x Erdungsfestpunkt mit Anschlussklemme 1 x Kupferkabel ummantelt, Länge 600 mm	1 Stück	0,54 kg	59,00 €
100662	Wanddurchführung flexibel 1200 mm, 2 x Erdungsfestpunkt mit Anschlussklemme 1 x Kupferkabel ummantelt, Länge 1200 mm	1 Stück	0,71 kg	69,00 €
100670	Wanddurchführung flexibel 600 mm „Safe“, druckwasserdicht abgedichtet mittels RONDO EFP, 2 x Erdungsfestpunkt mit Anschlussklemme und RONDO EFP 1 x Kupferkabel ummantelt, Länge 600 mm	1 Stück	0,62 kg	72,00 €
100672	Wanddurchführung flexibel 1200 mm „Safe“, druckwasserdicht abgedichtet mittels RONDO EFP, 2 x Erdungsfestpunkt mit Anschlussklemme und RONDO EFP 1 x Kupferkabel ummantelt, Länge 1200 mm	1 Stück	0,79 kg	82,00 €

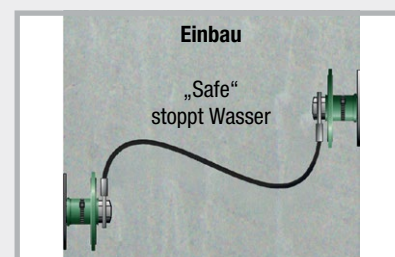
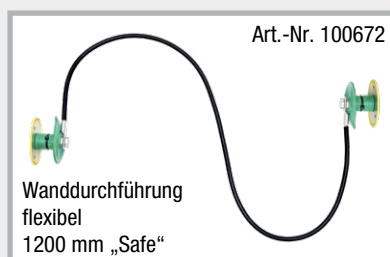
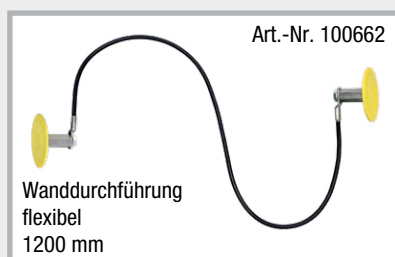

NEW! Verbindungsset flexibel



als flexibler Anschluss an Erdungsanlagen oder Bewehrungsseisen,
mit Armierungsklemme fertig konfektioniert und montiert,
Erdungsfestpunkt M10/M12 in V4A Edelstahl, feindrahtiges Kupferkabel 25 mm²

Art.Gr.
535

Art.-Nr.	Bezeichnung	VPE	Gewicht / Stück	Preis / Stück
100663	Verbindungsset flexibel 600 mm mit flexibler Anschlussklemme, 1 x Armierungsklemme (Art.-Nr. 100251) 1 x Erdungsfestpunkt M10/M12 1 x Kupferkabel ummantelt, Länge 600 mm	1 Stück	0,31 kg	50,00 €
100664	Verbindungsset flexibel 1200 mm mit flexibler Anschlussklemme, 1 x Armierungsklemme (Art.-Nr. 100251) 1 x Erdungsfestpunkt M10/M12 1 x Kupferkabel ummantelt, Länge 1200 mm	1 Stück	0,48 kg	60,00 €

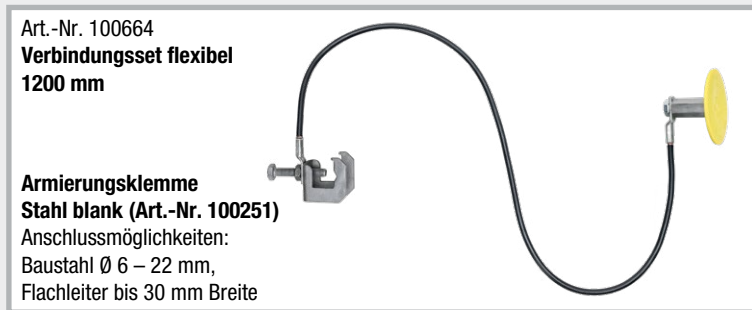

Erdungsfestpunkt M12

zum Anschluss der Potentialausgleichsleitungen an den Ringerder, die Bewehrung und die Blitzschutzanlage

Art.Gr.
523



Art.-Nr.	Bezeichnung	VPE	Gewicht Karton	Preis Stück	
100300	Erdungsfestpunkt M12, V4A Edelstahl, mit gelber Schutzkappe, Anschlussmöglichkeit M12	1 Karton à 10 Stück	2,00 kg	24,50 €	
100304	Erdungsfestpunkt M12 „Safe“ mit gelber Schutzkappe und Wassersperre, Anschlussmöglichkeit M12	1 Karton à 10 Stück	2,40 kg	33,15 €	
100308	Anschlussplatte 40 x 4 mm, inkl. Schraube M12 x 25	1 Karton à 10 Stück	1,90 kg	5,00 €	
100312	Erdungsfestpunkt M12 mit Anschlussplatte und gelber Schutzkappe, Anschlussmöglichkeit M12	1 Karton à 10 Stück	3,90 kg	29,50 €	

Achsen M12 „Solo“ für Erdungsfestpunkt

Art.Gr.
524

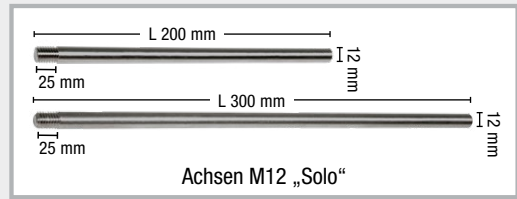

Art.-Nr.	Bezeichnung	VPE	Gewicht / Karton	Preis / Stück
101174	V4A Edelstahl, Länge 200 mm	1 Karton à 50 Stück	9,00 kg	11,10 €
101176	V4A Edelstahl, Länge 300 mm	1 Karton à 50 Stück	13,00 kg	13,50 €

Kreuzklemmen für Erdungsfestpunkte M12

Art.Gr.
525

Art.-Nr.	Bezeichnung	VPE	Gewicht / Karton	Preis / Stück
100460	Kreuzklemme für Erdungsfestpunkt M12, verzinkt, Gewinde M12, Gewindelänge 70 mm, für Rundleiter Ø 8 + 10 mm und Flachleiter bis 40 mm	1 Karton à 10 Stück	4,20 kg	13,90 €
100462	Kreuzklemme für Erdungsfestpunkt M12, V4A Edelstahl, Gewinde M12, Gewindelänge 70 mm, für Rundleiter Ø 8 + 10 mm und Flachleiter bis 40 mm	1 Karton à 10 Stück	3,45 kg	21,10 €
100464	Kreuzklemme für Erdungsfestpunkt M12, V4A Edelstahl, Gewinde M12, Gewindelänge 200 mm, für Rundleiter Ø 8 + 10 mm und Flachleiter bis 40 mm	1 Karton à 10 Stück	4,50 kg	28,70 €



NEW! Wanddurchführungen M12



Art.Gr.
526

Die Wanddurchführungen M12 verfügen über einen massiven 25 mm Leitkern und werden fertig montiert und in der exakten Wandstärke geliefert.

Es sind keine aufwendigen Einstellungen nötig.



Wanddurchführungen M12
Typ solo

Druckwasserdichte Wanddurchführung; beidseitiger Gewindeanschluss M12; inkl. Nageladapter zur Befestigung an der Schalung



Wanddurchführungen M12
Typ connect

Druckwasserdichte Wanddurchführung; beidseitiger Gewindeanschluss M12 mit zusätzlicher Anschlussplatte für betonverlegte Erdungsleitungen; inkl. Nageladapter zur Befestigung an der Schalung



Wanddurchführungen M12
Typ iso

Druckwasserdichte, isolierte Wanddurchführung; beidseitiger Gewindeanschluss M12; inkl. Nageladapter zur Befestigung an der Schalung

Wanddurchführungen M12									
Wandstärke mm	Typ solo			Typ connect			Typ iso		
	Art.-Nr.	Gewicht Stück	Preis Stück	Art.-Nr.	Gewicht Stück	Preis Stück	Art.-Nr.	Gewicht Stück	Preis Stück
70	100366	0,42 kg	60,00 €	100366C	0,52 kg	66,00 €	100366I	0,52 kg	68,00 €
80	100367	0,47 kg	64,00 €	100367C	0,57 kg	70,00 €	100367I	0,57 kg	72,00 €
100	100368	0,52 kg	72,00 €	100368C	0,62 kg	79,00 €	100368I	0,62 kg	80,00 €
120	100369	0,60 kg	74,00 €	100369C	0,70 kg	80,00 €	100369I	0,70 kg	82,00 €
150	100371	0,72 kg	76,00 €	100371C	0,82 kg	83,00 €	100371I	0,82 kg	85,00 €
200	100372	0,93 kg	79,00 €	100372C	1,03 kg	87,00 €	100372I	1,03 kg	90,00 €
240	100373	1,09 kg	82,00 €	100373C	1,19 kg	90,00 €	100373I	1,19 kg	94,00 €
250	100374	1,14 kg	83,00 €	100374C	1,24 kg	91,00 €	100374I	1,24 kg	95,00 €
300	100376	1,34 kg	87,00 €	100376C	1,44 kg	95,00 €	100376I	1,44 kg	100,00 €

Art.-Nr.	Bezeichnung	VPE	Gewicht	Preis / Stück
100377	Kreuzklemme für Wanddurchführung M12, V4A Edelstahl, Gewinde M12, Gewindelänge 70 mm, Systemkomponente für Wanddurchführung solo, connect und iso	1 Stück	0,30 kg	39,00 €

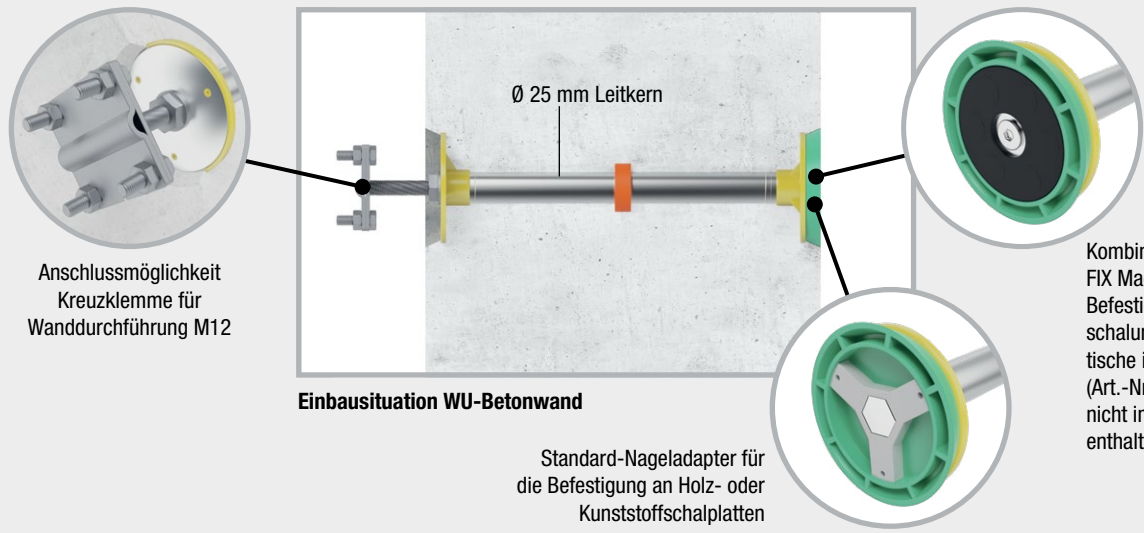

Anschlussmöglichkeit Kreuzklemme für Wanddurchführung M12



Einbausituation WU-Betonwand

Standard-Nageladapter für die Befestigung an Holz- oder Kunststoffschalplatten

Kombinierbar mit FIX Magnet für die Befestigung an Stahlschalungen oder Schalstische im Fertigteilwerk (Art.-Nr. 091410), nicht im Lieferumfang enthalten

Erdungsfestpunkt M16 und Zubehör

zum Anschluss der Potentialausgleichsleitungen an den Fundamenterder, die Bewehrung und die Blitzschutzanlage

Art.-Nr.	Bezeichnung	VPE	Gewicht Stück	Preis Stück	
100455	Erdungsfestpunkt M16, V4A Edelstahl, ohne Achse, mit gelber Schutzkappe, Anschlussmöglichkeit M16 Art.Gr. 527	1 Karton à 10 Stück	1,70 kg Karton	23,90 €	
100461	Erdungsfestpunkt M16, V4A Edelstahl, mit flexiblem Anschlussseil, Anschlussseil CU/SN 95 mm², Seillänge 400 mm Art.Gr. 527	1 Stück	0,66 kg	99,00 €	
100458	Kreuzklemme für Erdungsfestpunkt M16, V4A Edelstahl, Gewinde M16, Gewindelänge 30 mm, für Rundleiter Ø 8 + 10 mm und Flachleiter bis 40 mm Art.Gr. 528	1 Karton à 10 Stück	3,10 kg Karton	24,00 €	

Wanddurchführungen (N)

Für die nachträgliche Durchleitung von Erdern. Einsatz in Bohrung Ø 14 mm oder Mauerstärke. Gewindestange mit Fest- und Losflansch aus V4A Edelstahl, Anschlussklemme und Muttern verzinkt. Art.Gr. 534

Wandstärken	Art.-Nr.	VPE	Gewicht Stück	Preis Set			
100 – 300 mm 	100310	1 Set	0,66 kg	47,00 €	<p>Anschlussmöglichkeiten innen: Rundleiter mit bereits montierter Multiklemme; Flachleiter mit der Doppelklemme S. 160: Diese Klemme kann anstatt der Multiklemme auf der Baustelle montiert werden.</p> <p>Innenanschluss</p> <p>Außenanschluss M12</p>  <p>Anschlussmöglichkeiten außen: Kreuzklemme M12, S. 166 Achsen M12 „Solo“ S. 166</p>		
300 – 500 mm 	100315	1 Set	0,80 kg	49,00 €			
Bezeichnung				Art.-Nr.	VPE	Gewicht / Stück	Preis / Stück
Anschlussklemme für Wanddurchführung (N), verzinkt Anschluss: Gewindestange auf Multiklemme, Schraube M10, für Rundleiter 8 – 10 mm, mit Bohrung Ø 13 mm				100181	1 Stück	0,14 kg	5,15 €

Ringraumdichtung für Rundleiter, Kernbohrung 50 mm

Druckwasserdichte Durchführung mit der MASTER-RING Ringraumdichtung Art.Gr. 440

Art.-Nr.	Bezeichnung	VPE	Gewicht / Stück	Preis / Stück	
120080	Ringraumdichtung für Rundleiter 8 + 10 mm, Kernbohrung Ø 50 mm, Mediumrohr von 6 – 12 mm	1 Stück	0,38 kg	54,00 €	 <p>Rabatt nach Warengruppe 4</p>